

de	Vieh- und Pferdeschermaschine	Original-Betriebsanleitung
en	Cattle and Horse Clipper	Translation of the original instructions
fr	Tondeuse à chevaux et à bétail	Traduction de la notice originale
it	Tosatrice per equini e bestiame	Traduzione delle istruzioni originali
es	Esquiladora para bovinos y equinos	Traducción del manual original
nl	Vee- en paardenscheermachine	Vertaling van de oorspronkelijke gebruiksaanwijzing
da	Kreatur- og hesteklipper	Oversættelse af den originale brugsanvisning
sv	Klippmaskin för boskap och hästar	Översättning av bruksanvisning i original
nb	Klippemaskin for hest og storfe	Oversettelse av den originale brukerveiledningen
fi	Trimmeri naudoille ja hevosille	Alkuperäisten ohjeiden käänös
pt	Máquina de tosquiar gado e cavalos	Tradução do manual original
el	Κουρευτική μηχανή βοοειδών και αλόγων	Μετάφραση πρωτοτύπου οδηγιών χρήσης
ja	牛、馬用バリカン	オリジナルの取扱説明書の翻訳



# Inhaltsverzeichnis

1	Sicherheit .....	3
1.1	Personal .....	3
1.2	Symbole und Warnhinweise .....	3
1.3	Bestimmungsgemäße Verwendung .....	4
1.4	Persönliche Schutzausrüstung (PSA) .....	4
1.5	Stromversorgung .....	4
1.6	Tiere .....	6
1.7	Akku .....	6
1.8	Schermesser .....	7
1.9	Kinder .....	7
2	Allgemeines .....	8
2.1	Garantiebestimmungen .....	8
2.2	Kundendienst .....	8
2.3	Haftungsbeschränkung .....	8
2.4	Urheberrecht .....	8
2.5	Verwendete Symbole .....	8
2.6	Bestimmungsgemäße Verwendung .....	9
3	Technische Daten .....	9
3.1	Schermaschine .....	9
3.2	Ladestation und Netzteil .....	9
3.3	Akku .....	9
3.4	Betriebsbedingungen .....	9
4	Aufbau und Funktion .....	10
4.1	Aufbau .....	10
4.2	Funktionsbeschreibung .....	10
5	Transport, Verpackung und Lagerung .....	10
5.1	Lieferumfang .....	10
5.2	Verpackung .....	11
5.3	Lagerung .....	11
6	Bedienung .....	11
6.1	Anforderungen an den Einsatzort .....	11
6.2	Ladestation aufstellen .....	11
6.3	Akkus aufladen .....	12
6.4	Ladestandanzeige Ladestation .....	12
6.5	Scherdruck einstellen .....	13
6.6	Schermaschine ein- und ausschalten .....	13
6.7	Schermaschine verwenden .....	14
6.8	Schermesser wechseln .....	14
6.9	Schmierung .....	15
6.10	Reinigung .....	16
7	Störungsbehebung .....	16
7.1	Sicherheitshinweise .....	16
7.2	Störungsursachen und -behebung .....	16
8	Ersatzteile .....	18
9	Entsorgung .....	19



## WICHTIGE SICHERHEITSHINWEISE



### HINWEIS!

Wenn Sie ein elektrisches Gerät verwenden, müssen Sie immer grundlegende Vorsichtsmaßnahmen beachten, wie nachfolgend beschrieben:

Lesen Sie alle Anweisungen, bevor Sie das Gerät verwenden.

## 1 Sicherheit

Die Nichtbeachtung der in dieser Anleitung aufgeführten Handlungsanweisungen und Sicherheitshinweise kann zu schweren Verletzungen oder Schäden an Gerät, Personen und Tieren führen.

### 1.1 Personal

- Der Bediener muss Erfahrung im Umgang mit den zu scherenden Tieren besitzen.
- Bedienen des Gerätes durch Kinder ist grundsätzlich verboten.

Die Bedienung ist nur durch Personen zugelassen, von denen zu erwarten ist, dass sie ihre Arbeit zuverlässig ausführen. Personen, deren Reaktionsfähigkeit beeinflusst ist, z. B. durch Drogen, Alkohol oder Medikamente, dürfen das Gerät nicht bedienen.

### 1.2 Symbole und Warnhinweise

In der Betriebsanleitung werden verschiedene Symbole verwendet. Diese weisen auf mögliche Gefahren hin oder signalisieren technische Informationen, deren Nichtbeachtung zu Personen- und Sachbeschädigungen oder unwirtschaftlichem Betrieb führt.

#### Gefahrensymbol



#### WARNUNG!

Bezeichnet eine möglicherweise gefährliche Situation. Wenn sie nicht gemieden wird, können schwerste Verletzungen und sogar Tod die Folge sein.



#### VORSICHT!

Bezeichnet eine möglicherweise gefährliche Situation. Wenn sie nicht gemieden wird, können leichte oder geringfügige Verletzungen die Folge sein.

#### Informationssymbol



#### HINWEIS!

Hinweis, dessen Nichtbefolgen zu Betriebsstörungen oder Schäden führen kann.

### 1.3 Bestimmungsgemäße Verwendung

Das Gerät ist ausschließlich für die hier beschriebene bestimmungsgemäße Verwendung konzipiert und konstruiert.

Das Gerät dient ausschließlich zum Scheren von Rindern und Pferden.

Das Gerät ist für den gewerblichen Gebrauch bestimmt.

Zur bestimmungsgemäßen Verwendung gehört auch die Einhaltung aller Angaben in dieser Anleitung.

Jede andersartige Benutzung ist untersagt.

Das Gerät darf nur mit dem mitgelieferten Netzteil betrieben werden.



#### **WARNUNG!**

Insbesondere folgende Verwendungen des Geräts unterlassen:

- Einsatz der Maschine an Menschen.
- Scheren von weiteren Tierarten, speziell von gefährlichen wie z. B. Raubtieren.

### 1.4 Persönliche Schutzausrüstung (PSA)



#### **VORSICHT!**

#### **VERLETZUNGSGEFAHR DURCH FALSCH E ODER FEHLENDE SCHUTZAUSRÜSTUNG!**

Bei der Arbeit ist das Tragen von persönlicher Schutzausrüstung erforderlich, um die Gesundheitsgefahren zu minimieren.

- ▶ Tragen Sie stets die für die jeweilige Arbeit notwendige Schutzausrüstung während der Arbeit.



Rutschfeste Schuhe zum Schutz vor Ausrutschen auf rutschigem Untergrund.



Schutzbrille zum Schutz der Augen vor umher fliegenden Teilen.



Eng anliegende Arbeitsschutzkleidung mit geringer Reißfestigkeit, mit engen Ärmeln und ohne abstehende Teile. Sie dient vorwiegend zum Schutz vor Erfassen durch bewegliche Maschinenteile. Keine Ringe, Ketten und sonstigen Schmuck tragen.



Arbeitshandschuhe zum Schutz vor Verletzungen.



Die Schallemission bei der Arbeit beträgt typischerweise 65 dB(A). Wir empfehlen beim Arbeiten immer einen Gehörschutz zu tragen.

### 1.5 Stromversorgung



#### **GEFAHR!**

Um das Risiko eines elektrischen Schlags zu verringern:

- ▶ Greifen Sie nicht nach einem Gerät, das ins Wasser gefallen ist. Ziehen Sie sofort den Stecker aus der Steckdose.

- ▶ Nicht beim Baden oder unter der Dusche verwenden.
- ▶ Stellen oder lagern Sie das Gerät nicht so, dass es in eine Wanne oder ein Waschbecken fallen oder gezogen werden kann. Stellen Sie das Gerät nicht in Wasser oder andere Flüssigkeiten und lassen Sie es nicht hineinfallen.
- ▶ Ziehen Sie, außer beim Aufladen, immer sofort nach dem Gebrauch den Stecker aus der Steckdose.
- ▶ Ziehen Sie vor dem Reinigen des Geräts den Netzstecker.



### **WARNUNG!**

Um die Gefahr von Verbrennungen, Feuer, elektrischem Schlag oder Verletzungen von Personen zu verringern:

- ▶ Ein Gerät darf niemals unbeaufsichtigt gelassen werden, wenn es eingesteckt ist.
- ▶ Dieses Gerät ist nicht dafür bestimmt, durch Personen (einschließlich Kindern) mit eingeschränkten physischen, sensorischen oder geistigen Fähigkeiten oder mangelnder Erfahrung und mangelndem Wissen verwendet zu werden, es sei denn, sie werden durch eine für ihre Sicherheit zuständige Person beaufsichtigt oder erhalten von dieser Person Anweisungen, wie das Gerät zu verwenden ist. Kinder sollten beaufsichtigt werden, um sicherzustellen, dass sie nicht mit dem Gerät spielen.
- ▶ Verwenden Sie das Gerät nur für den in dieser Anleitung beschriebenen Verwendungszweck. Verwenden Sie keine Anbauteile, die nicht vom Hersteller vorgegeben sind.
- ▶ Nehmen Sie das Gerät niemals in Betrieb, wenn das Kabel oder der Stecker beschädigt ist, wenn es nicht richtig funktioniert, nachdem es fallen gelassen oder beschädigt wurde oder nachdem es ins Wasser gefallen ist. Bringen Sie das Gerät zur Überprüfung und Reparatur zu einem Service-Center.
- ▶ Halten Sie das Kabel von erhitzten Oberflächen fern.
- ▶ Halten Sie die Luftöffnungen frei von Fusseln, Haaren oder ähnlichem.
- ▶ Lassen Sie niemals Gegenstände in eine Öffnung fallen und stecken Sie keine Gegenstände hinein.
- ▶ Verwenden Sie das Gerät nicht im Freien und betreiben Sie es nicht, während Aerosolprodukte (Sprays) verwendet werden.
- ▶ Verwenden Sie dieses Gerät nicht mit einem beschädigten oder abgebrochenen Kamm, da dies zu Verletzungen führen kann.
- ▶ Stecken Sie den Stecker immer zuerst in das Gerät und dann in die Steckdose. Drehen Sie zum Trennen der Verbindung alle Bedienelemente in die Aus-Stellung (z. B. "0") und ziehen Sie dann den Stecker aus der Steckdose.

- ▶ Stecken Sie das Ladegerät direkt in die Steckdose, verwenden Sie kein Verlängerungskabel.
- ▶ Ziehen Sie das Ladegerät aus der Steckdose, bevor Sie das Gerät einstecken oder ausstecken.



**WARNUNG!**

Halten Sie das Gerät trocken.

## 1.6 Tiere

Das Gerät ist nur für Scherarbeiten vorgesehen.



**WARNUNG!**

Das Maschinengeräusch kann Tiere beunruhigen. Ein Tritt, Angriff oder das Körpergewicht des Tieres kann zu schweren Verletzungen führen. Deshalb:

- ▶ Bei Arbeiten mit den Tieren sind nur Personen zugelassen, die Erfahrung im Umgang mit den zu scheren Tieren besitzen.
- ▶ Das Tier vor der Arbeit ausreichend fixieren und beruhigen.
- ▶ Bei Arbeiten vorsichtig vorgehen.
- ▶ Unbefugten Personen den Zugang zum Scherort untersagen
- ▶ Laden Sie das Gerät nicht auf oder stellen Sie es nicht da auf und lassen Sie es nicht an Orten liegen, an denen erwartet wird, dass:
  - Beschädigungen durch ein Tier ausgesetzt ist, oder
  - Witterungseinflüssen ausgesetzt ist

## 1.7 Akku



**WARNUNG!**

**Verletzungsgefahr bei falschem Umgang mit dem Akku!**

Der wiederaufladbare Akku muss mit besonderer Vorsicht behandelt werden. Deshalb:

- ▶ Nur Original-Akku verwenden.
- ▶ Den Akku nicht ins Feuer werfen oder hohen Temperaturen aussetzen. Es besteht Explosionsgefahr.
- ▶ Nur unbeschädigten Akku verwenden.
- ▶ Akku und Ladestation dürfen nie direkter Sonneneinstrahlung und Feuchtigkeit ausgesetzt sein.
- ▶ Akku niemals kurzschließen. Wegen durch Kurzschluss entstehender Überhitzung kann der Akku durchbrennen.
- ▶ Akku nie öffnen. Flüssigkeit, die bei falscher Anwendung austritt, kann zu Hautreizungen führen. Den Kontakt mit der Flüssigkeit vermeiden. Bei Kontakt die Flüssigkeit mit viel Wasser abspülen. Wenn die Flüssigkeit in die Augen gelangt, sofort 10 Min. mit Wasser ausspülen und unverzüglich einen Arzt aufsuchen.
- ▶ Verwenden Sie zum Aufladen des Akkus nur das abnehmbare Netzteil, welches mit diesem Gerät geliefert wird.

### ▶ **Kein Versand mit eingesetztem Akku**

Entfernen Sie vor dem Versenden einer Maschine den Akku aus der Maschine. Akkus dürfen nur gemäß nationaler und internationaler Vorschriften mit der vorgeschriebenen Kennzeichnung versendet werden. Die Vorschriften für den Versand von defekten Akkus müssen zwingend eingehalten werden.



### **VORSICHT!**

#### **Verringerte Lebensdauer des Akkus bei falschem Umgang!**

Bei falschem Umgang kann die Leistungsfähigkeit des Akkus verringert werden. Deshalb:

- ▶ Nur die Original-Akku-Ladestation verwenden. Andere Ladevorrichtungen können den Akku zerstören.
- ▶ Bei längerem Nichtgebrauch die Ladestation von der Stromversorgung trennen.
- ▶ Akku und Maschine aus der Ladestation entfernen, wenn die Ladestation nicht am Netz angeschlossen ist.
- ▶ Nie andere Gegenstände in eine Öffnung der Ladestation oder in die Aufnahme des Akkus am Gerät stecken.
- ▶ Ein nicht mehr ladefähiger Akku schädigt die Ladestation und muss ersetzt werden.

## **1.8 Schermesser**

Messer können nach längerem Gebrauch heiß werden.



### **WARNUNG!**

Sich bewegendes Schermesser und spitze Ecken des Schermessers können an der Haut Verletzungen verursachen. Deshalb:

- ▶ Bei Arbeiten vorsichtig vorgehen.
- ▶ Jeden Kontakt mit den sich bewegenden Schermesser vermeiden.

## **1.9 Kinder**



### **WARNUNG!**

Lassen Sie das Gerät nicht unbeaufsichtigt und verwenden Sie es mit großer Vorsicht wenn Kinder oder Personen, die die Gefahren nicht einschätzen können, in der Nähe sind.

Bedienen des Gerätes durch Kinder ist grundsätzlich verboten. Kinder dürfen nicht mit dem Gerät spielen.



### **BEWAHREN SIE DIESE ANLEITUNG AUF!**

## 2 Allgemeines

Diese Anleitung ermöglicht Ihnen den sicheren und effizienten Umgang mit dem Gerät.

Grundvoraussetzung für sicheres Arbeiten ist die Einhaltung aller angegebenen Sicherheitshinweise und Handlungsanweisungen in dieser Anleitung.

Bewahren Sie die Anleitung dauerhaft auf. Falls Sie das Gerät an Dritte weitergeben, geben Sie auch diese Anleitung mit.

### 1.1 Garantiebestimmungen

Die Garantiebestimmungen sind in den Allgemeinen Geschäftsbedingungen des Herstellers enthalten.

### 1.2 Kundendienst

Für technische Auskünfte stehen unser Kundendienst und unsere autorisierten Servicestellen zur Verfügung.

Darüber hinaus sind unsere Mitarbeiter ständig an neuen Informationen und Erfahrungen interessiert, die sich aus der Anwendung ergeben und für die Verbesserung unserer Produkte wertvoll sein können.

### 1.3 Haftungsbeschränkung

Alle Angaben und Hinweise in dieser Anleitung wurden unter Berücksichtigung der geltenden Normen und Vorschriften, dem neuesten Stand der Technik sowie unserer langjährigen Erkenntnisse und Erfahrungen zusammengestellt.

Der Hersteller übernimmt keine Haftung für Schäden aufgrund:

- Nichtbeachtung der Betriebsanleitung.
- Nicht bestimmungsgemäßer Verwendung der Maschine.
- Einsatz von nicht ausgebildetem Personal.
- Technischer Veränderungen.
- Verwendung von nicht originalen Ersatzteilen.

Der tatsächliche Lieferumfang kann bei Sonderausführungen, der Inanspruchnahme zusätzlicher Bestelloptionen oder aufgrund neuester technischer Änderungen von den hier beschriebenen Erläuterungen und Darstellungen abweichen.

### 1.4 Urheberrecht

Dieses Dokument ist urheberrechtlich geschützt. Jede Vervielfältigung bzw. jeder Nachdruck, auch auszugsweise, sowie die Wiedergabe der Abbildungen, auch im veränderten Zustand, ist nur mit schriftlicher Zustimmung des Herstellers gestattet.

### 1.5 Verwendete Symbole



**GEFAHR!**

**EIN WARNHINWEIS DIESER GEFAHRENSTUFE KENNZEICHNET EINE DROHENDE GEFÄHRLICHE SITUATION.**

Falls die gefährliche Situation nicht vermieden wird, führt dies zum Tod oder zu schweren Verletzungen.

- ▶ Befolgen Sie zur Vermeidung der Gefahr die hier aufgeführten Anweisungen.



**VORSICHT!**

**EIN WARNHINWEIS DIESER GEFAHRENSTUFE KENNZEICHNET EINE MÖGLICHE GEFÄHRLICHE SITUATION.**

Falls die gefährliche Situation nicht vermieden wird, kann dies zu Verletzungen führen.

- ▶ Befolgen Sie zur Vermeidung der Gefahr die hier aufgeführten Anweisungen.



**ACHTUNG!**

**EIN WARNHINWEIS DIESER GEFAHRENSTUFE KENNZEICHNET EINEN MÖGLICHEN SACHSCHADEN.**

Falls die Situation nicht vermieden wird, kann dies zu Sachschäden führen.

- ▶ Befolgen Sie zur Vermeidung der Gefahr die hier aufgeführten Anweisungen.





## HINWEIS!

Ein Hinweis kennzeichnet zusätzliche Informationen, die den Umgang mit dem Gerät erleichtern.

## 1.6 Bestimmungsgemäße Verwendung

Das Gerät dient ausschließlich zum Scheren von Rindern und Pferden. Das Gerät ist für den gewerblichen Gebrauch bestimmt.

Eine andere oder darüber hinausgehende Benutzung gilt als nicht bestimmungsgemäß.



### VORSICHT!

#### Gefahr durch nicht bestimmungsgemäße Verwendung!

Von dem Gerät können bei nicht bestimmungsgemäßer Verwendung und/oder andersartiger Nutzung Gefahren ausgehen.

- ▶ Verwenden Sie das Gerät ausschließlich bestimmungsgemäß.
- ▶ Halten Sie die in dieser Betriebsanleitung beschriebenen Vorgehensweisen ein.

Ansprüche jeglicher Art wegen Schäden aus nicht bestimmungsgemäßer Verwendung sind ausgeschlossen.

Das Risiko trägt allein der Betreiber.



### VORSICHT!

#### Gefahr durch Fehlgebrauch!

Unterlassen Sie insbesondere folgende Verwendungen des Geräts:

- ▶ Einsatz der Maschine an Menschen.
- ▶ Scheren von weiteren Tierarten, speziell von gefährlichen, wie z. B. Raubtieren.

## 3 Technische Daten

Änderungen und Verbesserungen im Sinne des technischen Fortschrittes vorbehalten.

### 1.7 Schermaschine

Griff	Ø 54 mm
Länge	280 mm
Gewicht mit Akku	1,02 kg
Motorleistung	siehe Leistungsschild an der Maschine
Drehzahl	siehe Leistungsschild an der Maschine
Lärmemission	65 dB (A) (EN 60745-1:2009)
Unsicherheit K	3 dB (A)
Vibration $a_{hv}$	4,84 m/s <sup>2</sup> (EN ISO 5349-1:2001))

### 1.8 Ladestation und Netzteil

Spannung	siehe Leistungsschild am Netzteil und der Ladestation
Max. Stromaufnahme	siehe Leistungsschild am Netzteil und der Ladestation
Frequenz	siehe Leistungsschild am Netzteil und der Ladestation.

### 1.9 Akku

Typ	Li-Ion
Spannung	10,8 V
Kapazität	siehe Leistungsschild am Akku

### 1.10 Betriebsbedingungen

Umgebungstemperaturbereich	0 - 40 °C
maximale relative Luftfeuchte	75 %

## 4 Aufbau und Funktion

### 1.11 Aufbau

- 1 Schermesser
- 2 Scherkopf
- 3 Schmieröffnung
- 4 Scherdruckeinstellung
- 5 Motorenteil
- 6 Ein-/Ausschalter
- 7 Akkuverriegelung
- 8 Kordel



Abb. 1

### 1.12 Funktionsbeschreibung



Abb. 2

Die Schermaschine dient zum Scheren von Rindern und Pferden. Als Schneidwerkzeuge werden zwei kammartige Messer verwendet. Das der Haut zugewandte Untermesser (2) ist feststehend und mit dem Gehäuse verschraubt. Das Obermesser (3) wird gegen dieses quer hin- und herbewegt. Das Obermesser wird mit Hilfe eines Schwenkhebels in Bewegung versetzt. Der Scherdruck zwischen den Messern wird über den Verstellkopf (1) eingestellt.

## 5 Transport, Verpackung und Lagerung

### 1.13 Lieferumfang

- 1 Schermaschine
- 1 Paar Schermesser
- 1 Ladestation
- 1 Reserve-Akku (ausstattungsabhängig)
- 1 Netzteil mit Stecker
- 1 Spezial-Schraubendreher
- 1 Flasche Spezial-Schmieröl
- 1 Reinigungspinsel
- 1 Koffer für den Transport und die Aufbewahrung
- 1 Betriebsanleitung

#### HINWEIS!



- ▶ Prüfen Sie die Lieferung auf Vollständigkeit und auf sichtbare Schäden. Melden Sie eine unvollständige oder beschädigte Lieferung umgehend Ihrem Lieferanten/Händler.

## 1.14 Verpackung

Für die Verpackung wurden ausschließlich umweltfreundliche Materialien verwendet.



Die Rückführung der Verpackung in den Materialkreislauf spart Rohstoffe und verringert das Abfallaufkommen. Entsorgen Sie nicht mehr benötigte Verpackungsmaterialien gemäß den örtlich geltenden Vorschriften.

## 1.15 Lagerung

**Schermaschine und Zubehör unter folgenden Bedingungen lagern:**

- ▶ Nicht im Freien aufbewahren.
- ▶ Trocken und staubfrei lagern.
- ▶ Vor Sonneneinstrahlung schützen.
- ▶ Mechanische Erschütterungen vermeiden.
- ▶ Lagertemperatur: 0 bis 40 °C
- ▶ Bei Lagerung länger als 3 Monate regelmäßig den allgemeinen Zustand aller Teile kontrollieren.
- ▶ Die Schermaschine zwischen den Einsätzen gut gereinigt, geölt und mit entspanntem Schersystem im Gerätekoffer aufbewahren (Korrosionsgefahr).

## 6 Bedienung

### 1.16 Anforderungen an den Einsatzort

- ▶ Beachten Sie die Betriebsbedingungen (siehe Kapitel Technische Daten).
- ▶ Steckdosen im Außenbereich müssen mit einer Fehlerstrom-Schutzschaltung (FI) ausgerüstet sein.
- ▶ Am Arbeitsplatz muss ausreichende Beleuchtung vorhanden sein.
- ▶ Die Steckdose muss leicht zugänglich sein, so dass die Netzverbindung schnell getrennt werden kann.
- ▶ Der Aufstellort muss außerhalb der Reichweite von Kindern sein.
- ▶ Das Anschlusskabel der Ladestation darf nicht straff gespannt sein oder geknickt werden.
- ▶ Sorgen Sie für ausreichende Belüftung.

### 1.17 Ladestation aufstellen

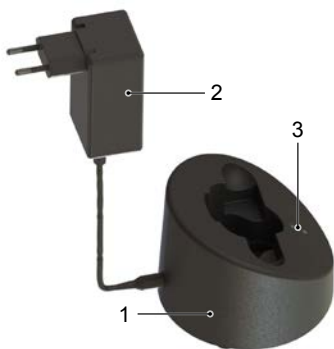

- ▶ Stellen Sie die Ladestation (1) auf eine feste, ebene, trockene und saubere Unterlage.
- ▶ Schließen Sie das Steckernetzteil (2) an die Ladestation an.
- ▶ Schließen Sie das Steckernetzteil an die Netzsteckdose an.
- ▶ Das grüne Dauerlicht der unteren LED (3) signalisiert, dass das Steckernetzteil richtig an die Steckdose angeschlossen ist und die Ladestation Strom erhält. Die Ladestation ist betriebsbereit (siehe auch Kapitel 6.4).

Abb. 3

## 1.18 Akkus aufladen



Abb. 4



Abb. 5



Abb. 6



Abb. 7

- ▶ Drücken Sie die Akkuerriegelung (1) beidseitig und entnehmen Sie den Akku.
- ▶ Überprüfen Sie die Kontakte des Akkus auf Fremdkörper und Verschmutzung.

- ▶ Setzen Sie den Akku von oben ohne Gewalt in die dafür vorgesehene Lademulde der Ladestation ein.

- ▶ Der Akku wird geladen. Der Ladevorgang wird mittels Lauflicht der LED entsprechend der Ladestände dargestellt (siehe auch Kapitel 6.4). Sobald der Akku fertig geladen ist, schaltet die Ladestation auf „Erhaltungsladung“.

- ▶ Schieben Sie den geladenen Akku in die Schermaschine ein, bis die Akkuerriegelung (1) beidseitig eingerastet ist.

## 1.19 Ladestandanzeige Ladestation

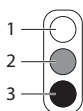

Die LED werden in dieser Betriebsanleitung wie folgt dargestellt:

- |   |                   |
|---|-------------------|
| 1 | LED ausgeschaltet |
| 2 | LED leuchtet rot  |
| 3 | LED leuchtet grün |



Mittels der LED werden vier Ladezustände angezeigt:

### **Steckernetzteil angeschlossen**

Das grüne Dauerlicht der unteren LED zeigt, dass das Steckernetzteil richtig an die Steckdose angeschlossen ist. Die Ladestation erhält Strom und ist betriebsbereit.

## Normale Ladung

Das grüne Laufflicht zeigt, dass der Akku geladen wird. Der Ladevorgang wird unterschiedlich dargestellt:

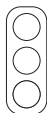

Entladener Akku,  
0 % Akkuladung

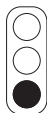

ca. 30 % Akkuladung



ca. 75 % Akkuladung



ca. 90 % Akkuladung

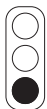

### Tiefentladen

Bei tiefentladenem Akku leuchtet die unterste LED grün. Das Ladegerät versucht den Akku zu laden. Steigt die Spannung nach einiger Zeit nicht an, wechselt die Anzeige auf „Akku defekt“. Sonst beginnt der normale Ladevorgang.

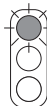

### Akku defekt

Kann der Akku nicht mehr geladen werden oder ist der Akku defekt, blinkt die oberste LED rot.

## 1.20 Scherdruck einstellen



Abb. 8

Stellen Sie den Scherdruck vor Beginn der Schur wie folgt ein:

- ▶ Drehen Sie den Verstellkopf in Pfeilrichtung bis zum ersten spürbaren Widerstand.
- ▶ Drehen Sie den Einstellknopf um eine weitere 1/4-Drehung in Pfeilrichtung.
- ▶ Prüfen Sie nach jeder neuen Einstellung die Schnittleistung am Tier und drehen Sie erst danach weiter zu.
- ▶ Lässt das Scherergebnis nach, erhöhen Sie den Scherdruck durch eine weitere 1/4-Drehung des Einstellknopfes in Pfeilrichtung. Führt dies nicht zum gewünschten Ergebnis, müssen die Schermesser ersetzt oder nachgeschliffen werden.



### HINWEIS!

- ▶ Bei zu geringem Scherdruck können sich Haare zwischen den Schermessern ansammeln. Dies führt zu einem schlechten Scherergebnis. Reinigen Sie in diesem Fall die Schermesser, wie im Kapitel 6.10 beschrieben.

## 1.21 Schermaschine ein- und ausschalten



Abb. 9

- ▶ Zum Einschalten der Schermaschine schieben Sie den Ein-/Ausschalter auf Position I.
- ▶ Zum Ausschalten der Schermaschine schieben Sie den Ein-/Ausschalter auf Position 0 (siehe Abb. 9).

## 1.22 Schermaschine verwenden

- ▶ Nähern Sie sich dem Tier von vorne.
- ▶ Fixieren Sie das zu scherende Tier und stellen Sie es ruhig.
- ▶ Schalten Sie die Schermaschine bereits im Sichtbereich des Tieres ein.
- ▶ Beobachten Sie das Verhalten des Tieres während der Schur.
- ▶ Schalten Sie nach der Schur die Schermaschine aus.

## 1.23 Schermesser wechseln



Abb. 10



Abb. 11



Abb. 12



Abb. 13

- ▶ Schalten Sie die Schermaschine aus, indem Sie den Schalterschieber auf Position „0“ schieben.
- ▶ Drehen Sie den Verstellkopf in Pfeilrichtung bis der Widerstand nachlässt.
- ▶ Legen Sie die Schermaschine mit den Kammlattenschrauben nach oben auf eine ebene Unterlage.

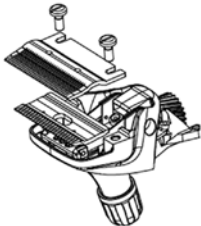
- ▶ Lösen Sie die Kammlattenschrauben und entnehmen Sie die Schermesser.

### HINWEIS!

- ▶ Achten Sie bei der Montage der neuen bzw. nachgeschliffenen Schermesser auf die richtige Lage der Schermesser zueinander.

- ▶ Legen Sie das neue Obermesser in die Führungsspitzen des Schwenkhebels.
- ▶ Geben Sie einige Tropfen Öl auf die geschliffenen Flächen des Obermessers.

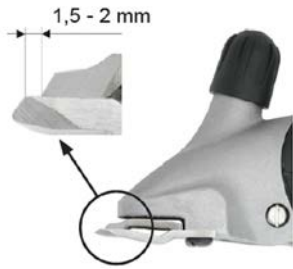

- ▶ Montieren Sie das neue Untermesser. Richten Sie es dabei so aus, dass die geschliffene Fläche des Untermessers ca. 1,5 - 2 mm über die Spitzen des Obermessers hinausragt.
- ▶ Schrauben Sie die Kammlattenschrauben fest.

Abb. 14



#### HINWEIS!

- ▶ Arbeiten Sie nur mit scharfen Schermessern, ersetzen Sie stumpfe oder defekte Messer mit fehlenden Zähnen. Das korrekte Nachschleifen von Schermessern ist nur mittels Spezialmaschinen und durch den Fachmann möglich. Kontaktieren Sie in diesem Fall Ihre Servicestelle.

## 1.24 Schmierung



Für ein gutes Scherergebnis und zur Erhöhung der Lebensdauer der Schermaschine inklusive des Scherkopfes ist eine dünne Ölschicht zwischen dem Ober- und Untermesser notwendig. Auch alle anderen beweglichen Teile des Scherkopfes müssen geschmiert werden.

- ▶ Tropfen Sie Öl auf die Schermesser und in die Schmieröffnung auf dem Scherkopf.

Abb. 15



#### ACHTUNG!

#### MÖGLICHE BESCHÄDIGUNG DER SCHERMASCHINE!

Ungenügendes Öl des Scherkopfes führt zur Erwärmung und einer reduzierten Lebensdauer von Schermaschine und Messer.

- ▶ Ölen Sie die Schermesser während der Schur ausreichend, mindestens alle 15 Minuten, damit sie nicht trocken laufen.
- ▶ Verwenden Sie nur das mitgelieferte Spezialöl oder ein Paraffin-Öl der Spezifikation ISO VG 15.



#### HINWEIS!

- ▶ Das mitgelieferte Öl ist giftklassefrei und verursacht weder an Haut noch an Schleimhäuten Irritationen. Es ist nach 21 Tagen zu etwa 20 % abgebaut (CEL-L-33-T-82).
- ▶ Ölen Sie die Messer vor, während und nach jedem Gebrauch.
- ▶ Ölen Sie die Messer spätestens, wenn die Messer Streifen hinterlassen oder sich verlangsamen.
- ▶ Tragen Sie einige Tropfen Öl vorne und seitlich auf die Schermesser auf (siehe Abb. 15)
- ▶ Wechseln Sie beschädigte Messer sofort aus, um Verletzungen zu verhindern.

## 1.25 Reinigung



**ACHTUNG!**

**UNSACHGEMÄSSE REINIGUNG.**

**GEFAHR DER BESCHÄDIGUNG DER SCHERMASCHINE!**

- ▶ Reinigen Sie die Schermaschine nur mit einem trockenen Tuch und mit dem mitgelieferten Pinsel.
- ▶ Verwenden Sie auf keinen Fall Druckluft.

### Gehäuse der Schermaschine

- ▶ Reinigen Sie das Gehäuse der Schermaschine mit einem trockenen Tuch.

### Schermesser, Scherkopf und Ladestation

- ▶ Trennen Sie die Ladestation von der Stromversorgung.
- ▶ Reinigen Sie die Schermesser, Scherkopf und Ladestation mit dem mitgelieferten Pinsel.
- ▶ Schmieren Sie die Schermesser, wie im Kapitel 6.9 beschrieben.
- ▶ Entfernen Sie nötigenfalls Haare aus der Lademulde.
- ▶ Reinigen Sie bei Bedarf die Kontakte mit einem trockenen Tuch.

## 7 Störungsbehebung

### 1.26 Sicherheitshinweise



**GEFAHR!**

**LEBENSGEFAHR DURCH ELEKTRISCHEN STROM!**

Beim Kontakt mit unter Spannung stehenden Leitungen oder Bauteilen besteht Lebensgefahr!

- ▶ Schalten Sie die Maschine aus, bevor Sie mit der Störungsbehebung beginnen.
- ▶ Reparaturen an Elektrogeräten dürfen nur vom Werkskundendienst oder von Fachleuten durchgeführt werden, die vom Hersteller geschult sind.

Während der Garantiezeit darf das Gerät nur durch vom Hersteller autorisiertes Personal geöffnet werden, andernfalls erlischt der Garantieanspruch.

### 1.27 Störungsursachen und -behebung

Störung	Mögliche Ursache	Fehlerbehebung
Obermesser bewegen sich zu wenig.	Blattfedern sind gebrochen.	Benachrichtigen Sie den Kundendienst.
	Exzentervierkant und/oder Exzenterwelle sind verschlissen (ungenügende Schmierung).	
Obermesser bewegt sich nicht	Zahnrad defekt.	Benachrichtigen Sie den Kundendienst.
Einstellknopf klemmt.	Gewinde ist verschmutzt oder rostig.	Benachrichtigen Sie den Kundendienst.
	Druckfeder hat sich verklemmt.	
Blattfedern haben Spiel in der Kopfverankerung.	Kammplattenschrauben sind lose.	Schrauben Sie die Kammplattenschrauben fest.
Schwenkhebel hat Spiel zur Blattfeder.	Blattfedern und/oder Zylinderschrauben sind verschlissen.	Benachrichtigen Sie den Kundendienst.
Schwenkhebel lässt sich nur schwer auf und ab bewegen.	Zentrierhülse verloren.	Benachrichtigen Sie den Kundendienst.



<b>Störung</b>	<b>Mögliche Ursache</b>	<b>Fehlerbehebung</b>
Schermaschine schneidet schlecht oder gar nicht	Schermesser sind stumpf	Benachrichtigen Sie den Kundendienst.
	Schermesser sind nicht nach Vorschrift geschliffen	
	Schermesser sind nicht geölt	Ölen Sie die Schermesser alle 15 Minuten.
	Scherdruck zu gering.	Erhöhen Sie den Scherdruck, wie in Kapitel 6.5 beschrieben.
	Blattfedern sind gebrochen.	Benachrichtigen Sie den Kundendienst.
	Die Haare des Tieres sind zu nass.	Scheren Sie nur trockenes Haar.
	Haare sind zwischen Ober- und Untermesser eingeklemmt.	Demontieren Sie die Schermesser, reinigen, ölen und montieren Sie sie wieder, stellen Sie den Scherdruck ein.
	Scherkopf hat zu viel Spiel.	Benachrichtigen Sie den Kundendienst.
	Schermesser sind nicht korrekt ausgerichtet.	Richten Sie die Schermesser korrekt aus, siehe Abb. 14.
Motor läuft nicht oder stoppt sofort.	Scherdruck zu stark.	Reduzieren Sie den Scherdruck, wie in Kapitel 6.5 beschrieben. Messer nachschleifen lassen.
	Akku ist leer.	Akku aufladen.
	Kontakte sind verschmutzt.	Schermaschine ausschalten, die Kontakte der Schermaschine und Akku reinigen.
	Akku ist defekt.	Akku ersetzen.
	Brandgeruch aus dem Motorengehäuse, Motor verbrannt.	Benachrichtigen Sie den Kundendienst.
	Scherkopf blockiert.	Blockierung beheben.
	Motor und/oder Elektronik defekt.	Benachrichtigen Sie den Kundendienst.
Motor läuft sehr langsam.	Schermesser wurden nicht genügend geölt.	Ölen Sie die Schermesser.
	Scherdruck zu stark.	Reduzieren Sie den Scherdruck, wie in Kapitel 6.5 beschrieben.
	Akku ist fast leer.	Akku aufladen.
	Motor und/oder Elektronik defekt.	Benachrichtigen Sie den Kundendienst.
Motorenteil wird warm.	Scherdruck zu stark.	Reduzieren Sie den Scherdruck, wie in Kapitel 6.5 beschrieben.
	Motor defekt.	Benachrichtigen Sie den Kundendienst.
Laufzeit einer Akkuladung zu kurz und / oder Messer werden heiß.	Schermesser wurden nicht genügend geölt	Schermesser ölen.
	Leere, nicht vollgeladene, oder defekte Akkus wurden verwendet.	Nur intakte, vollständig geladene Original-Akkus verwenden.

Störung	Mögliche Ursache	Fehlerbehebung
Unterste LED der Ladestation leuchtet nicht grün.	Ladestation ist nicht an die Stromversorgung angeschlossen.	Ladestation an die Stromversorgung anschließen.
	Elektronik oder Netzteil defekt.	Benachrichtigen Sie den Kundendienst.
Bei eingestecktem leerem Akku beginnt der normale Ladevorgang nicht.	Kontakte des Akkus und/oder Ladestation sind verschmutzt.	Kontakte reinigen.
	Akku ist defekt.	Akku ersetzen.
	Elektronik ist defekt.	Benachrichtigen Sie den Kundendienst.
Unterste LED leuchtet grün.	Akku ist tiefentladen, die Ladestation versucht die Akkuspannung anzuheben.	Gelingt dies, beginnt der normale Ladevorgang. (Lagern Sie nie entladene Akkus).
		Gelingt dies nicht, leuchtet die oberste LED rot (siehe nachfolgenden Tabellenpunkt).
Oberste LED leuchtet rot.	Akku ist defekt.	Akku ersetzen.

## 8 Ersatzteile

Siehe Ersatzteilzeichnung am Ende dieser Betriebsanleitung.



### VORSICHT!

**FALSCH E ODER FEHLERHAFTE ERSATZTEILE KÖNNEN ZU BESCHÄDIGUNGEN, FEHLFUNKTIONEN ODER TOTALAUSFALL FÜHREN SOWIE DIE SICHERHEIT BEEINTRÄCHTIGEN.**

- ▶ Verwenden Sie nur Originalersatzteile des Herstellers. Beschaffen Sie die Ersatzteile über Vertragshändler oder direkt beim Hersteller.



### HINWEIS!

- ▶ Bei Verwendung nicht freigegebener Ersatzteile verfallen sämtliche Garantie-, Service-, Schadenersatz- und Haftpflichtansprüche gegen den Hersteller oder seine Beauftragten, Händler und Vertreter.

Während der Garantiezeit darf das Gerät nur durch vom Hersteller autorisiertes Personal geöffnet werden, andernfalls erlischt der Garantieanspruch.

Pos. Nr.	Bezeichnung	Anzahl	Pos. Nr.	Bezeichnung	Anzahl
1	Viehscherkopf komplett, ohne Kammplatten	1	33	Gehäuseschale unten	1
2	Verstellkopf Vieh	1	34	Motorhalterung vorne	1
3	Distanzschraube	1	35	Motorhalterung hinten	1
4	Verstellkopfspindel	1	36	Li-Ion-Akku 10,8 V / 2,85 Ah	1
5	PH-Schraube M5x14	2	37	PCB Schermaschine	1
6	Viehscherkopfgehäuse	1	38	Schaltekontakt	1
7	Druckfeder	1	39	PH-Schraube M2,6x6	2
8	Druckbügel	1	40	Gehäuseschale oben komplett	1
9	Exzentervierkant	1	41	Kordel	1
10	Zylinderschraube mit Schaft M3x6	2	45	Motor komplett	1

Pos. Nr.	Bezeichnung	Anzahl	Pos. Nr.	Bezeichnung	Anzahl
11	Blattfeder	2	50	Ladestation komplett	1
12	Schwenkhebel	1	51	Gehäuse Ladestation	1
13	Kammplattenschraube Vieh/ Pferd	2	52	PT-Schraube Kombitorx KA30x16	15
14	Zentrierhülse komplett	2	53	Bodenplatte zu Ladestation	1
15	Sicherungsscheibe für Welle Größe 3.73	1	54	Lichtleiter zu Ladestation	1
16	Sicherungsscheibe für Welle Größe 6	1	55	PCB Ladestation	1
17	Exzenterwelle Vieh	1	60	Netzteil	1
18	Exzenterlager komplett	1	61	Stecker EU	opt.
19	Zahnrad Z27 Vieh	1	62	Stecker AU Typ 1 Stecker AU-ARG Typ 2	opt.
27	Gummifuß	3	63	Stecker GB	opt.
30	Gehäuseschale oben	1	64	Stecker US Typ 1 Stecker US-JP Typ 2	opt.
31	Schalterschieber	1	65	Stecker KR	opt.
32	Schalterrastrierung mit Kontakt	1	66	Stecker BR	opt.

## 9 Entsorgung



### ACHTUNG!

#### Umweltschäden bei falscher Entsorgung!

- ▶ Elektroschrott, Schmier- und andere Hilfsstoffe unterliegen der Sondermüllbehandlung und dürfen nur von zugelassenen Fachbetrieben entsorgt werden!



### HINWEIS!

- ▶ Übergeben Sie die Schermaschine zur Entsorgung an eine Servicestelle oder nahe gelegene Elektro-Fachwerkstatt.

# Table of contents

1	Safety .....	3
1.1	Personal .....	3
1.2	Symbols and warning notes .....	3
1.3	Stipulated usage .....	4
1.4	Personal Protective Equipment (PPE) .....	4
1.5	Power supply .....	5
1.6	Animals .....	6
1.7	Battery .....	6
1.8	Clipping blades .....	7
1.9	Children .....	7
2	Generalities .....	8
2.1	Guarantee conditions .....	8
2.2	Customer service .....	8
2.3	Limitation of liability .....	8
2.4	Copyright .....	8
2.5	Symbols used .....	8
2.6	Stipulated usage .....	9
3	Technical data .....	9
3.1	Clipper .....	9
3.2	Charger and power supply unit .....	9
3.3	Battery .....	9
3.4	Operating conditions .....	9
4	Assembly and function .....	10
4.1	Construction .....	10
4.2	Functional description .....	10
5	Transport, packaging and storage .....	10
5.1	Scope of delivery .....	10
5.2	Packaging .....	11
5.3	Storage .....	11
6	Operation .....	11
6.1	Requirements at the place of use .....	11
6.2	Setting up the charging station .....	11
6.3	Charging the batteries .....	12
6.4	Charger status display .....	13
6.5	Adjusting the clipping pressure .....	13
6.6	Switching the clipper on and off .....	14
6.7	Using the clipper .....	14
6.8	Replacing the clipping blades .....	14
6.9	Lubrication .....	15
6.10	Cleaning .....	16
7	Troubleshooting .....	16
7.1	Safety instructions .....	16
7.2	Causes of malfunctions and their rectification .....	16
8	Spare parts .....	18
9	Disposal .....	19



## **IMPORTANT SAFETY INSTRUCTIONS**



### **NOTE!**

When using an electrical appliance, basic precautions are required to always be followed, including the following:

Read all instructions before using (this appliance).

## **1 Safety**

Failure to observe the instructions and safety regulations mentioned in this manual can result in serious injury or damages to people, equipment and animals.

### **1.1 Personal**

- The operator must be experienced in handling the animals to be clipped.
- Children are not permitted to operate the equipment.

Operation of the clipper is only permitted by personal expected to do their work reliably. Persons, whose reactivity is affected by drugs, alcohol or pharmaceuticals, are not permitted to operate the equipment.

### **1.2 Symbols and warning notes**

Various symbols are used in the operating instructions. These symbols indicate possible hazards or bring to the user's attention such technical information that, if not complied with, may lead to personal injury and material damage or to uneconomic operation.

#### **Hazard symbols**



#### **WARNING!**

Denotes a possibly hazardous situation. Serious injury and even death can result if such situations are not avoided.



#### **CAUTION!**

Denotes a possibly hazardous situation. Light or slight injury can result if such situations are not avoided.

#### **Information symbols**



#### **NOTE!**

A note which, if not complied with, can lead to operational stop-pages or damage.

### 1.3 Stipulated usage

The equipment is exclusively designed and conceived for the here described use and intention.

This equipment is to be used exclusively to clip cattle and horses. The device is intended for commercial use.

The compliance of all indications in this manual is part of the intended use. Any other use is not allowed.

The device may only be operated with the power supply unit provided.



#### **WARNING!**

Expressly prohibited are:

- Using the machine on persons.
- Clipping other animals, in particular dangerous animals such as beasts of prey.

### 1.4 Personal Protective Equipment (PPE)



#### **CAUTION!**

#### **DANGER OF INJURY THROUGH INCORRECT OR MISSING PROTECTIVE EQUIPMENT!**

Personal protective equipment is required when working, in order to minimise the possibility of endangering health.

- ▶ Always wear the protective equipment required for the current task when performing work.



Antislip shoes. For protection against slipping on slippery underground.



Protective goggles to protect eyes from flying parts.



Close-fitting protective clothing with low resistance to tearing, with tight sleeves and no protruding parts. This is primarily to prevent injury if they become caught between moving parts of the machine.

Do not wear rings, chains or other jewellery.



Wear work gloves to protect against injury.



The acoustic emission while operating the device is typically 65 dB(A). We recommend that you always wear ear protection when working with the device.

## 1.5 Power supply



### **DANGER!**

To reduce the risk of electric shock:

- ▶ Do not touch the device if it falls into water. Immediately pull the plug out of the socket.
- ▶ Do not use while bathing or in a shower.
- ▶ Do not place or store appliance where it is able to fall or be pulled into a tub or sink. Do not place in or drop into water or other liquid.
- ▶ Except when charging, always unplug this appliance from the electrical outlet immediately after using.
- ▶ Unplug this appliance before cleaning.



### **WARNING!**

To reduce the risk of burns, fire, electric shock, or injury to persons:

- ▶ An appliance shall never be left unattended when plugged in.
- ▶ This appliance is not intended for use by persons (including children) with reduced physical, sensory or mental capabilities, or lack of experience and knowledge, unless they have been given supervision or instruction concerning use of the appliance by a person responsible for their safety. Children should be supervised to ensure that they do not play with the equipment.
- ▶ Use this appliance only for its intended use as describe in this manual. Do not use attachments not specified by the manufacturer.
- ▶ Never use the device if the cable or outlet are damaged or if it does not work properly after falling, sustaining damage or landing in water. Take the device to a service centre for inspection and repair.
- ▶ Keep the cord away from heated surfaces.
- ▶ Keep the air openings free of lint, hair, and similar objects.
- ▶ Never drop or insert any object into any opening.
- ▶ Do not use outdoors or operate while aerosol (spray) products are being used.
- ▶ Do not use this device if the comb is damaged or broken, as this can lead to injuries.
- ▶ First insert the plug into the device before plugging it into the outlet. To disconnect, turn all controls to off position (e.g. "0") then remove plug from outlet.
- ▶ Plug charger directly into receptacle, do not use an extension cord.
- ▶ Unplug charger before plugging or unplugging appliance.



### **WARNING!**

Keep the device dry.

## 1.6 Animals

The appliance is intended for trimming purposes only.



### **WARNING!**

The noise of the clipper can trouble animals. A kick, an attack or the weight of the animal can cause serious injuries. Therefore:

- ▶ Just persons being experienced in handling with animals are allowed to clip the animals.
- ▶ Fix and calm the animal sufficiently before clipping.
- ▶ Work carefully.
- ▶ Unauthorised persons are not permitted to approach the clipping place.
- ▶ Do not charge, install or leave the device in places where it is expected to:
  - Be exposed to damage from an animal, or
  - to weather effects

## 1.7 Battery



### **WARNING!**

#### **Danger of injury from incorrect handling of battery!**

The rechargeable battery must be handled with particular care.

Therefore:

- ▶ Use only the original batteries.
- ▶ Do not throw the battery into the fire or expose to high temperatures. There is a risk of explosion.
- ▶ Use only undamaged batteries.
- ▶ Battery and charging station must never be exposed to direct sunlight or humidity.
- ▶ Never short-circuit the battery. Because of overheating the battery can blow out.
- ▶ Never open the battery. In case of incorrect use, escaping liquid can cause skin irritation. Avoid any contact with the liquid of the battery. In case of contact wash up the liquid with a lot of water. If the liquid enters in the eyes, wash out immediately for 10 minutes and call on a doctor without delay.
- ▶ To charge the battery, use only the detachable power supply unit supplied with this device.
- ▶ **No shipping with the battery inserted**  
Remove the battery from the machine before transporting it. Batteries may only be shipped in accordance with national and international regulations bearing the prescribed labelling. The regulations for transporting defective batteries must be strictly adhered to.





## **CAUTION!**

### **Reduced lifetime of battery if handled incorrectly!**

The efficiency of the battery may be reduced by incorrect handling. Therefore:

- ▶ Use only the original charging station. Other charging stations could damage the battery beyond repair.
- ▶ When not in use for a longer time, separate the charging station from the power supply.
- ▶ Remove the battery and clipper from the charging station, when the station is not connected to the power supply.
- ▶ Never insert any objects into any opening of the charging station or into the charging cavity of the clipper.
- ▶ A battery no longer capable of being charged will damage the charging station and must be replaced.

## **1.8 Clipping blades**

The blades may become hot after prolonged use.



### **WARNING!**

Moving blades and sharp edges of the blades can cause injuries on the skin. Therefore:

- ▶ Work carefully.
- ▶ Avoid any contact with the moving blades.

## **1.9 Children**



### **WARNING!**

Never let the equipment unsupervised and use it very carefully when children or persons who cannot judge the dangers are nearby.

Children are not permitted to operate the equipment. Children must not be allowed to play with the device.



### **SAVE THESE INSTRUCTIONS!**

## 2 Generalities

This manual facilitates a safe and efficient machine handling.

Basic requirements for a safe operation are the adherence of all the information regarding safety and operation in this manual.

Keep this manual permanently. If you hand on the equipment to other persons, provide them with this manual.

### 2.1 Guarantee conditions

The guarantee conditions are included in the general terms and conditions of the manufacturer.

### 2.2 Customer service

For technical information, our customer service and our authorised service centres are at your disposal.

Furthermore, our staff is interested in new information and experience resulting from the operation which could be useful for the improvement of our products.

### 2.3 Limitation of liability

All data and information in this instruction manual were arranged in consideration of the current standards and regulations and state of the art as well as our realizations and experiences of many years.

The manufacturer assumes no liability for disadvantages due to:

- Disregarding the operating instructions.
- Non-intended uses of the device.
- Assignment of not instructed personal.
- Technical modifications.
- Use of non-original spare parts.

The actual scope of delivery can differ from specially designed models, from additional ordering options or due to the latest state of the art from the here described annotations and illustrations.

### 2.4 Copyright

This document is protected by copyright. Any kind of reproduction or copying, in whole or in part, or the reproduction of images, even when changed, may be performed only with the written agreement of the manufacturer.

### 2.5 Symbols used



#### **DANGER!**

**A WARNING AT THIS DANGER LEVEL DESIGNATES AN IMMINENTLY DANGEROUS SITUATION.**

If the dangerous situation is not avoided, it will lead to death or serious injury.

- ▶ To avoid the danger, follow the instructions shown.



#### **CAUTION!**

**A WARNING AT THIS DANGER LEVEL DESIGNATES A POSSIBLY DANGEROUS SITUATION.**

If the dangerous situation is not avoided, it can lead to injury.

- ▶ To avoid the danger, follow the instructions shown.



#### **CAUTION!**

**A WARNING AT THIS DANGER LEVEL DESIGNATES POSSIBLE PROPERTY DAMAGE.**

If the dangerous situation is not avoided, it can lead to property damage.

- ▶ To avoid the danger, follow the instructions shown.



#### **NOTE!**

- This advice designates additional information that simplifies operation of the device.

## 2.6 Stipulated usage

This equipment is to be used exclusively to clip cattle and horses. The device is intended for commercial use.

Any other use or use extending beyond the above is considered unauthorised.



### CAUTION!

#### Danger from unauthorised use!

Danger can result from improper use or use for a purpose other than that intended.

- ▶ Use the device only as intended.
- ▶ Limit yourself to the procedures described in these operating instructions.

Claims of any nature for damage resulting from unauthorised use will not be accepted. Such use is entirely at the operator's own risk.



### CAUTION!

#### Danger due to incorrect use!

In particular, the following applications of the device are prohibited:

- ▶ Using the machine on persons.
- ▶ Clipping other animals, in particular dangerous animals such as beasts of prey.

## 3 Technical data

We reserve the right to make technical changes and improvements without notice.

### 3.1 Clipper

Handle	Ø 54 mm
Length	280 mm
Weight with battery	1.02 kg
Motor output	see specifications plate on the device
Rotary speed	see specifications plate on the device
Noise emission	65 dB (A) (EN 60745-1:2009)
Uncertainty K	3 dB (A)
Vibration $a_{hv}$	4.84 m/s <sup>2</sup> (EN ISO 5349-1:2001))

### 3.2 Charger and power supply unit

Voltage	see specifications plate on power supply unit and charger.
Max. current consumption	see specifications plate on power supply unit and charger.
Frequency	see specifications plate on power supply unit and charger.

### 3.3 Battery

Type	Li-Ion
Voltage	10.8 V
Capacity	see specifications plate on the battery

### 3.4 Operating conditions

Ambient temperature range	0 - 40 °C
Maximum relative humidity	75 %

## 4 Assembly and function

### 4.1 Construction

- 1 Blades
- 2 Clipperhead
- 3 Lubrication opening
- 4 Clipping pressure adjustment
- 5 Motor unit
- 6 ON/OFF switch
- 7 Interlock battery
- 8 Cord



Fig. 1

### 4.2 Functional description

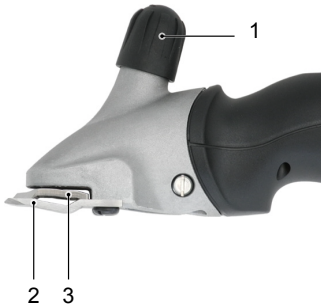

Fig. 2

The clipper is used for clipping cattle and horses. Two comb-shaped blades are the cutting tool. The lower blade (2), which is closest to the animal's skin, is fixed and attached to the housing. The top blade (3) is agitated crossways that one. The upper blade is set in motion with the help of a pivot lever. The clipping pressure between the blades is adjusted via the adjustable head (1).

## 5 Transport, packaging and storage

### 5.1 Scope of delivery

- 1 Clipper
- 1 pair of clipping blades
- 1 charger
- 1 backup battery (depending on device)
- 1 power supply unit with plug
- 1 special screwdriver
- 1 bottle of special lubricating oil
- 1 cleaning brush
- 1 case for transport and storage
- 1 operating instructions

#### NOTE!



- ▶ Check to ensure the completeness of the contents and that there is no damage. Please report incomplete package contents or any apparent damage immediately to your supplier/dealer.

## 5.2 Packaging

For the packaging, just non-polluting material is being used.



The return of the packaging saves raw materials and reduces the volume of waste. Dispose of packaging materials that are no longer needed in accordance with locally applicable regulations.

## 5.3 Storage

**Store clipper and accessories on the following conditions:**

- ▶ Do not store outdoor.
- ▶ Store dry and dust-free.
- ▶ Protect against solar irradiation.
- ▶ Avoid mechanical shocks.
- ▶ Storage temperature: 0 until 40 °C
- ▶ When storing longer than 3 months, check periodically the general condition of all parts.
- ▶ When not using the clipper, store it in the case making sure it is well cleaned, lubricated and that the clipping elements are not spring loaded (risk of corrosion).

# 6 Operation

## 6.1 Requirements at the place of use

- ▶ Observe the manual (see chapter Specifications).
- ▶ Power outlets in the outer area must be equipped with a residual current circuit breaker (FI).
- ▶ The work place must have adequate lighting.
- ▶ The electrical socket must be easily accessible so that the device can be quickly disconnected from the mains.
- ▶ The location of installation must be out of reach of children.
- ▶ The charger power cord must not be taut or kinked.
- ▶ Make sure there is adequate ventilation.

## 6.2 Setting up the charging station

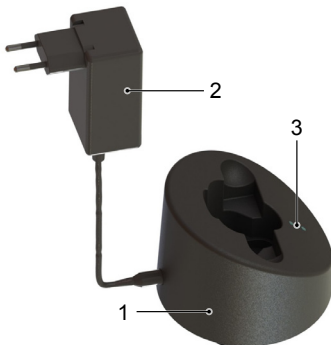

- ▶ Position the charger (1) on a fixed, level, dry and clean surface.
- ▶ Connect the power supply unit (2) to the charger.
- ▶ Plug the power supply unit into the power socket.
- ▶ The continuous green light on the lower LED (3) signals that the power supply unit is correctly plugged into the power socket and the charger is supplied with power. The charger is ready to operate (see also chapter 6.4).

Fig. 3

### 6.3 Charging the batteries



Fig. 4

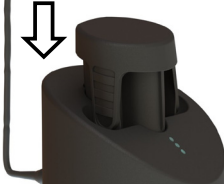

Fig. 5

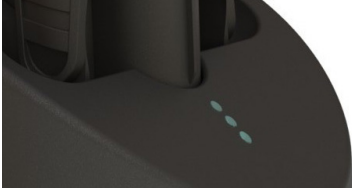

Fig. 6

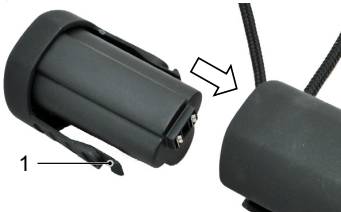

Fig. 7

- ▶ Press both sides of the battery latch (1) and remove the battery.
- ▶ Check the battery terminals for foreign objects and dirt.

- ▶ Without applying force, insert the battery from above into the charging bay provided on the charger.

- ▶ The battery will now start charging. The status of the charging process is displayed using LEDs (see also chapter 6.4). As soon as the battery has finished charging, all the LEDs change from red to green and the charger switches to “trickle charging”.

- ▶ Push the charged battery into the clipper until the battery latch (1) engages on both sides.

## 6.4 Charger status display

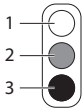

The LEDs are shown as follows in these operating instructions:

- 1 LED switched off
- 2 LED lights up red
- 3 LED lights up green



Four charging statuses are displayed with the LEDs:

### Power supply unit connected

The continuous green light on the lower LED signals that the power supply unit is correctly plugged into the power socket. The charger is supplied with power and is ready to operate.

### Normal charging

The green light indicates that the battery is charged. The charging process is displayed differently depending on the status:



Discharged battery,  
0 % battery charge



approx. 30 %  
battery charge



approx. 75 %  
battery charge



approx. 90 %  
battery charge



### Deep discharging

If the battery is deeply discharged the bottom LEDs lights up green. The charger will attempt to charge the battery. If after a short while the voltage has not increased, the display shows "Battery defective". If the voltage has increased, normal charging starts.



### Defective battery

If the battery cannot be charged or is defective, the top LED flashes red.

## 6.5 Adjusting the clipping pressure



Fig. 8

Set the clipping pressure as follows before you start clipping:

- ▶ Turn the adjusting knob in the direction of the arrow until you feel resistance.
- ▶ Turn the knob another 1/4 turn in the direction of the arrow.
- ▶ After each new setting, check the cutting power on the animal and only then continue turning.
- ▶ If the clipping quality deteriorates, increase the clipping pressure by turning the adjusting knob another 1/4 turn in the direction of the arrow. If this does not produce the desired result, the blades must be replaced or sharpened.

### NOTE!



- ▶ If the clipping pressure is too low, hair can gather between the clipping blades. This results in a poor clipping quality. In this case, clean the clipping blades as described in chapter 6.10.

## 6.6 Switching the clipper on and off



- ▶ To switch the clipper on, slide the ON/OFF switch to the position **1**.
- ▶ To switch the clipper off, slide the ON/OFF switch to the position **0** (see Fig. 9).

Fig. 9

## 6.7 Using the clipper

- ▶ Approach the animal from the front.
- ▶ Secure the animal to be clipped and calm it down.
- ▶ Switch the clipper on while you are in the visual range of the animal.
- ▶ Observe the animal's behaviour while clipping.
- ▶ Switch the clipper off after you have finished clipping.

## 6.8 Replacing the clipping blades



- ▶ Switch the clipper off by sliding the switch to the position "0".
- ▶ Turn the adjusting knob in the direction of the arrow until the resistance decreases.
- ▶ Place the clipper with the comb plate screws facing upwards on a flat surface.

Fig. 10



- ▶ Loosen the comb plate screws and remove the clipping blades.

Fig. 11

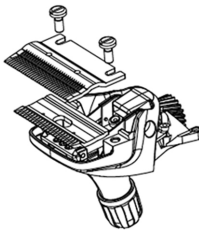

Fig. 12

### NOTE!



- ▶ Make sure the clipping blades are positioned correctly when installing the new or sharpened blades.



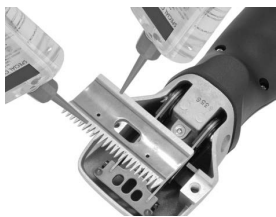

- ▶ Place the new upper blade on the guiding tips of the pivot lever.
- ▶ Apply a few drops of oil on the polished surfaces of the upper blade.

Fig. 13

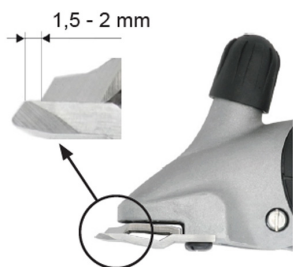

- ▶ Install the new lower blade. Align it so that the ground surface of the lower blade protrudes approx. 1.5 - 2 mm above the point of the upper blade.
- ▶ Tighten the comb plate screws.

Fig. 14



**NOTE!**

- ▶ Only work with sharp blades, replace blunt or defective blades without teeth. The correct resharpening of blades is only to do by special machines or by a specialist. In that case, contact your service centre.

## 6.9 Lubrication



To achieve a well-clipped animal and to increase the life of the device including the clipping head, it is necessary to apply a thin coat of oil between the upper and lower blades. All other moving parts of the clipping head must also be lubricated.

- ▶ Apply some drops of oil on to the clipping blades and into the lubrication opening.

Fig. 15



**CAUTION!**  
**POSSIBLE DAMAGE TO THE CLIPPER!**

Insufficient oiling of the clipping head will lead to warming and will shorten the life of the clippers and its blades.

- ▶ Oil the clipping blades adequately during the clipping session, at least once every 15 minutes, so that they do not run dry.
- ▶ Only use the special oil supplied or a paraffin oil conforming to the ISO VG 15 specification.

## NOTE!



- ▶ The provided oil is non-toxic and produces no irritation on contact with the skin or the mucous membranes. This paraffin oil degrades to some 20 % after 21 days (CEL-L-33-T-82).
- ▶ Oil the blades prior to, during and after every use.
- ▶ Oil the blades no later than when the blades leave streaks or slow down.
- ▶ Apply several drops of oil on the front and on the sides of the clipping blades (see Fig. 15)
- ▶ Immediately replace damaged or notched blades in order to avoid injuries.

## 6.10 Cleaning



### CAUTION!

#### IMPROPER CLEANING.

#### RISK OF DAMAGING THE CLIPPER!

- ▶ Use only a dry cloth and the brush provided to clean the clipper.
- ▶ Never use compressed air for cleaning the clipper.

### Housing of the clipper

- ▶ Clean the housing of the clipper with a dry cloth.

### Clipping blades, clipping head and charger

- ▶ Disconnect the charger from the power supply.
- ▶ Use the brush supplied to clean the clipping blades, clipping head and charger.
- ▶ Lubricate the clipping blades as described in chapter 6.9.
- ▶ Remove any hair from the charging bay.
- ▶ Clean the terminals with a dry cloth if necessary.

## 7 Troubleshooting

### 7.1 Safety instructions



### DANGER!

#### DANGER OF FATAL ELECTRIC SHOCK!

Fatal electric shocks can result from contact with electrically live conductors or components!

- ▶ Switch the equipment off before troubleshooting the problem.
- ▶ Repairs to electrical devices must only be carried out by the factory service department or specialists who have been trained by the manufacturer.

During the warranty period the device must be opened only by personnel authorised by the manufacturer, otherwise the warranty will be void.

### 7.2 Causes of malfunctions and their rectification

Malfunction	Cause	Rectification
Upper blades moving too little.	Leaf springs broken.	Notify customer service.
	Eccentric square or eccentric shaft worn (insufficient lubrication).	
Top blade does not move	Defective gear wheel.	Notify customer service.
Adjusting knob jammed.	Thread dirty or rusty.	Notify customer service.
	Pressure spring jammed.	
Leaf springs in the head mount are too loose.	Comb plate screws loose.	Tighten the comb plate screws.

<b>Malfunction</b>	<b>Cause</b>	<b>Rectification</b>
Play between pivot lever and leaf spring.	Leaf springs and/or cylinder head screws worn.	Notify customer service.
Pivot lever difficult to move up and down.	Centring sleeve lost.	Notify customer service.
Clipper cuts badly or not at all	Clipper blades blunt	Notify customer service.
	Clipper blades have not been correctly ground	
	Clipper blades are not oiled	Lubricate the clipping blades every 15 minutes.
	Clipping pressure too low.	Increase the clipping pressure, as described in chapter 6.5.
	Leaf springs broken.	Notify customer service.
	The animal's hair is wet.	Only clip dry hair.
	Hairs jammed between top and bottom blades.	Remove the clipping blades; clean, lubricate and install them again; set the clipping pressure.
	Too much play at the clipping head.	Notify customer service.
	Clipping blades not properly aligned.	Align the clipping blades correctly, see Fig. 14.
Motor does not run or stops immediately.	Clipping pressure too strong.	Reduce the clipping pressure, as described in chapter 6.5. Have the blades sharpened.
	Battery is dead.	Charge battery.
	Contacts dirty.	Switch clipper off and clean the contacts.
	Faulty battery.	Replace battery.
	Smell of burning from the motor housing. Motor burned out.	Notify customer service.
	Clipperhead blocked.	Remove jamming.
	Motor and/or electronics defective.	Notify customer service.
Motor runs very slowly.	Clipper blades were not oiled sufficiently.	Lubricate the clipping blades.
	Clipping pressure too strong.	Reduce the clipping pressure, as described in chapter 6.5.
	Battery almost discharged.	Charge battery.
	Motor and/or electronics defective.	Notify customer service.
Motor unit becomes hot.	Clipping pressure too strong.	Reduce the clipping pressure, as described in chapter 6.5.
	Motor faulty.	Notify customer service.
Running time of a fully charged battery is too short and / or blades are getting hot.	Clipper blades were not oiled sufficiently	Oil clipper blades.
	Flat, not fully charged or faulty battery is being used.	Only use intact, fully charged original batteries.

Malfunction	Cause	Rectification
Lowest LED on charger is not lit.	Charging station is not connected to the power supply.	Connect the charging station to the power supply.
	Electronics or power supply unit defective.	Notify customer service.
Normal charging does not start when the discharged battery is inserted.	Battery terminals and/or charger are dirty.	Clean contacts.
	Faulty battery.	Replace battery.
	Electronics are defective.	Notify customer service.
Bottom LED lights up green.	Battery is deeply discharged, the charger is trying to boost the battery voltage.	If it is successful, normal charging starts. (Never store batteries in the discharged state).
		If it is not successful, the lowest LED lights up red (see the following table).
Top LED lights up red.	Faulty battery.	Replace battery.

## 8 Spare parts

See spare parts list at the end of these operating instructions.



### CAUTION!

**FAULTY SPARE PARTS MAY CAUSE DAMAGES, MALFUNCTIONS OR TOTAL LOSS AND MAY REDUCE SECURITY.**

- ▶ Use only original spare parts from the manufacturer. Obtain spare parts from an authorised dealer or directly from the manufacturer.



### NOTE!

- ▶ If non-approved parts are used, all warranty, service, compensation and liability claims against the manufacturer or its employees, dealers and representatives will be forfeited.

During the warranty period the device must be opened only by personnel authorised by the manufacturer, otherwise the warranty will be void.

Pos. No.	Description	Number	Pos. No.	Description	Number
1	Clipping head complete without blades	1	33	Lower housing cover	1
2	Tension nut cattle	1	34	Motor holder, front	1
3	Distance screw	1	35	Motor holder, rear	1
4	Tension sleeve	1	36	Li-Ion battery 10.8 V / 2.85 Ah	1
5	PH screw M5x14	2	37	PCB clipper	1
6	Clipper head case	1	38	Switch contact	1
7	Pressure spring	1	39	PH screw M2.6x6	2
8	Pressure plate	1	40	Top housing shell, complete	1
9	Eccentric square	1	41	Cord	1
10	Socket head cap screw with shank M3x6	2	45	Motor complete	1
11	Leaf spring	2	50	Complete charger	1
12	Turning lever	1	51	Charging station housing	1

Pos. No.	Description	Number	Pos. No.	Description	Number
13	Comb plate screw cattle/horse	2	52	PT-screw Kombitorx KA30x16	15
14	Centring bush complete	2	53	Baseplate to charging station	1
15	Circlip for shaft size 3.73	1	54	Fibre optic conductor to charging station	1
16	Circlip for shaft size 6	1	55	PCB charging station	1
17	Crankshaft cattle	1	60	Power supply unit	1
18	Crank spindle sleeve complete	1	61	Plug EU	opt.
19	Cogwheel Z27 Cattle	1	62	Plug AU Type 1 Plug AU/ARG Type 2	opt.
27	Rubber foot	3	63	Plug GB	opt.
30	Upper housing cover	1	64	Plug US Type 1 Plug US-JP Type 2	opt.
31	Switch lever	1	65	Plug KR	opt.
32	Catch spring with contact	1	66	Plug BR	opt.

## 9 Disposal



### CAUTION!

#### Environmental damages when disposing incorrectly!

- ▶ Electrical waste, lubricants and other consumable materials are subject to special regulations regarding disposal. They can only be disposed of only through qualified specialists!



### NOTE!

- ▶ Dispose of the clipper at a service centre or nearby electrical workshop.

# Table des matières

1	Sécurité .....	3
1.1	Personnel .....	3
1.2	Symboles et indications d'avertissement .....	3
1.3	Utilisation conforme.....	4
1.4	Équipement de protection individuelle (EPI) .....	4
1.5	Alimentation électrique.....	5
1.6	Animaux.....	6
1.7	Batterie .....	6
1.8	Lames de coupe .....	7
1.9	Enfants.....	7
2	Généralités .....	8
2.1	Conditions de garantie .....	8
2.2	Service après-vente .....	8
2.3	Limite de responsabilité.....	8
2.4	Droit d'auteur .....	8
2.5	Symboles utilisés.....	8
2.6	Utilisation conforme.....	9
3	Caractéristiques techniques.....	9
3.1	Tondeuse .....	9
3.2	Station de recharge et bloc d'alimentation .....	9
3.3	Batterie .....	9
3.4	Conditions d'opération.....	10
4	Montage et fonction.....	10
4.1	Configuration .....	10
4.2	Description du fonctionnement.....	10
5	Transport, emballage et entreposage .....	10
5.1	Accessoires livrés.....	10
5.2	Emballage.....	11
5.3	Conservation .....	11
6	Opération .....	11
6.1	Exigences relatives au lieu d'utilisation.....	11
6.2	Installation de la station de recharge .....	11
6.3	Recharger les batteries .....	12
6.4	Témoin de charge Station de charge .....	12
6.5	Réglage de la pression des lames .....	13
6.6	Mise en marche et extinction de la tondeuse.....	13
6.7	Utilisation de la tondeuse .....	14
6.8	Remplacement des lames de coupe.....	14
6.9	Lubrification .....	15
6.10	Nettoyage .....	16
7	Dépannage.....	16
7.1	Consignes de sécurité.....	16
7.2	Causes des pannes et dépannage.....	16
8	Pièces de rechange .....	18
9	Évacuation.....	19



## CONSIGNES DE SÉCURITÉ IMPORTANTES



### INDICATION !

Lorsque vous utilisez un appareil électrique, vous devez toujours respecter les précautions essentielles décrites ci-dessous :

Lisez toutes les instructions avant d'utiliser l'appareil.

## 1 Sécurité

Le non-respect des avis d'opération et de sécurité peut aboutir à des blessures graves ou à un dommage de l'appareil, des personnes et des animaux.

### 1.1 Personnel

- L'opérateur doit avoir de l'expérience dans la manipulation des animaux à tondre.
- L'usage de l'appareil par des enfants est interdit.

L'opération de la tondeuse n'est permise que par des personnes dont on est à s'attendre à ce qu'ils travaillent sérieusement. Des personnes avec une réaction influencée par exemple par des drogues, alcool ou des médicaments, ne sont pas autorisées.

### 1.2 Symboles et indications d'avertissement

Les instructions d'utilisation emploient différents symboles. Ceux ci indiquent les risques possibles, ou signalent des informations techniques dont le non-respect conduit à des dommages aux personnes ou aux biens, ou diminue la rentabilité de l'installation.

#### Symboles de danger



#### AVERTISSEMENT !

Désigne une situation susceptible d'être dangereuse. si elle n'est pas évitée, peut conduire à des blessures graves, voire même à un accident mortel.



#### ATTENTION !

Désigne une situation susceptible d'être dangereuse. Si elle n'est pas évitée, peut conduire à des blessures légères.

#### Symboles d'information



#### INDICATION !

Remarque dont le non-respect peut conduire à des problèmes d'exploitation ou à des dommages.

### 1.3 Utilisation conforme

La tondeuse est exclusivement destinée à l'utilisation conforme aux dispositions et intentions ci-décrites.

L'appareil sert exclusivement à tondre des bovins et des chevaux. L'appareil est destiné à un usage commercial.

Toute autre finalité, en particulier l'utilisation de la tondeuse sur l'homme, est strictement interdite.

Toute autre utilisation est interdite.

L'appareil doit être utilisé uniquement avec le bloc d'alimentation fourni.



#### **AVERTISSEMENT !**

Les utilisations suivantes de la tondeuse sont interdites, en particulier :

- Emploi de la tondeuse sur l'homme.
- La tonte d'autres espèces animales, en particulier des animaux dangereux tels que prédateurs et similaires.

### 1.4 Équipement de protection individuelle (EPI)



#### **ATTENTION !**

#### **RISQUE DE BLESSURE DÛ À UN ÉQUIPEMENT DE PROTECTION INADAPTÉ OU INEXISTANT !**

Le port d'un équipement de protection individuelle s'impose pendant le travail afin de minimiser les risques pour la santé.

- ▶ Pendant la tonte, porter systématiquement l'équipement de protection nécessaire.



Chaussures antidérapantes pour éviter de glisser sur un sol glissant.



Lunettes de protection pour protéger les yeux des particules volantes.



Équipement de protection ajusté et résistant aux déchirures, aux manches serrées et sans éléments affleurants. Il sert principalement à éviter d'être happé par les parties mobiles de la machine. Ne pas porter de bagues, de chaînes ou d'autres bijoux.



Porter des gants de travail pour éviter les blessures.



Pendant le travail, l'émission sonore est généralement de 65 dB(A). Nous recommandons de toujours porter une protection auditive.



## 1.5 Alimentation électrique



### **DANGER !**

Pour réduire le risque de choc électrique :

- ▶ N'essayez pas d'attraper un appareil qui est tombé dans l'eau. Débranchez immédiatement la fiche de la prise de courant.
- ▶ N'utilisez pas l'appareil pendant un bain ou une douche.
- ▶ Ne placez pas ou ne rangez pas l'appareil de sorte qu'il puisse tomber ou être tiré dans une baignoire ou un évier. Ne placez pas l'appareil dans l'eau ni dans d'autres liquides et ne le laissez pas tomber.
- ▶ Débranchez toujours l'appareil immédiatement après son utilisation, sauf lorsque vous souhaitez le recharger.
- ▶ Débranchez l'appareil de la prise de courant avant de le nettoyer.



### **AVERTISSEMENT !**

Pour réduire les risques de brûlures, d'incendie, de choc électrique ou de blessures corporelles :

- ▶ L'appareil ne doit jamais être laissé sans surveillance lorsqu'il est branché.
- ▶ Cet appareil n'est pas destiné à être utilisé par des personnes (y compris des enfants) dont les capacités physiques, sensorielles ou mentales sont réduites, ou qui manquent d'expérience et de connaissances, à moins qu'elles n'aient reçu une surveillance ou des instructions concernant l'utilisation de l'appareil par une personne responsable de leur sécurité. Les enfants doivent être surveillés afin de s'assurer qu'ils ne jouent pas avec l'appareil.
- ▶ Utilisez l'appareil uniquement à des fins décrites dans ces instructions. N'utilisez pas d'accessoires qui ne sont pas spécifiés par le fabricant.
- ▶ Ne mettez jamais l'appareil en service en cas d'endommagement du câble ou de la fiche ou en cas de fonctionnement incorrect suite à une chute, à un dommage ou après que l'appareil soit tombé dans de l'eau. Apportez l'appareil à un centre de service pour l'examiner et le réparer.
- ▶ Gardez le câble à loin des surfaces chaudes.
- ▶ Veillez à ce que les ouvertures d'aération ne soient pas obstruées par des peluches, poils ou similaire.
- ▶ N'insérez ou ne laissez jamais tomber des objets dans un orifice.
- ▶ N'utilisez pas l'appareil à l'extérieur et ne le faites pas fonctionner lorsque vous utilisez des produits aérosols (sprays).
- ▶ N'utilisez pas cet appareil avec un peigne endommagé ou cassé, car cela pourrait causer des blessures.
- ▶ Insérez toujours la fiche dans l'appareil d'abord, puis dans la prise de courant. Pour déconnecter l'appareil, mettez toutes les commandes en position d'arrêt (par exemple « 0 »), puis retirez la fiche de la prise.

- ▶ Branchez le chargeur directement dans la prise électrique sans utiliser de rallonge.
- ▶ Débranchez le chargeur de la prise de courant avant de brancher ou de débrancher l'appareil.



### **AVERTISSEMENT !**

Gardez l'appareil au sec.

## **1.6 Animaux**

L'appareil est destiné au rasage uniquement.



### **AVERTISSEMENT !**

Le bruit de la tondeuse peut inquiéter les animaux. Un coup de pied, une attaque ou le poids de l'animal peuvent aboutir à des graves blessures. Par conséquent :

- ▶ Seules les personnes ayant de l'expérience avec les animaux sont autorisées à tondre.
- ▶ Apaisez et fixez l'animal avant la tonte suffisamment.
- ▶ Procédez et travaillez prudemment.
- ▶ C'est interdit pour des personnes pas autorisées de s'approcher au lieu de la tonte.
- ▶ Ne chargez pas l'appareil, ne le placez pas et ne le rangez pas dans des endroits où il peut :
  - être exposé aux dommages causés par un animal ou
  - aux effets des intempéries

## **1.7 Batterie**



### **AVERTISSEMENT !**

**Risque de blessure en cas de mauvaise manipulation de la batterie !**

La batterie rechargeable doit être traitée avec prudence.

Par conséquent :

- ▶ Utilisez seulement la batterie d'origine.
- ▶ Ne jetez pas la batterie au feu et ne l'exposez pas à des températures élevées. Il existe un risque d'explosion.
- ▶ Utilisez seulement une batterie intacte.
- ▶ N'exposez jamais la batterie et la station de recharge directement au soleil ou à l'humidité.
- ▶ Ne court-circuitiez jamais la batterie. En cas de court-circuit, la batterie surchauffe et peut griller.
- ▶ N'ouvrez jamais la batterie. Le liquide sortant peut provoquer des irritations cutanées. Evitez le contact avec le liquide. En cas de contact, lavez le liquide avec beaucoup d'eau. Si le liquide entre aux yeux, rincez-les pendant 10 minutes et visitez un médecin.

- ▶ Utilisez uniquement l'unité d'alimentation amovible fournie avec cet appareil pour charger la batterie.
- ▶ **Ne pas expédier avec la batterie insérée**  
Avant l'envoi d'une machine, retirez la batterie de la machine. Conformément aux réglementations nationales et internationales, les batteries peuvent être expédiées uniquement avec le marquage prescrit. Les réglementations relatives à l'envoi de batteries défectueuses doivent impérativement être respectées.



### **ATTENTION !**

#### **Longévité réduite en cas de mauvaise manipulation de la batterie !**

Les performances de la batterie peuvent être réduites en cas de mauvaise manipulation. Par conséquent :

- ▶ Utilisez seulement la station de recharge originale. D'autres dispositifs de recharge pourraient détruire la batterie.
- ▶ Si la tondeuse n'est pas utilisée pour longtemps, séparez la station de recharge de l'alimentation.
- ▶ Quittez la batterie et la tondeuse de la station de recharge, si la station de recharge n'est pas connectée à la prise de courant.
- ▶ Ne mettez pas des autres objets dans aucune ouverture de la station de recharge ou dans le point de l'accueil de la batterie à la tondeuse.
- ▶ Une batterie qui n'est plus rechargeable endommage la station de recharge et doit être remplacée.

## **1.8 Lames de coupe**

Les lames peuvent devenir brûlantes après une utilisation prolongée.



### **AVERTISSEMENT !**

Un peigne mouvant et des bouts aigus peuvent causer des blessures à la peau. Par conséquent :

- ▶ Procédez et travaillez prudemment.
- ▶ Évitez chaque contact avec le peigne mouvant.

## **1.9 Enfants**



### **AVERTISSEMENT !**

Ne laissez jamais la tondeuse sans surveillance et travaillez avec beaucoup de précaution, si des enfants ou des personnes pouvant pas juger les risques sont à proximité.

L'usage de l'appareil par des enfants est interdit. Les enfants ne doivent pas jouer avec cet appareil.



### **CONSERVEZ CES INSTRUCTIONS DANS UN ENDROIT SÛR !**

## 2 Généralités

Ce guide vous permet un maniement sûr et efficace avec la tondeuse.

La condition préalable à un travail sûr est le respect de tous les avis de sécurité et d'opération dans ce guide.

Gardez constamment ce guide. Si vous transmettez cet appareil à un tiers, remettez également ce guide.

### 2.1 Conditions de garantie

Les conditions de garantie sont incluses aux conditions générales de vente du fabricant.

### 2.2 Service après-vente

Pour des renseignements techniques, adressez-vous à notre service après-vente ou bien à nos centres de service autorisés.

En outre, nos collaborateurs s'intéressent constamment aux nouvelles informations et expériences résultant de l'emploi de nos produits. Ces informations sont précieuses pour l'amélioration de nos produits.

### 2.3 Limite de responsabilité

Toutes les indications et tous les avis de ce guide ont été composés compte tenu des normes et réglementations, des développements de la technique ainsi que de nos connaissances et expériences pendant de longues années.

Le producteur n'assume aucune responsabilité pour des dommages en raison de :

- non-respect du mode d'emploi.
- usage non conforme de l'appareil.
- emploi d'un personnel non formé.
- modifications techniques.
- emploi de pièces détachées non fournies par le fabricant.

Les accessoires livrés peuvent différer des indications et illustrations en raison des exécutions spéciales, des options de commande supplémentaires ou des dernières modifications techniques.

### 2.4 Droit d'auteur

Ce document est protégé par le droit d'auteur. Toute duplication et/ou réimpression (y compris d'extraits) ainsi que la reproduction des figures (y compris sous une forme modifiée) ne sont possibles qu'avec l'autorisation écrite du fabricant.

### 2.5 Symboles utilisés



**DANGER !**

**UN AVERTISSEMENT DE CE NIVEAU DE DANGER DÉSIGNE UNE SITUATION DANGEREUSE IMMINENTE.**

Cette situation dangereuse peut entraîner la mort ou de graves blessures si elle n'est pas évitée.

► Pour éviter le danger, suivre les instructions stipulées ici.



**ATTENTION !**

**UN AVERTISSEMENT DE CE NIVEAU DE DANGER DÉSIGNE UNE SITUATION POTENTIELLEMENT DANGEREUSE.**

Cette situation dangereuse peut entraîner des blessures si elle n'est pas évitée.

► Pour éviter le danger, suivre les instructions stipulées ici.



**AVIS !**

**UN AVERTISSEMENT DE CE NIVEAU DE DANGER DÉSIGNE UN DOMMAGE MATÉRIEL POTENTIEL.**

Cette situation dangereuse peut entraîner des dommages matériels si elle n'est pas évitée.

► Pour éviter le danger, suivre les instructions stipulées ici.



### INDICATION !

- Une remarque désigne des informations supplémentaires destinées à faciliter l'utilisation de l'appareil.

## 2.6 Utilisation conforme

L'appareil sert exclusivement à tondre des bovins et des chevaux. L'appareil est destiné à un usage commercial.

Tout usage autre ou divergent est considéré comme non conforme.



### ATTENTION !

#### Risque dû à un usage non conforme !

Des dangers peuvent découler d'un usage non conforme et/ou d'une autre nature.

- ▶ Se servir uniquement de l'appareil conformément à l'usage prévu.
- ▶ Respecter les procédures décrites dans le présent mode d'emploi.

Toutes prétentions de quelconque nature résultant de dommages causés par un usage non conforme sont exclues.

L'utilisateur en supporte seul le risque.



### ATTENTION !

#### Risque dû à un usage incorrect !

S'abstenir en particulier d'utiliser l'appareil comme suit :

- ▶ Emploi de la tondeuse sur l'homme.
- ▶ La tonte d'autres espèces animales, en particulier des animaux dangereux tels que prédateurs et similaires.

## 3 Caractéristiques techniques

Sous réserve de modifications et d'améliorations liées au progrès technique.

### 3.1 Tondeuse

Poignée de tondeuse	Ø 54 mm
Longueur	280 mm
Poids avec batterie	1,02 kg
Puissance du moteur	voir plaque signalétique sur la machine
Vitesse de rotation	voir plaque signalétique sur la machine
Émission de bruit	65 dB (A) (EN 60745-1:2009)
Incertitude K	3 dB (A)
Vibration $a_{hv}$	4,84 m/s <sup>2</sup> (EN ISO 5349-1:2001))

### 3.2 Station de recharge et bloc d'alimentation

Tension	voir plaque signalétique sur le bloc d'alimentation et la station de recharge.
Courant absorbé max.	voir plaque signalétique sur le bloc d'alimentation et la station de recharge.
Fréquence	voir plaque signalétique sur le bloc d'alimentation et la station de recharge.

### 3.3 Batterie

Type	Li-Ion
Tension	10,8 V
Capacité	voir plaque signalétique sur la batterie

### 3.4 Conditions d'opération

Plage de température ambiante	0 - 40 °C
Hygrométrie relative maximale	75 %

## 4 Montage et fonction

### 4.1 Configuration

- 1 Lames de coupe
- 2 Tête de coupe
- 3 Orifice de lubrification
- 4 Réglage de la pression des lames
- 5 Partie moteur
- 6 Interrupteur Marche/Arrêt
- 7 Verrouillage de batterie
- 8 Cordon



Fig. 1

### 4.2 Description du fonctionnement



Fig. 2

La tondeuse sert à tondre des bovins et des chevaux. Deux lames en forme de peigne sont utilisées comme outil coupant. Vissée au boîtier, la lame inférieure (2) appliquée sur la peau est fixe. La lame supérieure (3) se déplace d'avant en arrière contre celle-ci. La lame supérieure est actionnée par un levier oscillant. La pression entre les lames se règle au moyen du bouton de réglage (1).

## 5 Transport, emballage et entreposage

### 5.1 Accessoires livrés

- 1 tondeuse
- 1 paire de lames de coupe
- 1 station de recharge
- 1 batterie de rechange (en fonction de l'équipement)
- 1 bloc d'alimentation et sa fiche
- 1 tournevis spécial
- 1 bouteille de lubrifiant spécial
- 1 pinceau de nettoyage
- 1 coffret de transport et de rangement
- 1 mode d'emploi

#### INDICATION !



- ▶ Vérifier l'intégrité du matériel fourni et l'absence de dommages visibles. Signaler immédiatement à votre fournisseur/revendeur toute livraison incomplète ou endommagée.

## 5.2 Emballage

Pour l'emballage on n'utilise que du matériel écologique.



La réintroduction de l'emballage dans le circuit des matériaux permet d'économiser des matières premières et de limiter les déchets. Éliminer les matériaux d'emballage devenus inutiles conformément aux prescriptions locales en vigueur.

## 5.3 Conservation

**Stockez la tondeuse et les accessoires dans les conditions suivantes :**

- ▶ Ne pas stocker en plein air.
- ▶ Stocker à l'abri de l'humidité et de la poussière.
- ▶ Ne pas exposer au soleil.
- ▶ Éviter les chocs mécaniques.
- ▶ Température d'entreposage : 0 à 40 °C
- ▶ Contrôlez l'état général de tous les éléments en cas d'entreposage supérieur à 3 mois.
- ▶ Après avoir utilisé la tondeuse, la nettoyer et la lubrifier soigneusement, puis la ranger dans son coffret avec le système de tonte desserré (risque de corrosion).

# 6 Opération

## 6.1 Exigences relatives au lieu d'utilisation

- ▶ Respecter les conditions de fonctionnement (voir chapitre Caractéristiques techniques).
- ▶ Les prises de courant situées à l'extérieur doivent être équipées d'un interrupteur différentiel (FI).
- ▶ Le lieu de travail doit être suffisamment éclairé.
- ▶ La prise de courant doit être facilement accessible, de manière à pouvoir couper rapidement l'alimentation électrique.
- ▶ Le lieu de travail doit être hors d'atteinte des enfants.
- ▶ Le câble de raccordement de la station de recharge ne doit pas être tendu ou plié.
- ▶ Veiller à une aération suffisante.

## 6.2 Installation de la station de recharge

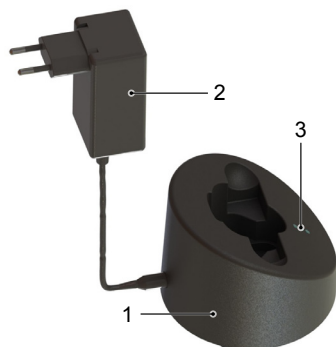

Fig. 3

- ▶ Placer la station de recharge (1) sur un support solide, plat, sec et propre.
- ▶ Raccorder la fiche du bloc d'alimentation (2) à la station de recharge.
- ▶ Raccorder la fiche du bloc d'alimentation à la prise du secteur.
- ▶ Lorsque la DEL inférieure (3) reste allumée en vert, la fiche du bloc d'alimentation est correctement branchée à la prise et la station de recharge est sous tension. La station de recharge est prête à l'emploi (voir aussi chapitre 6.4).

## 6.3 Recharger les batteries



Fig. 4

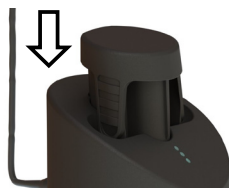

Fig. 5



Fig. 6

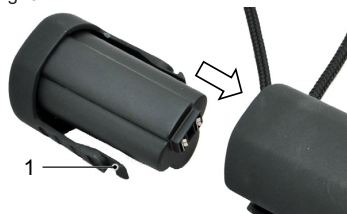

Fig. 7

- ▶ Presser les deux côtés du verrou de la batterie (1) et retirer cette dernière.
- ▶ Vérifier la présence de corps étrangers ou de salissures sur les contacts de la batterie.

- ▶ Insérer sans forcer la batterie par le haut dans l'orifice de la station de recharge prévu à cet effet.

- ▶ La batterie se recharge. Les lumières défilantes des DEL symbolisent l'état de charge tout au long du processus (voir aussi chapitre 6.4). Dès que la batterie est complètement chargée, la station de recharge commute en mode de « charge de maintien ».

- ▶ Insérer la batterie chargée dans la tondeuse jusqu'à ce que le verrou de la batterie (1) s'enclenche des deux côtés.

## 6.4 Témoin de charge Station de charge

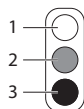

Les DEL sont représentées comme suit dans ce mode d'emploi :

- 1 DEL éteinte
- 2 DEL allumée rouge
- 3 DEL allumée verte



Les DEL indiquent quatre états de charge :

### **Bloc d'alimentation raccordé**

Lorsque la DEL inférieure reste allumée en vert, la fiche du bloc d'alimentation est correctement branchée à la prise. La station de recharge reçoit du courant et est prête à l'emploi.



## Charge normale

Des lumières vertes défilantes indiquent que la batterie est en cours de chargement. Le processus de recharge est représenté différemment :



batterie déchargée,  
charge de batterie à 0 %



batterie chargée  
à 30 % env.



batterie chargée  
à 75 % env.



batterie chargée  
à 90 % env.

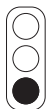

### Décharge totale

La DEL inférieure clignote en vert si la batterie est complètement déchargée. Le chargeur tente de recharger la batterie. Si la tension n'augmente pas après quelques instants, l'affichage passe en mode « batterie défectueuse ». Dans le cas contraire, le processus normal de recharge commence.

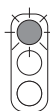

### Batterie défectueuse

Si la batterie ne peut pas être rechargée ou qu'elle est défectueuse, la DEL supérieure clignote en rouge.

## 6.5 Réglage de la pression des lames



Fig. 8

Régler la pression des lames avant le début de la tonte comme suit :

- ▶ Tourner le bouton de réglage dans le sens de la flèche jusqu'à sentir une première résistance.
- ▶ Tourner le bouton de réglage d'un quart de tour supplémentaire dans le sens de la flèche.
- ▶ Après chaque nouveau réglage, vérifiez les performances de coupe sur l'animal et continuez ensuite seulement à fermer la machine.
- ▶ Si le résultat de la tonte se dégrade, tourner à nouveau le bouton de réglage d'un quart de tour dans le sens de la flèche pour augmenter la pression des lames. Si cette manipulation ne mène pas à l'effet souhaité, il faut remplacer ou affûter les lames de coupe.



### INDICATION !

- ▶ Si la pression des lames est trop faible, des poils sont susceptibles de s'accumuler entre elles. Le résultat de la tonte est alors insatisfaisant. Dans ce cas-là, nettoyer les lames de coupe comme décrit au chapitre 6.10.

## 6.6 Mise en marche et extinction de la tondeuse



Fig. 9

- ▶ Pour mettre en marche la tondeuse, pousser l'interrupteur Marche/Arrêt en position I.
- ▶ Pour éteindre la tondeuse, pousser l'interrupteur Marche/Arrêt en position 0 (voir fig. 9).

## 6.7 Utilisation de la tondeuse

- ▶ Approcher l'animal par l'avant.
- ▶ Attacher l'animal à tondre et l'apaiser.
- ▶ Mettre en marche la tondeuse dans le champ de vision de l'animal.
- ▶ Surveiller le comportement de l'animal pendant la tonte.
- ▶ Éteindre la tondeuse après la tonte.

## 6.8 Remplacement des lames de coupe



Fig. 10



Fig. 11

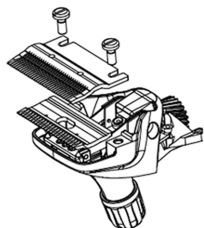

Fig. 12



Fig. 13

- ▶ Placer l'interrupteur Marche/Arrêt en position « 0 » pour arrêter la tondeuse.
- ▶ Tourner le bouton de réglage dans le sens de la flèche jusqu'à ce que la résistance cède.
- ▶ Poser la tondeuse sur une surface plane avec les vis de la plaque à peigne vers le haut.

- ▶ Desserrer les vis de la plaque à peigne et retirer les lames de coupe.



### INDICATION !

- ▶ Au cours du montage des nouvelles lames ou des lames affûtées, veiller à positionner correctement celles-ci l'une par rapport à l'autre.

- ▶ Placer la nouvelle lame supérieure dans les pointes de guidage du levier oscillant.
- ▶ Verser quelques gouttes de lubrifiant sur les surfaces affûtées de la lame de coupe supérieure.

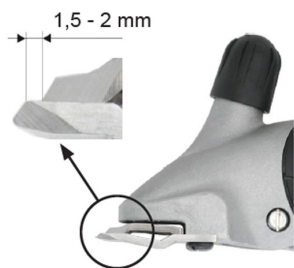

Fig. 14

- ▶ Installer la nouvelle lame inférieure. La positionner de telle manière que la surface affûtée de la lame inférieure dépasse d'environ 1,5 - 2 mm les pointes de la lame supérieure.
- ▶ Serrer à fond les vis de la plaque à peigne.

### INDICATION !



- ▶ Ne travaillez qu'avec des lames de coupe bien affûtées, remplacez les lames émoussées ou défectueuses ayant des dents manquantes. Un affûtage correct des peignes de la tondeuse est uniquement possible avec des machines spéciales et par du personnel qualifié. Contactez dans ce cas votre service de maintenance.

## 6.9 Lubrification



Fig. 15

Pour obtenir un bon résultat de tonte et augmenter la durée de vie de la tondeuse (ainsi que de la tête de coupe), il est indispensable de déposer une fine couche d'huile entre la lame supérieure et la lame inférieure. Toutes les autres parties mobiles de la tête de coupe doivent également être lubrifiées.

- ▶ Verser quelques gouttes de lubrifiant sur les lames de coupe et dans l'orifice de lubrification situé sur la tête de coupe.



### AVIS !

#### ENDOMMAGEMENT POTENTIEL DE LA TONDEUSE !

Une lubrification insuffisante de la tête de coupe entraîne un échauffement ainsi qu'une réduction de la durée de vie de la tondeuse et des lames.

- ▶ Lubrifier suffisamment les lames pendant la tonte (toutes les 15 minutes minimum) pour éviter le fonctionnement à sec.
- ▶ Utiliser uniquement l'huile spéciale fournie avec l'appareil ou une huile de paraffine conforme à la norme ISO VG 15.

### INDICATION !



- ▶ L'huile fournie n'a pas de classe de toxicité et ne provoque aucune irritation de l'épiderme ou des muqueuses. Cette huile se décompose au bout de 21 jours à environ 20 % (CEL-L-33-T-82).
- ▶ Lubrifier les lames avant, pendant et après chaque usage.
- ▶ Lubrifier les lames au plus tard quand elles laissent des traces ou commencent à ralentir.
- ▶ Mettre quelques gouttes d'huile sur l'avant et sur le côté des lames (voir fig. 15)
- ▶ Remplacer immédiatement les lames endommagées pour éviter des blessures.

## 6.10 Nettoyage



**AVIS !**

**NETTOYAGE NON CONFORME.  
RISQUE D'ENDOMMAGER LA TONDEUSE !**

- ▶ Nettoyer la tondeuse uniquement avec un chiffon sec et le pinceau fourni.
- ▶ N'utiliser en aucun cas de l'air comprimé.

### Boîtier de la tondeuse

- ▶ Nettoyer le boîtier de la tondeuse à l'aide d'un chiffon sec.

### Lames, tête de coupe et station de recharge

- ▶ Débrancher la station de recharge de l'alimentation électrique.
- ▶ Nettoyer les lames, la tête de coupe et la station de recharge à l'aide du pinceau fourni avec l'appareil.
- ▶ Lubrifier les lames de coupe, comme décrit au chapitre 6.9.
- ▶ Le cas échéant, retirer les poils présents dans l'orifice de la station de charge.
- ▶ Si nécessaire, nettoyer les contacts à l'aide d'un chiffon sec.

## 7 Dépannage

### 7.1 Consignes de sécurité



**DANGER !**

**DANGER DE MORT CAUSÉ PAR LE COURANT ÉLECTRIQUE !**

Le contact avec des câbles ou pièces sous tension présente un danger de mort !

- ▶ Éteindre la machine avant de commencer le dépannage.
- ▶ Les appareils électriques ne peuvent être réparés que par le service après-vente ou par des spécialistes formés par le fabricant.

Au cours de la période de garantie, l'appareil ne doit être ouvert que par du personnel autorisé par le fabricant, sous peine d'annulation de la garantie.

### 7.2 Causes des pannes et dépannage

Défaut	Origine	Élimination
Les lames supérieures ne bougent pas assez.	Les ressorts plats sont cassés.	Prévenir le service Clientèle.
	Le carré excentrique et/ou l'arbre excentrique sont usés (lubrification insuffisante).	
La lame supérieure ne bouge pas	La roue dentée est défectueuse.	Prévenir le service Clientèle.
Le bouton de réglage est bloqué.	Le filet est encrassé ou rouillé.	Prévenir le service Clientèle.
	Le ressort de compression s'est bloqué.	
Les ressorts plats ont du jeu dans la fixation de la tête.	Les vis de la plaque à peigne sont desserrées.	Serrer à fond les vis de la plaque à peigne.
Le levier oscillant a du jeu par rapport aux ressorts plats.	Les ressorts plats et/ou les vis à tête cylindrique sont usés.	Prévenir le service Clientèle.
Le levier oscillant ne peut être déplacé que difficilement dans les deux sens.	La douille de centrage a disparu.	Prévenir le service Clientèle.

<b>Défaut</b>	<b>Origine</b>	<b>Élimination</b>
La tondeuse coupe mal ou pas du tout	Les lames de coupe sont émoussées	Prévenir le service Clientèle.
	Les lames de coupe ne sont pas affûtées correctement	
	Les lames de coupe ne sont pas lubrifiées	Lubrifier les lames toutes les 15 minutes.
	La pression des lames est trop faible.	Augmenter la pression des lames comme décrit au chapitre 6.5.
	Les ressorts plats sont cassés.	Prévenir le service Clientèle.
	Le pelage de l'animal est mouillé.	Tondre uniquement des poils secs.
	Des poils sont pris entre les lames supérieure et inférieure.	Démonter les lames, les nettoyer et les lubrifier, puis les remonter et régler la pression des lames.
	La tête de coupe a trop de jeu.	Prévenir le service Clientèle.
	Les lames ne sont pas correctement positionnées.	Positionner correctement les lames, voir fig. 14.
Le moteur ne démarre pas ou s'arrête immédiatement.	Pression des lames trop forte.	Réduire la pression des lames comme décrit au chapitre 6.5. Faire affûter les lames.
	La batterie est vide.	Charger la batterie.
	Les contacts sont encrassés.	Mettre la tondeuse à l'arrêt et nettoyer les contacts de la tondeuse et de la batterie.
	La batterie est défectueuse.	Remplacer la batterie.
	Une odeur de brûlé se dégage de la carcasse du moteur, le moteur a grillé.	Prévenir le service Clientèle.
	La tête de coupe est bloquée.	La débloquer.
	Moteur et/ou électronique défectueux.	Prévenir le service Clientèle.
Le moteur tourne très lentement.	Les lames de coupe ne sont pas lubrifiées suffisamment.	Lubrifier les lames.
	Pression des lames trop forte.	Réduire la pression des lames comme décrit au chapitre 6.5.
	La batterie est presque vide.	Charger la batterie.
	Moteur et/ou électronique défectueux.	Prévenir le service Clientèle.
La partie moteur s'échauffe.	Pression des lames trop forte.	Réduire la pression des lames comme décrit au chapitre 6.5.
	Moteur défectueux.	Prévenir le service Clientèle.

Défaut	Origine	Élimination
La durée d'un chargement de batterie est trop courte et / ou les lames s'échauffent.	Les lames de coupe ne sont pas lubrifiées suffisamment	Lubrifier les lames de coupe.
	Des batteries vides, partiellement déchargées ou défectueuses ont été utilisées.	N'utiliser que des batteries originales intactes, complètement chargées.
La DEL inférieure de la station de recharge ne s'allume pas en vert.	La station de recharge n'est pas connectée à l'alimentation.	Connecter la station de recharge à l'alimentation.
	Système électronique ou bloc d'alimentation défectueux.	Prévenir le service Clientèle.
Le processus normal de recharge ne débute pas alors que la batterie vide est en place.	Les contacts de la batterie et/ ou de la station de recharge sont sales.	Nettoyez les contacts.
	La batterie est défectueuse.	Remplacer la batterie.
	Électronique défectueuse.	Prévenir le service Clientèle.
DEL inférieure allumée en vert.	La batterie est complètement déchargée, la station de recharge tente d'augmenter la tension de la batterie.	En cas de réussite, le processus normal de recharge commence. (ne jamais conserver de batteries déchargées).
		En cas d'échec, la DEL inférieure s'allume en rouge (voir point du tableau suivant).
DEL supérieure allumée (rouge).	La batterie est défectueuse.	Remplacer la batterie.

## 8 Pièces de rechange

Voir liste des pièces détachées à la fin de ce mode d'emploi.



### ATTENTION !

**DES PIÈCES DE RECHANGE ERRONÉES OU DÉFECTUEUSES PEUVENT CAUSER DES DÉGÂTS, UN DYSFONCTIONNEMENT OU UNE PANNE SÉRIEUSE, ET PEUVENT ALTÉRER LA SÉCURITÉ.**

- ▶ Utiliser uniquement des pièces d'origine fournies par le fabricant. Acheter les pièces détachées par l'intermédiaire d'un distributeur agréé ou directement chez le fabricant.



### INDICATION !

- ▶ L'utilisation de pièces détachées non homologuées annule tous les droits à un dédommagement en matière de responsabilité civile, de dommages et intérêts, de réparation et de garantie par le fabricant ou son mandataire, ses revendeurs et représentants.

Au cours de la période de garantie, l'appareil ne doit être ouvert que par du personnel autorisé par le fabricant, sous peine d'annulation de la garantie.

N° pos.	Désignation	Quantité	N° pos.	Désignation	Quantité
1	Tête de tonte bétail complète, sans plaques à peigne	1	33	Coquille inférieure du boîtier	1
2	Vis de réglage bétail	1	34	Support moteur face avant	1
3	Entretoise	1	35	Support moteur face arrière	1
4	Tige de vis de réglage	1	36	Batterie Li-Ion 10,8 V / 2,85 Ah	1
5	Vis PH M5x14	2	37	Tondeuse PCB	1

N° pos.	Désignation	Quantité	N° pos.	Désignation	Quantité
6	Carter de tête de tondeuse bétail	1	38	Contact de l'interrupteur	1
7	Ressort de pression	1	39	Vis PH M2,6x6	2
8	Lame de pression	1	40	Coquille supérieure du boîtier complète	1
9	Carré excentrique	1	41	Cordon	1
10	Vis à tête cylindrique avec tige M3x6	2	45	Moteur complet	1
11	Ressort plat	2	50	Station de recharge complète	1
12	Levier oscillant	1	51	Boîtier Station de recharge	1
13	Vis de la plaque à peigne bétail/chevaux	2	52	Vis PT Kombitorx KA30x16	15
14	Anneau de centrage complet	2	53	Plaque de fond pour station de recharge	1
15	Rondelle d'arrêt pour arbre dimension 3.73	1	54	Conduit de lumière vers la station de recharge	1
16	Rondelle d'arrêt pour arbre dimension 6	1	55	Station de recharge PCB	1
17	Arbre d'excentrique bétail	1	60	Bloc d'alimentation	1
18	Palier pour excentrique complet	1	61	Connecteur EU	opt.
19	Roue dentée Z27 bétail	1	62	Connecteur AU Type 1 Connecteur AU-ARG Type 2	opt.
27	Pied caoutchouté	3	63	Connecteur GB	opt.
30	Coquille supérieure du boîtier	1	64	Connecteur US Type 1 Connecteur US-JP Type 2	opt.
31	Commutateur	1	65	Connecteur KR	opt.
32	Verrou d'interrupteur avec contact	1	66	Connecteur BR	opt.

## 9 Évacuation



### AVIS !

#### Dégâts causés à l'environnement en cas d'élimination non conforme !

- ▶ Les déchets d'équipements électriques et électroniques, les lubrifiants et autres matières consommables doivent être traités comme des déchets spéciaux. Seules des entreprises agréées sont habilitées à procéder à leur élimination!



### INDICATION !

- ▶ Remettre la tondeuse à un centre technique ou à une entreprise électrique spécialisée de la région en vue de son élimination.

# Sommario

1	Sicurezza .....	3
1.1	Personale .....	3
1.2	Simboli e segnali di avvertimento.....	3
1.3	Uso conforme allo scopo previsto.....	4
1.4	Dispositivi di protezione individuale (DPI).....	4
1.5	Alimentazione elettrica.....	5
1.6	Animali.....	6
1.7	Batteria .....	6
1.8	Lame di taglio .....	7
1.9	Bambini.....	7
2	In generale .....	8
2.1	Condizioni di garanzia .....	8
2.2	Servizio post vendita .....	8
2.3	Limite della responsabilità.....	8
2.4	Diritti d'autore .....	8
2.5	Simboli usati .....	8
2.6	Uso conforme allo scopo previsto.....	9
3	Dati tecnici.....	9
3.1	Tosatrice .....	9
3.2	Postazione di ricarica e alimentatore.....	9
3.3	Batteria .....	9
3.4	Condizioni operative.....	9
4	Struttura e funzione.....	10
4.1	Struttura.....	10
4.2	Descrizione delle funzioni .....	10
5	Trasporto, imballaggio e conservazione .....	10
5.1	Accessori.....	10
5.2	Imballaggio .....	11
5.3	Conservazione .....	11
6	Messa in funzione .....	11
6.1	Requisiti del luogo d'impiego.....	11
6.2	Installazione del caricabatterie.....	11
6.3	Ricarica delle batterie.....	12
6.4	Indicatore di carica della postazione di ricarica .....	12
6.5	Regolazione della pressione di tosatura .....	13
6.6	Accensione e spegnimento della tosatrice.....	13
6.7	Utilizzo della tosatrice .....	14
6.8	Sostituzione delle lame di taglio.....	14
6.9	Lubrificazione .....	15
6.10	Pulizia .....	16
7	Risoluzione dei problemi .....	16
7.1	Avvisi di sicurezza .....	16
7.2	Cause dei guasti e soluzione .....	16
8	Parti di ricambio .....	18
9	Smaltimento .....	19





## **ISTRUZIONI DI SICUREZZA IMPORTANTI**



### **NOTA!**

Ogni volta che si utilizza un apparecchio elettrico, è necessario seguire sempre le precauzioni di base descritte di seguito:  
Leggere attentamente tutte le istruzioni prima di utilizzare l'apparecchio.

## **1 Sicurezza**

La mancata osservanza delle indicazioni di utilizzo e sicurezza contenute nel presente manuale può comportare gravi lesioni, danni all'apparecchio, a persone e animali.

### **1.1 Personale**

- L'utilizzatore deve avere già accumulato un'esperienza adeguata sul trattamento degli animali da tosare.
- È vietato fare azionare l'apparecchio dai bambini.

Il tosaggio con l'apparecchio è permesso solo a persone competenti e affidabili, in grado di eseguire un lavoro pulito e corretto. Persone con reazioni ritardate in conseguenza ad uso di droghe, alcool o medicinali non possono manovrare suddetto oggetto.

### **1.2 Simboli e segnali di avvertimento**

Nelle presenti istruzioni per l'uso vengono utilizzati diversi simboli. Questi si riferiscono ad eventuali pericoli oppure segnalano delle informazioni di carattere tecnico che, in caso di mancata osservanza, potrebbero causare danni alle persone o alle cose o compromettere il regolare funzionamento dell'apparecchio.

#### **Simboli di pericolo**



#### **AVVERTIMENTO!**

Segnala una probabile situazione di pericolo. La mancata osservanza di questo avvertimento può avere come conseguenza la morte o gravi lesioni delle persone.



#### **ATTENZIONE!**

Segnala una probabile situazione di pericolo. La mancata osservanza di questo avvertimento può avere come conseguenza lesioni lievi o minori alle persone.

#### **Simboli d'informazione**



#### **NOTA!**

Avvertenza, la cui mancata osservanza può causare anomalie del funzionamento o danni.

### 1.3 Uso conforme allo scopo previsto

La tosatrice è esclusivamente destinata all'utilizzo conforme alle disposizioni e propositi qui descritte.

L'apparecchio serve esclusivamente a tosare bovini ed equini. L'apparecchio è destinato all'utilizzo commerciale.

Il rispetto totale di tutte le indicazioni riportate sul manuale assicura un utilizzo conforme alle disposizioni.

Qualsiasi altro utilizzo è vietato.

Far funzionare l'apparecchio solamente con l'alimentatore fornito in dotazione.



#### **AVVERTIMENTO!**

Gli utilizzi seguenti sono severamente vietati:

- Utilizzo della tosatrice su persone.
- La tosatura di altre specie animali, in particolare di animali pericolosi come ad esempio i felidi.

### 1.4 Dispositivi di protezione individuale (DPI)



#### **ATTENZIONE!**

**PERICOLO DI LESIONI CAUSATO DALLA MANCANZA DI DISPOSITIVI DI PROTEZIONE O DA DISPOSITIVI DI PROTEZIONE INADEGUATI!**

Durante il lavoro è necessario indossare dispositivi di protezione individuale per ridurre i rischi per la salute.

- ▶ Durante il lavoro, indossare sempre i dispositivi di protezione adatti.



Consigliamo scarpe antidrucciolo su superfici scivolose.



Occhiali protettivi per proteggersi da frammenti che possono ferire gli occhi.



Indumenti protettivi da lavoro aderenti, con minima resistenza agli strappi, con maniche attillate e senza parti sporgenti. Servono soprattutto che evitare che gli indumenti siano agganciati da componenti dell'apparecchio in movimento.

Non indossare anelli, collane o altri gioielli.



Indossare guanti da lavoro per proteggersi da lesioni.



Il livello di emissioni acustiche durante il lavoro è tipicamente pari a 65 dB (A). Consigliamo di indossare sempre cuffie di protezione dell'udito durante il lavoro.

## 1.5 Alimentazione elettrica



### **PERICOLO!**

Per ridurre il rischio di scosse elettriche:

- ▶ Non afferrare l'apparecchio se è caduto in acqua. Scollegare immediatamente la spina dalla presa elettrica.
- ▶ Non utilizzare durante il bagno o nella doccia.
- ▶ Appoggiare o conservare l'apparecchio in modo che non possa cadere o essere trascinato in una vasca o in una bacinella. Non immergere o far cadere l'apparecchio in acqua o in altri liquidi.
- ▶ Tranne durante la ricarica, scollegare sempre la spina dell'apparecchio dalla presa immediatamente dopo l'uso.
- ▶ Scollegare la spina di rete prima di pulire l'apparecchio.



### **AVVERTIMENTO!**

Per ridurre il rischio di ustioni, incendi, scosse elettriche o lesioni personali:

- ▶ Non lasciare mai l'apparecchio incustodito quando è collegato alla rete elettrica.
- ▶ Questo apparecchio non è destinato ad essere utilizzato da persone (compresi i bambini) con capacità fisiche, sensoriali o mentali limitate o mancanza di esperienza e conoscenza, a meno che non siano supervisionate o istruite sull'uso dell'apparecchio da una persona responsabile della loro sicurezza. È necessario sorvegliare i bambini per verificare che non giochino con l'apparecchio.
- ▶ Utilizzare l'apparecchio solo per lo scopo descritto nelle presenti istruzioni. Non utilizzare accessori non specificati dal produttore.
- ▶ Non accendere mai l'apparecchio se il cavo o la spina sono danneggiati, se non funziona correttamente, dopo che è caduto, dopo che è stato danneggiato o dopo che è caduto in acqua. Portare l'apparecchio in un centro di assistenza per un controllo ed eventuale riparazione.
- ▶ Tenere lontano il cavo da superfici calde.
- ▶ Mantenere le aperture di sfiato libere da pelucchi, capelli o simili.
- ▶ Non lasciar cadere o inserire alcun oggetto nelle aperture.
- ▶ Non utilizzare l'apparecchio all'aperto né azionarlo mentre sono in uso prodotti aerosol (spray).
- ▶ Non utilizzare l'apparecchio se il pettine è danneggiato o rotto, ciò potrebbe comportare lesioni.
- ▶ Inserire sempre prima la spina nell'apparecchio e solo successivamente collegarlo alla presa. Per scollegarlo, ruotare tutti gli elementi operativi su Off (ad es. "0"), poi estrarre la spina dalla presa.
- ▶ Inserire la stazione di ricarica direttamente nella presa, non utilizzare prolunghe.

- ▶ Prima di collegare o scollegare l'apparecchio, estrarre la stazione di ricarica dalla presa.



### **AVVERTIMENTO!**

Mantenere l'apparecchio asciutto.

## **1.6 Animali**

L'apparecchio è destinato esclusivamente a operazioni di tosatura.



### **AVVERTIMENTO!**

Il rumore della macchina potrebbe inquietare l'animale. Un colpo di zampa, un attacco o il peso stesso dell'animale può causare delle brutte ferite. Pertanto:

- ▶ Solamente persone con esperienza con gli animali in questione sono autorizzate a tosare.
- ▶ Tranquillizzi e fissi l'animale sufficientemente prima di tosarlo.
- ▶ Proceda e lavori prudentemente.
- ▶ Persone non addette ai lavori di tosatura non sono ammesse sul luogo di lavoro
- ▶ Non caricare o posizionare o lasciare l'apparecchio in luoghi in cui si prevede che:
  - Possa essere danneggiato da un animale, oppure
  - Sia esposto alle intemperie

## **1.7 Batteria**



### **AVVERTIMENTO!**

#### **Rischio di ferimento in caso di utilizzo scorretto della batteria!**

La batteria ricaricabile deve essere maneggiata prudentemente. Pertanto:

- ▶ Utilizzi unicamente batterie originali.
- ▶ Non getti la batteria nel fuoco e non la esponga a temperature elevate. Pericolo di esplosione.
- ▶ Faccia uso unicamente di batterie intatte.
- ▶ Non esponga mai la batteria e la stazione di ricarica direttamente al sole e all'umidità.
- ▶ Non provochi mai un cortocircuito. In caso di cortocircuito l'accumulatore si surriscalda e brucia.
- ▶ Non aprire mai la batteria. Il liquido che può fuoriuscire a causa di un uso improprio può provocare irritazione cutanea. Evitare il contatto con il liquido. In caso di contatto lavare la parte colpita con molta acqua. Se il liquido dovesse entrare negli occhi, sciacqui per 10 minuti e si faccia visitare da un medico.
- ▶ Per caricare la batteria, utilizzare esclusivamente l'alimentatore di rete disinseribile fornito insieme all'apparecchio.

### ► **Non spedire con batteria inserita**

Prima di spedire una macchina, rimuovere la batteria dalla macchina. Le batterie possono essere spedite solo in conformità alle normative nazionali e internazionali con l'etichettatura prevista. È obbligatorio rispettare le norme per la spedizione di batterie difettose.

### **ATTENZIONE!**

#### **Durata ridotta in caso di uso scorretto delle batterie ad accumulazione!**

In caso di uso scorretto il rendimento della batteria può diminuire. Pertanto:

- Utilizzi solamente la stazione di ricarica originale. Altri dispositivi di ricarica possono danneggiare la batteria.
- Se non usa la tosatrice per lungo tempo, separi la stazione di ricarica dalla sorgente di alimentazione.
- Tolga batteria e tosatrice dalla stazione di ricarica, se la stazione non è inserita nella presa di corrente.
- Non metta oggetti nelle fessure della stazione di ricarica e nel punto di fissaggio della batteria.
- Una batteria non più ricaricabile danneggia la stazione di ricarica e deve essere sostituita.

### **1.8 Lama di taglio**

Dopo un uso prolungato, la lama può raggiungere temperature elevate.

### **AVVERTIMENTO!**

Un pettine in movimento e appuntito può causare ferite alla pelle. Pertanto:

- Proceda e lavori prudentemente.
- Eviti qualsiasi contatto con il pettine in movimento.

### **1.9 Bambini**

### **AVVERTIMENTO!**

Non lasci mai la tosatrice incustodita e lavori con molta precauzione quando si trova nelle vicinanze di bambini o di persone che ignorano il pericolo.

È vietato fare azionare l'apparecchio dai bambini. I bambini non devono giocare con l'apparecchio.

### **CONSERVARE QUESTE ISTRUZIONI!**

## 2 In generale

Seguendo questa guida si garantisce un utilizzo sicuro ed efficace della tosatrice.

Per un uso sicuro e pulito della tosatrice è consigliabile seguire tutti i consigli di manutenzione e operazione descritti in questa guida.

Conservare le presenti istruzioni per l'uso per consultarle in un secondo tempo o per darle ai successivi proprietari.

### 2.1 Condizioni di garanzia

Le condizioni di garanzia sono incluse alle condizioni generali del produttore.

### 2.2 Servizio post vendita

Per consigli tecnici, rivolgersi al nostro servizio post vendita o ai nostri centri autorizzati alla rivendita.

I nostri collaboratori raccolgono costantemente informazioni ed esperienze ottenute dall'utilizzo delle tosatrici. Queste informazioni sono preziose per il miglioramento costante dei nostri prodotti.

### 2.3 Limite della responsabilità

Tutti gli avvisi e le comunicazioni esposti in questa guida sono stati redatti tenendo conto delle norme e delle regolamentazioni dello stato tecnico più recente, come pure delle nostre conoscenze e della nostra lunga esperienza.

Il produttore declina ogni responsabilità per danni dovuti a:

- mancato rispetto delle istruzioni per l'uso,
- impiego improprio dell'apparecchio,
- L'utilizzo da parte di persone non istruite al riguardo.
- Modifiche tecniche.
- impiego di parti di ricambio non originali.

Gli accessori forniti possono differenziare dalle indicazioni e dalle illustrazioni riportate in questo libretto nei casi di modelli fuori serie, di opzioni di comando supplementari o di modifiche tecniche più recenti.

### 2.4 Diritti d'autore

Questo documento è protetto da diritti d'autore. Qualsiasi riproduzione o ristampa, anche parziale, nonché la riproduzione delle illustrazioni, anche in forma modificata, può avvenire solo previa autorizzazione del produttore.

### 2.5 Simboli usati



#### **PERICOLO!**

**UN'AVVERTENZA CONTRASSEGNA DA QUESTO LIVELLO DI PERICOLO SEGNA UNA SITUAZIONE PERICOLOSA.**

Qualora la situazione di pericolo non venga arginata, essa può procurare danni o lesioni gravi o letali.

- ▶ Seguire le istruzioni qui indicate per evitare il pericolo.



#### **ATTENZIONE!**

**UN'AVVERTENZA CONTRASSEGNA DA QUESTO LIVELLO DI PERICOLO SEGNA UNA SITUAZIONE POTENZIALMENTE PERICOLOSA.**

Qualora la situazione di pericolo non venga arginata, essa può procurare lesioni.

- ▶ Seguire le istruzioni qui indicate per evitare il pericolo.



#### **AVVISO!**

**UN'AVVERTENZA CONTRASSEGNA DA QUESTO LIVELLO DI PERICOLO SEGNA UN POSSIBILE DANNO MATERIALE.**

Qualora la situazione di pericolo non venga arginata, può procurare danni materiali.

- ▶ Seguire le istruzioni qui indicate per evitare il pericolo.



#### **NOTA!**

Una nota contrassegna ulteriori informazioni volte a facilitare l'uso dell'apparecchio.

## 2.6 Uso conforme allo scopo previsto

L'apparecchio serve esclusivamente a tosare bovini ed equini. L'apparecchio è destinato all'utilizzo commerciale.

Qualsiasi altro utilizzo è da considerarsi non conforme.



### ATTENZIONE!

#### Pericolo dovuto ad uso non conforme!

In caso di uso non conforme e/o uso diverso, l'apparecchio può comportare dei rischi.

- ▶ Utilizzare l'apparecchio unicamente secondo l'uso conforme.
- ▶ Osservare le procedure descritte nelle presenti istruzioni per l'uso.

Reclami di qualsiasi genere in caso di danni derivanti da un uso non conforme non saranno accettati.

Il rischio è interamente a carico dell'utilizzatore.



### ATTENZIONE!

#### Pericolo dovuto a uso improprio!

In particolare evitare di usare l'apparecchio nei seguenti casi:

- ▶ Utilizzo della tosatrice su persone.
- ▶ La tosatura di altre specie animali, in particolare di animali pericolosi come ad esempio i felidi.

## 3 Dati tecnici

Con riserva di apportare modifiche e miglioramenti tecnici.

### 3.1 Tosatrice

Impugnatura	Ø 54 mm
Lunghezza	280 mm
Peso inclusa batteria	1,02 kg
Potenza del motore	Vedere la targhetta della potenza sull'apparecchio.
Numero di giri	Vedere la targhetta della potenza sull'apparecchio.
Emissioni acustiche	65 dB (A) (EN 60745-1:2009)
Incertezza K	3 dB (A)
Vibrazione $a_{hv}$	4,84 m/s <sup>2</sup> (EN ISO 5349-1:2001)

### 3.2 Postazione di ricarica e alimentatore

Tensione	Vedere la targhetta della potenza sull'alimentatore e sulla postazione di ricarica.
Max assorbimento di energia	Vedere la targhetta della potenza sull'alimentatore e sulla postazione di ricarica.
Frequenza	Vedere la targhetta della potenza sull'alimentatore e sulla postazione di ricarica.

### 3.3 Batteria

Tipo	Li-Ion
Tensione	10,8 V
Capacità	Vedere la targhetta della potenza sulla batteria

### 3.4 Condizioni operative

Intervallo di temperatura ambiente	0 - 40 °C
Umidità relativa massima	75 %

## 4 Struttura e funzione

### 4.1 Struttura

- 1 Lame di taglio
- 2 Testina di taglio
- 3 Apertura per la lubrificazione
- 4 Impostazione della pressione di tosatura
- 5 Parte del motore
- 6 Interruttore di accensione/spengimento
- 7 Chiusura batteria
- 8 Cordoncino



Fig. 1

Fig. 2

### 4.2 Descrizione delle funzioni



Fig. 3

La testina di taglio serve a tosare bovini ed equini. Le due lame di forma dentata sono utilizzate come utensile tagliente. La lama inferiore rivolta verso la pelle (2) è fissa ed è avvitata al corpo dell'apparecchio. La lama superiore (3) si muove in senso orizzontale rispetto alla lama inferiore. La lama superiore viene spostata con l'ausilio di una leva orientabile. La pressione di taglio tra le lame viene impostata tramite la testina regolabile (1).

## 5 Trasporto, imballaggio e conservazione

### 5.1 Accessori

- 1 tosatrice
- 1 paio di lame di taglio
- 1 postazione di ricarica
- 1 batteria di riserva (a seconda della dotazione)
- 1 alimentatore con spina
- 1 giravite speciale
- 1 flaconcino di olio lubrificante speciale
- 1 pennello di pulizia
- 1 valigetta per il trasporto e la conservazione
- 1 manuale di istruzioni

#### NOTA!



- Controllare che la fornitura sia completa e verificare eventuali danni. Segnalare immediatamente al proprio fornitore/rivenditore un'eventuale fornitura incompleta o danneggiata.



## 5.2 Imballaggio

Per l'imballaggio usiamo esclusivamente materiali ecologici.



Il riciclaggio dei materiali dell'imballaggio consente di risparmiare materie prime e riduce il volume dei rifiuti. Smaltire gli imballaggi non più necessari secondo le disposizioni locali vigenti.

## 5.3 Conservazione

**Conservare la tosatrice con gli accessori nelle seguenti condizioni:**

- ▶ Non conservare la tosatrice all'aperto.
- ▶ Riporre tosatrice e accessori asciutti e privi di polvere.
- ▶ Proteggerli dal sole.
- ▶ Evitare movimenti bruschi.
- ▶ Temperatura di conservazione: da 0 a 40 °C
- ▶ Controllare lo stato generale di tutti gli elementi in caso di conservazione prolungata (più di 3 mesi).
- ▶ Conservare nella custodia la tosatrice pulita fra gli interstizi interni, ben lubrificata e con il sistema di taglio privo di tensione (pericolo di corrosione).

## 6 Messa in funzione

### 6.1 Requisiti del luogo d'impiego

- ▶ Prestare attenzione alle condizioni d'uso (vedere capitolo Dati tecnici).
- ▶ Le prese della corrente all'esterno devono essere provviste di interruttore differenziale (FI).
- ▶ Nella postazione di lavoro deve essere presente un'illuminazione sufficiente.
- ▶ La presa di corrente deve essere facilmente accessibile, in modo da poter interrompere rapidamente il collegamento.
- ▶ L'accesso ai bambini alla postazione di lavoro non è ammesso.
- ▶ Il cavo d'allacciamento non deve essere teso né attorcigliato.
- ▶ Accertarsi che l'aerazione sia sufficiente.

### 6.2 Installazione del caricabatterie

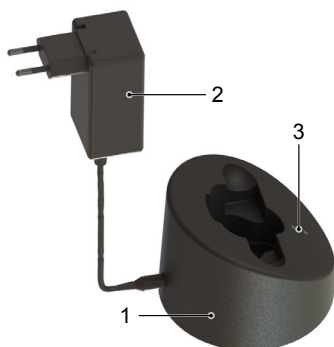

- ▶ La postazione di ricarica (1) deve essere posizionata su una base orizzontale solida, asciutta e pulita.
- ▶ Collegare l'alimentatore di rete a spina (2) alla postazione di ricarica.
- ▶ Collegare l'alimentatore a spina alla presa di corrente.
- ▶ La luce verde fissa del LED inferiore (3) segnala che l'alimentatore a spina è connesso correttamente alla presa e che la postazione è pronta a funzionare (vedere anche il capitolo 6.4).

Fig. 4

### 6.3 Ricarica delle batterie



Fig. 5

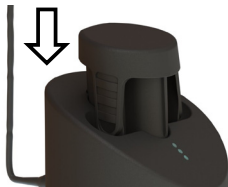

Fig. 6

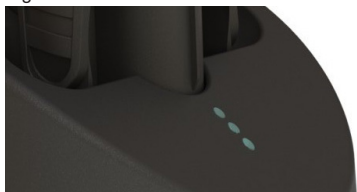

Fig. 7



Fig. 8

- ▶ Spingere il bloccaggio della batteria (1) su entrambi i lati ed estrarre la batteria.
- ▶ Controllare che sui contatti della batteria non ci siano corpi estranei o tracce di sporcizia.

- ▶ Inserire dall'alto la batteria nell'apposito alloggiamento della postazione di ricarica senza forzarla.

- ▶ La batteria viene ricaricata. La ricarica può essere monitorata grazie alla luce del LED che indica il livello di ricarica (vedere anche il capitolo 6.4). Una volta ricaricata la batteria, la postazione di ricarica passa in stato di "Ricarica di mantenimento".

- ▶ Inserire la batteria nella tosatrice, finché il bloccaggio (1) si inserisce su entrambi i lati.

### 6.4 Indicatore di carica della postazione di ricarica

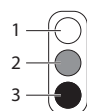

Nelle presenti istruzioni d'uso i LED sono rappresentati come segue:

- |   |                  |
|---|------------------|
| 1 | LED spento       |
| 2 | LED acceso rosso |
| 3 | LED acceso verde |

I LED indicano i quattro livelli di carica:

#### **Alimentatore a spina collegato**

La luce verde fissa del LED inferiore indica che l'alimentatore a spina è inserito correttamente nella presa di corrente. La postazione di ricarica riceve corrente ed è pronta all'uso.

## Normale ricarica

La luce verde indica che la batteria è in carica. Il processo di carica viene visualizzato in modi diversi:



Batteria scarica,  
0% di carica

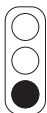

ca. 30% di carica



ca. 75% di carica



ca. 90% di carica



### Batteria completamente scarica

Se la batteria è completamente scarica, il LED inferiore si accende di colore verde. Il caricabatterie cerca di caricare la batteria. Se dopo poco non aumenta la tensione, l'indicatore segnala "Batteria difettosa". Altrimenti, si avvia la normale ricarica.

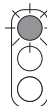

### Batteria difettosa

Se la batteria non si può più ricaricare o è difettosa, il LED posizionato più in alto si accende di colore rosso.

## 6.5 Regolazione della pressione di tosatura



Fig. 9

Regolare la pressione di tosatura prima di cominciare le operazioni come segue:

- ▶ Ruotare la testina regolabile nella direzione delle frecce fino ad avvertire una prima resistenza.
- ▶ Ruotare il pulsante di regolazione di un ulteriore quarto di giro in direzione della freccia.
- ▶ Dopo ogni nuova regolazione, verificare il rendimento di taglio sull'animale e solo successivamente avvitarlo ulteriormente.
- ▶ Se il risultato di tosatura è scarso, la pressione di tosatura può essere aumentata ruotando di un altro quarto di giro la manopola di regolazione nella direzione della freccia. Se non si ottiene il risultato desiderato, le lame di taglio devono essere sostituite o affilate.

### NOTA!



- ▶ Con una pressione di tosatura minima si possono accumulare peli tra le lame di taglio. Ciò comporta un risultato di tosatura insoddisfacente. Pulire in questo caso le lame di taglio come descritto al Paragrafo 6.10.

## 6.6 Accensione e spegnimento della tosatrice



Fig. 10

- ▶ Per accendere la tosatrice, portare l'interruttore di accensione/spegnimento in posizione I.
- ▶ Per spegnere la tosatrice, portare l'interruttore di accensione/spegnimento in posizione 0 (vedi fig. 9).

## 6.7 Utilizzo della tosatrice

- ▶ Avvicinarsi all'animale frontalmente.
- ▶ Legare l'animale da tosare e tranquillizzarlo.
- ▶ Accendere la tosatrice nel campo visivo dell'animale.
- ▶ Osservare il comportamento dell'animale durante la tosatura.
- ▶ Dopo la tosatura, spegnere la tosatrice.

## 6.8 Sostituzione delle lame di taglio



Fig. 11



Fig. 12

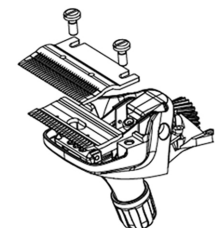

Fig. 13

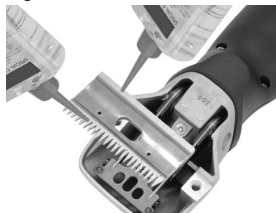

Fig. 14

- ▶ Disinserire la tosatrice spostando l'interruttore di accensione e spegnimento sulla posizione "0".
- ▶ Girare la testina regolabile nella direzione della freccia fino a che la resistenza si allenta.
- ▶ Posizionare la tosatrice su una superficie piana con le viti della piastra porta-pettine rivolte verso l'alto.

- ▶ Allentare le viti della piastra porta-pettine e rimuovere le lame di taglio.

### NOTA!



- ▶ Durante il montaggio delle lame di taglio, nuove o riaffilate, fare attenzione che si trovino nella posizione corretta l'una rispetto all'altra.

- ▶ Montare la nuova lama superiore in direzione della leva orientabile.
- ▶ Mettere alcune gocce di olio sulla superficie affilata della lama superiore.

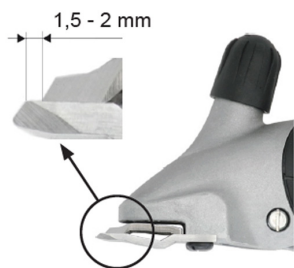

Fig. 15

- ▶ Montare la nuova lama inferiore. Allinearla in modo che la superficie affilata sporga di 1,5 - 2 mm rispetto alle punte della lama superiore.
- ▶ Fissare saldamente le viti alla piastra porta-pettine.

#### NOTA!



- ▶ Lavorare unicamente con lame ben affilate, sostituire quelle smussate o difettose e senza tutti i dentini. Un affilamento corretto dei lame di taglio della tosatrice è possibile unicamente se eseguito con macchine apposite da persone qualificate. In questo caso contattare il proprio servizio di assistenza.

## 6.9 Lubrificazione



Fig. 16

Per ottenere una buona tosatura e per prolungare la vita della tosatrice compresa la testina di taglio, è necessario uno strato di lubrificante tra lama superiore e quella inferiore. Anche tutte le altre parti mobili della testina di taglio devono essere oliate.

- ▶ Versare a gocce l'olio sulle lame di taglio e nell'apertura per la lubrificazione sulla testina di taglio.



#### AVVISO!

#### POSSIBILE DANNEGGIAMENTO DELLA TOSATRICE!

Un'oliatura insufficiente della testina di taglio causa il suo riscaldamento e riduce la durata di vita della tosatrice e delle lame di taglio.

- ▶ Lubrificare a sufficienza le lame durante le operazioni di tosatura, almeno ogni 15 minuti, per evitare che funzionino a secco.
- ▶ Utilizzare solo l'olio speciale fornito in dotazione oppure olio di paraffina con specifica ISO VG 15.

#### NOTA!



- ▶ L'olio fornito non è tossico e non provoca irritazioni alla pelle o alle mucose. Questo tipo di olio si decompone nel giro di 21 giorni per circa il 20 % (CEL-L-33-T-82).
- ▶ Lubrificare le lame prima, durante e dopo l'uso.
- ▶ Lubrificare le lame al più tardi quando lasciano strisce o quando procedono più lentamente.
- ▶ Lubrificare con alcune gocce d'olio la parte anteriore e laterale delle lame di taglio (vedere fig. 15)
- ▶ Sostituire immediatamente le lame danneggiate per evitare lesioni.

## 6.10 Pulizia



### AVVISO!

**PULIZIA NON CORRETTA.**

**PERICOLO DI DANNI ALLA TOSATRICE!**

- ▶ Pulire la tosatrice solo con un panno asciutto e con il pennello in dotazione.
- ▶ Non utilizzare assolutamente aria compressa.

### Custodia della tosatrice

- ▶ Pulire la custodia della tosatrice con un panno asciutto.

### Lame di taglio, testina di taglio e postazione di ricarica

- ▶ Staccare la postazione di ricarica dalla corrente.
- ▶ Pulire la lama di taglio, la testina di taglio e la postazione di ricarica col pennello in dotazione.
- ▶ Lubrificare la lama di taglio come descritto al Paragrafo 6.9.
- ▶ Rimuovere eventualmente i peli dal vano di carica.
- ▶ Se necessario, pulire i contatti con un panno asciutto.

## 7 Risoluzione dei problemi

### 7.1 Avvisi di sicurezza



**PERICOLO!**

**PERICOLO DI MORTE DOVUTO A CORRENTE ELETTRICA!**

Pericolo di morte in caso di contatto con cavi o componenti sotto tensione!

- ▶ Prima di iniziare un intervento per la risoluzione dei problemi, spegnere l'apparecchio.
- ▶ Solo il servizio clienti o personale specializzato istruito dal produttore possono eseguire riparazioni sugli apparecchi elettrici.

Durante il periodo di validità della garanzia l'apparecchio può essere aperto solo da personale autorizzato dal produttore. In caso contrario decade il diritto di garanzia.

### 7.2 Cause dei guasti e soluzione

Anomalia	Possibile causa	Risoluzione
Le lame superiori si muovono troppo poco.	Le molle a balestra sono spezzate.	Informare il servizio clienti.
	Il quadrato eccentrico e/o l'albero eccentrico sono consumati (lubrificazione insufficiente).	
La lama superiore non si muove	Ruota dentata difettosa.	Informare il servizio clienti.
Il pulsante di regolazione è bloccato.	La filettatura è sporca o arrugginita.	Informare il servizio clienti.
	La molla di pressione si è bloccata.	
Le molle a balestra hanno gioco nell'ancoraggio alla testina.	Le viti della piastra porta-pettini sono allentate.	Fissare saldamente le viti alla piastra porta-pettine.
La leva orientabile ha gioco rispetto alle molle a balestra.	Le molle a balestra e/o le viti a testa cilindrica sono consumate.	Informare il servizio clienti.

<b>Anomalia</b>	<b>Possibile causa</b>	<b>Risoluzione</b>
La leva orientabile si muove verso l'alto e il basso con fatica.	Manicotto di centraggio perso.	Informare il servizio clienti.
La tosatrice taglia male o non taglia del tutto	Le lame di taglio non sono più affilate	Informare il servizio clienti.
	Le lame non sono state affilate a regola d'arte	
	Le lame non sono lubrificate	Lubrificare le lame di taglio della tosatrice ogni 15 minuti.
	Pressione di taglio troppo bassa.	Aumentare la pressione di tosatura come descritto al Capitolo 6.5.
	Le molle a balestra sono spezzate.	Informare il servizio clienti.
	Il vello degli animali è troppo bagnato.	Tosare solo vello asciutto.
	Peli incastrati tra la lama superiore e la lama inferiore.	Smontare le lame di taglio, pulirle, lubrificarle e rimontarle regolando la pressione di taglio.
	La testina di taglio ha troppo gioco.	Informare il servizio clienti.
Il motore non si accende o si arresta subito.	Le lame di taglio non sono allineate correttamente.	Allineare correttamente le lame di taglio, vedere fig. 14.
	Pressione di taglio troppo alta.	Ridurre la pressione di taglio come descritto al Capitolo 6.5. Far affilare le lame.
	La batteria è scarica.	Caricare la batteria.
	I contatti sono sporchi.	Spegnere l'apparecchio e pulire i contatti.
	La batteria è difettosa.	Sostituire la batteria.
	Odore di bruciato dal carter del motore. Motore bruciato.	Informare il servizio clienti.
	La testina è bloccata.	Rimuovere il bloccaggio.
	Il motore e/o l'elettronica sono difettosi.	Informare il servizio clienti.
Il motore funziona molto lentamente.	Le lame di taglio non sono lubrificate a sufficienza.	Lubrificare la tosatrice.
	Pressione di taglio troppo alta.	Ridurre la pressione di taglio come descritto al Capitolo 6.5.
	Batteria quasi scarica.	Caricare la batteria.
	Il motore e/o l'elettronica sono difettosi.	Informare il servizio clienti.
La parte del motore si surriscalda.	Pressione di taglio troppo alta.	Ridurre la pressione di taglio come descritto al Capitolo 6.5.
	Motore difettoso.	Informare il servizio clienti.

Anomalia	Possibile causa	Risoluzione
Durata della ricarica della batteria troppo breve e/o lame surriscaldate.	Le lame non sono lubrificate a sufficienza	Lubrificare le lame.
	Sono state utilizzate batterie scariche, non completamente cariche o difettose.	Utilizzare unicamente batterie originali, intatte e completamente cariche.
Il LED inferiore della postazione di ricarica non è acceso di colore verde.	La postazione di ricarica non è collegata all'alimentazione di corrente.	Allacciare la postazione di ricarica all'alimentazione di corrente.
	Guasto dell'elettronica o dell'alimentatore.	Informare il servizio clienti.
Collegando la batteria scarica alla spina, non inizia a ricaricarsi normalmente.	I contatti della batteria e/o della postazione di ricarica sono sporchi.	Pulire i contatti.
	La batteria è difettosa.	Sostituire la batteria.
	Guasto elettronico.	Informare il servizio clienti.
Il LED inferiore è acceso di colore verde.	La batteria è completamente scarica, la postazione di ricarica tenta di aumentare la tensione della batteria.	Se è in grado di farlo, ha inizio la normale ricarica (non riporre mai batterie scariche).
		Se non è in grado di farlo, il LED superiore si accende di colore rosso (vedere la tabella seguente).
Il LED superiore è acceso di colore rosso.	La batteria è difettosa.	Sostituire la batteria.

## 8 Parti di ricambio

Vedere i disegni delle parti di ricambio alla fine delle presenti istruzioni per l'uso.



### ATTENZIONE!

**PARTI DI RICAMBIO ERRATI O DIFETTOSI POSSONO CAUSARE DANNI, DISFUNZIONI O GUASTI GRAVI E POTREBBERO COMPROMETTERE LA SICUREZZA DURANTE IL LAVORO.**

- ▶ Usare solo parti di ricambio originali del produttore. Ordinare le parti di ricambio unicamente dal rivenditore autorizzato o direttamente dal produttore.



### NOTA!

- ▶ Con l'uso di parti di ricambio non originali, decadono tutti i diritti di garanzia, servizio, indennizzo e responsabilità civile nei confronti del produttore o dei suoi incaricati, rivenditori e rappresentanti.

Durante il periodo di validità della garanzia l'apparecchio può essere aperto solo da personale autorizzato dal produttore. In caso contrario decade il diritto di garanzia.

No. pos.	Denominazione	Numero	No. pos.	Denominazione	Numero
1	Testina di taglio per bestiame completa, senza piastre portapettine	1	33	Guscio inferiore	1
2	Testina regolabile per bestiame	1	34	Supporto anteriore del motore	1



No. pos.	Denominazione	Numero	No. pos.	Denominazione	Numero
3	Vite distanziale	1	35	Supporto posteriore del motore	1
4	Mandrino testina regolabile	1	36	Batteria Li-Ion 10,8 V / 2,85 Ah	1
5	Vite PH M5x14	2	37	Tosatrice PCB	1
6	Custodia testina di taglio per bestiame	1	38	Contatto interruttore	1
7	Molla a pressione	1	39	Vite PH M2,6x6	2
8	Asta di pressione	1	40	Guscio alloggiamento superiore completo	1
9	Quadrato eccentrico	1	41	Cordoncino	1
10	Vite a testa cilindrica con stelo M3x6	2	45	Motore	1
11	Molla a balestra	2	50	Postazione di ricarica completa	1
12	Leva oscillante	1	51	Alloggiamento postazione di ricarica	1
13	Vite per piastra portapettine bestiame/equini	2	52	Vite PT Kombitorx KA30x16	15
14	Manicotto di centraggio completo	2	53	Piastra base per postazione di ricarica	1
15	Rosetta di sicurezza per albero 3.73	1	54	Conduttore di luce per postazione di ricarica	1
16	Rosetta di sicurezza per albero 6	1	55	PCB della postazione di ricarica	1
17	Albero eccentrico bestiame	1	60	Alimentatore	1
18	Cuscinetto eccentrico completo	1	61	Spina EU	opz.
19	Ruota dentata Z27 bestiame	1	62	Spina AU tipo 1 Spina AU-ARG tipo 2	opz.
27	Piedino in gomma	3	63	Spina GB	opz.
30	Guscio superiore	1	64	Spina US tipo 1 Spina US-JP tipo 2	opz.
31	Accumulatore	1	65	Spina KR	opz.
32	Blocco interruttore con contatto	1	66	Spina BR	opz.

## 9 Smaltimento



### AVVISO!

**Un errato smaltimento di sostanze pericolose nuoce severamente all'ambiente!**

- ▶ Rottami elettrici, sostanze lubrificanti e altro materiale ausiliario devono essere smaltiti come rifiuti speciali attraverso il conferimento ad operatori specializzati!



### NOTA!

- ▶ Consegnare le tosatrici a un centro di assistenza o al più vicino rivenditore di apparecchi elettronici.

# Índice

1	Seguridad.....	3
1.1	Personal .....	3
1.2	Símbolos e indicaciones de aviso .....	3
1.3	Uso previsto.....	4
1.4	Equipo de protección individual (EPI) .....	4
1.5	Alimentación eléctrica .....	5
1.6	Animales.....	6
1.7	Batería .....	6
1.8	Peines.....	7
1.9	Niños.....	7
2	Indicaciones generales .....	8
2.1	Condiciones de garantía .....	8
2.2	Servicio post-venta.....	8
2.3	Limitación de responsabilidad .....	8
2.4	Propiedad intelectual.....	8
2.5	Símbolos utilizados.....	8
2.6	Uso previsto.....	9
3	Datos técnicos.....	9
3.1	Esquiladora.....	9
3.2	Cargador y fuente de alimentación .....	9
3.3	Batería .....	9
3.4	Condiciones de servicio .....	9
4	Montaje y función.....	10
4.1	Estructura .....	10
4.2	Descripción del funcionamiento .....	10
5	Transporte, embalaje y almacenamiento .....	10
5.1	Volumen de entrega .....	10
5.2	Embalaje.....	11
5.3	Almacenamiento.....	11
6	Servicio .....	11
6.1	Requisitos del lugar de aplicación.....	11
6.2	Instalación del cargador .....	11
6.3	Cargar las baterías .....	12
6.4	Indicación del nivel de carga del cargador.....	12
6.5	Ajuste de la presión de corte.....	13
6.6	Encendido y apagado de la esquiladora .....	13
6.7	Uso de la esquiladora.....	14
6.8	Cambio de cuchillas .....	14
6.9	Lubricación .....	15
6.10	Limpieza .....	16
7	Solución de problemas .....	16
7.1	Advertencias de seguridad.....	16
7.2	Origen y solución de problemas.....	16
8	Piezas de recambio.....	18
9	Eliminación de residuos .....	19



## NOTAS IMPORTANTES SOBRE SEGURIDAD



### ¡NOTA!

Cuando utilice un aparato eléctrico, debe observar siempre las precauciones básicas que se describen a continuación:  
Lea todas las instrucciones antes de utilizar el aparato.

## 1 Seguridad

El incumplimiento de las indicaciones de manejo y la información de seguridad que se describe en este manual puede resultar en lesiones graves o daños en el dispositivo, personas y animales.

### 1.1 Personal

- El usuario debe haber tenido trato con los animales que va a esquilarse.
- A los niños les está prohibido manejar la esquiladora.

El servicio de la esquiladora sólo está permitido por personas que se puede confiar en que trabajen seriamente. Personas con una reacción influida por ejemplo por drogas, alcohol o medicamentos no están autorizadas a manejar la esquiladora.

### 1.2 Símbolos e indicaciones de aviso

En el manual de instrucciones se emplean diferentes símbolos. Estos indican posibles peligros o hacen referencia a informaciones técnicas, cuya no observancia origina daños personales y materiales o una explotación no económica.

#### Símbolo de peligro



#### ¡AVISO!

Indica una situación de posible peligro. que, si no se evita, puede causar lesiones graves o incluso mortales.



#### ¡PRECAUCIÓN!

Indica una situación de posible peligro. que, si no se evita, puede causar lesiones leves.

#### Símbolos informativos



#### ¡NOTA!

Indicación cuya inobservancia puede causar fallos de funcionamiento o daños.

### 1.3 Uso previsto

La esquiladora está prevista únicamente al uso conforme a las disposiciones e intenciones descritas en este manual.

El aparato está previsto exclusivamente para esquilarse bovinos y equinos.

El equipo está previsto para uso profesional.

También el respeto de todas las indicaciones en este manual forma parte del uso conforme a las determinaciones.

Queda prohibido cualquier otro uso.

El aparato solo debe usarse con la fuente de alimentación suministrada.



**¡AVISO!**

Particularmente el uso siguiente de la esquiladora está prohibido:

- Empleo de la esquiladora en personas.
- Esquilarse otras especies de animales, en particular de peligrosas tales como animales de rapiña y similares.

### 1.4 Equipo de protección individual (EPI)



**¡PRECAUCIÓN!**

**PELIGRO DE LESIONES POR EQUIPO DE PROTECCIÓN INSUFICIENTE O INADECUADO.**

Es necesario llevar el equipo de protección individual durante el trabajo, para minimizar los riesgos para la salud.

- ▶ Mientras trabaje, use siempre el equipo de protección individual necesario que corresponda a esa actividad.



Zapatos antideslizantes. Para protegerle de resbalar sobre un suelo resbaladero.



Gafas para la protección de los ojos contra objetos que pueden salir despedidos.



Ropa de protección ajustada y con baja resistencia al desgarro, con mangas angostas y sin partes salientes. Protege principalmente del riesgo de atrapamiento por piezas móviles.

No use anillos, cadenas ni otros adornos.



Guantes de trabajo para evitar lesiones.



La emisión de ruido durante el trabajo es generalmente de 65 dB(A). Le recomendamos que utilice siempre protección para los oídos mientras trabaja.

## 1.5 Alimentación eléctrica



### ¡PELIGRO!

Para reducir el riesgo de descarga eléctrica:

- ▶ No coja un aparato que se haya caído al agua. Retire de inmediato el enchufe de la toma de corriente.
- ▶ No lo use durante el baño o la ducha.
- ▶ No coloque ni guarde el aparato donde pueda caerse o ser arrastrado a una bañera o fregadero. No coloque el aparato en agua u otros líquidos, y no lo deje caer en ellos.
- ▶ Desenchufe siempre el aparato inmediatamente después de utilizarlo, excepto cuando lo cargue.
- ▶ Desenchufe el aparato de la red eléctrica antes de limpiarlo.



### ¡AVISO!

Para reducir el riesgo de quemaduras, incendios, descargas eléctricas o lesiones a las personas:

- ▶ El aparato no debe dejarse nunca sin vigilancia cuando está enchufado.
- ▶ Este aparato no está diseñado para ser utilizado por personas (incluidos niños) con capacidades físicas, sensoriales o mentales limitadas, o que carezcan de la experiencia y los conocimientos necesarios, a menos que estén supervisados por una persona responsable de su seguridad o hayan recibido indicaciones de esta persona sobre el funcionamiento del aparato. Vigile a los niños para que no jueguen con el aparato.
- ▶ Utilice el aparato únicamente para el fin descrito en estas instrucciones. No utilice ningún accesorio que no esté indicado por el fabricante.
- ▶ Nunca ponga en funcionamiento el aparato si el cable o el enchufe están dañados, si no funciona correctamente después de caerse o dañarse, o si se ha caído al agua. Lleve el aparato a un centro de servicio para su inspección y reparación.
- ▶ Mantenga el cable alejado de las superficies calientes.
- ▶ Mantenga las aberturas de ventilación libres de pelusa, pelo y similares.
- ▶ No deje caer ni introduzca nunca objetos en una abertura.
- ▶ No utilice el aparato al aire libre ni lo haga funcionar mientras se utilicen productos en aerosol (sprays).
- ▶ No utilice este aparato con un peine dañado o roto, ya que puede causar lesiones.
- ▶ Introduzca siempre el enchufe primero en el aparato y luego en la toma de corriente. Para desconectar, gire todos los controles a la posición de apagado (por ejemplo, "0") y luego saque el enchufe de la toma de corriente.
- ▶ Enchufe el cargador directamente en la toma de corriente, no utilice un cable de extensión.

- ▶ Retire el cargador de la toma de corriente antes de conectar o desconectar el aparato.



### **¡AVISO!**

Mantenga el aparato seco.

## **1.6 Animales**

El aparato está destinado únicamente a trabajos de esquilado.



### **¡AVISO!**

El ruido de la esquiladora puede inquietar a los animales. Una patada, un ataque o el peso del animal pueden producir graves heridas.

Por lo tanto:

- ▶ Únicamente personas disponiendo de experiencia en el tratamiento de los animales a esquilar son autorizadas a esquilar.
- ▶ Calme y sujete el animal suficientemente antes del esquilado.
- ▶ Proceda y trabaje con cuidado.
- ▶ Personas no autorizadas no tienen derecho acercarse al lugar de esquilado.
- ▶ No cargue el aparato ni lo coloque o lo deje en lugares donde:
  - esté expuesto a daños por un animal, o
  - esté expuesto a la intemperie.

## **1.7 Batería**



### **¡AVISO!**

#### **¡Riesgo de lesiones por manejo incorrecto de la batería!**

La batería recargable debe ser tratada con especial cuidado. Por lo tanto:

- ▶ Use únicamente una batería original.
- ▶ No arroje la batería al fuego ni la exponga a altas temperaturas. Existe un riesgo de explosión.
- ▶ Use únicamente una batería en buen estado.
- ▶ La batería y el cargador no deben exponerse en ningún momento a la luz directa del sol ni a la humedad.
- ▶ No cortocircuite jamás la batería. En caso de cortocircuito se genera un sobrecalentamiento producido por un flujo de corriente excesivo. La batería puede quemarse o sufrir otros daños.
- ▶ Nunca abra la batería. El líquido que sale debido al uso incorrecto, puede causar irritación de la piel. Evite el contacto con el líquido. En caso de contacto, lave el líquido con mucho agua. Si el líquido entra a los ojos, enjuágelos durante 10 minutos y visite un médico.
- ▶ Para cargar la batería, utilice únicamente el adaptador de red desmontable suministrado con este aparato.

▶ **No realizar ningún envío con la batería insertada**

Antes de enviar una máquina, retire la batería que se encuentra en ella. Las baterías solo pueden enviarse con el etiquetado prescrito de acuerdo con las reglamentaciones nacionales e internacionales. Se deben tener en cuenta las normas existentes que regulan el envío de baterías defectuosas.



**¡PRECAUCIÓN!**

**¡Reducción de la vida útil de la batería si se usa incorrectamente!**

El rendimiento de la batería puede reducirse si se usa incorrectamente. Por lo tanto:

- ▶ Use solamente el cargador original. Otros dispositivos de recarga pueden inutilizar la batería.
- ▶ Si la esquiladora no está utilizada para mucho tiempo, desconecte el cargador del corriente.
- ▶ Quite la batería y la esquiladora del cargador si el cargador no está conectado al tomacorriente.
- ▶ No meta jamás algún objeto en una de las aberturas del cargador o en el punto de recepción de la batería en la esquiladora.
- ▶ Si recarga una batería agotada se daña el cargador y éste se deberá reemplazar.

## **1.8 Peines**

La cuchilla puede calentarse después de un uso prolongado.



**¡AVISO!**

Un peine moviendo y puntas agudas pueden producir heridas a la piel. Por lo tanto:

- ▶ Proceda y trabaja con cuidado.
- ▶ Evite cada contacto con los peines moviéndose.

## **1.9 Niños**



**¡AVISO!**

Nunca deje la esquiladora sin vigilancia y trabaje con mucha precaución en caso que niños o personal que no pueden juzgar los riesgos estén a proximidad.

A los niños les está prohibido manejar la esquiladora. No permita que los niños jueguen con la esquiladora.



**GUARDE ESTAS INSTRUCCIONES EN UN LUGAR SEGURO.**

## 2 Indicaciones generales

Este manual le facilita un manejo seguro y eficaz con la esquiladora.

Condición previa para un trabajo seguro es el respeto de todas las indicaciones de seguridad y servicio en este manual.

Guarde constantemente este manual. En caso de que pase esta esquiladora y accesorios a terceros, entrégueles también este manual.

### 2.1 Condiciones de garantía

Las condiciones de garantía están incluidas en las condiciones generales del fabricante.

### 2.2 Servicio post-venta

Para informaciones técnicas diríjese a nuestro servicio post-venta o a nuestros centros de servicio autorizados.

Además, nuestros colaboradores se interesan constantemente por nuevas informaciones y experiencias resultando del empleo de nuestros productos. Estas informaciones son preciosas para la mejora de nuestros productos.

### 2.3 Limitación de responsabilidad

Todas las indicaciones y advertencias en este manual se compusieron teniendo cuenta de las normas y reglamentaciones, del último desarrollo técnico así como de nuestros conocimientos y experiencias durante muchos años.

El fabricante no asume ninguna responsabilidad por daños debido a:

- incumplimiento del manual de instrucciones.
- uso de la máquina para fines distintos de los previstos.
- Empleo de personal mal instruido.
- Modificaciones técnicas.
- utilización de repuestos no originales.

Los accesorios entregados pueden diferir de las indicaciones e ilustraciones debido a modelos especialmente diseñados, a opciones de pedido suplementarias o a las últimas modificaciones técnicas.

### 2.4 Propiedad intelectual

Este documento está protegido por derechos de propiedad intelectual. Toda reproducción, por ejemplo, cualquier reimpresión, incluso parcial, así como la reproducción de las ilustraciones, aunque estén modificadas, solo se permite con la autorización previa por escrito del fabricante.

### 2.5 Símbolos utilizados



**¡PELIGRO!**

**UNA ADVERTENCIA CON ESTE NIVEL DE RIESGO INDICA UNA SITUACIÓN PELIGROSA AMENAZANTE.**

Si la situación peligrosa no se evita, provocará la muerte o lesiones graves.

- ▶ Siga las instrucciones que figuran aquí para evitar este peligro.



**¡PRECAUCIÓN!**

**UNA ADVERTENCIA CON ESTE NIVEL DE RIESGO INDICA UNA POSIBLE SITUACIÓN PELIGROSA.**

Si la situación peligrosa no se evita, puede provocar lesiones.

- ▶ Siga las instrucciones que figuran aquí para evitar este peligro.



**ATENCIÓN**

**UNA ADVERTENCIA CON ESTE NIVEL DE RIESGO INDICA POSIBLES DAÑOS MATERIALES.**

Si la situación no se evita, puede provocar daños materiales.

- ▶ Siga las instrucciones que figuran aquí para evitar este peligro.



**¡NOTA!**

Una nota señala información adicional que facilita el manejo del aparato.



## 2.6 Uso previsto

El aparato está previsto exclusivamente para esquilador bovinos y equinos. El equipo está previsto para uso profesional.

Cualquier uso distinto o adicional se considera inadecuado.



### ¡PRECAUCIÓN!

#### **Peligro por uso no previsto.**

El aparato puede resultar peligroso si no se utiliza de acuerdo con el uso previsto o si se utiliza de forma inadecuada.

- ▶ Utilice el aparato exclusivamente conforme al uso previsto.
- ▶ Respete las instrucciones que se describen en este manual.

Una utilización no conforme al uso previsto excluye cualquier derecho a reclamación en caso de daños.

El usuario asumirá todo el riesgo en estos casos.



### ¡PRECAUCIÓN!

#### **Peligro por utilización inadecuada.**

En ningún momento utilice el aparato en las siguientes condiciones:

- ▶ Empleo de la esquiladora en personas.
- ▶ Esquilador otras especies de animales, en particular de peligrosas tales como animales de rapiña y similares.

## 3 Datos técnicos

Nos reservamos el derecho a introducir mejoras como resultado de adelantos técnicos.

### 3.1 Esquiladora

Asa	Ø 54 mm
Longitud	280 mm
Peso con batería	1,02 kg
Potencia del motor	Véase placa indicadora de potencia en la máquina.
Revoluciones	Véase placa indicadora de potencia en la máquina.
Emisión sonora	65 dB (A) (EN 60745-1:2009)
Incertidumbre K	3 dB (A)
Vibración $a_{hv}$	4,84 m/s <sup>2</sup> (EN ISO 5349-1:2001)

### 3.2 Cargador y fuente de alimentación

Tensión	Véase placa indicadora de potencia en la fuente de alimentación y en el cargador.
Consumo máximo	Véase placa indicadora de potencia en la fuente de alimentación y en el cargador.
Frecuencia	Véase placa indicadora de potencia en la fuente de alimentación y en el cargador.

### 3.3 Batería

Tipo	Li-Ion
Tensión	10,8 V
Capacidad	Véase la placa indicadora de potencia en la batería.

### 3.4 Condiciones de servicio

Rango de temperatura ambiente	0 - 40 °C
Humedad relativa máxima	75 %

## 4 Montaje y función

### 4.1 Estructura

- 1 Peines
- 2 Cabezal
- 3 Orificio de lubricación
- 4 Ajuste de la presión de corte
- 5 Sección del motor
- 6 Interruptor de encendido/apagado
- 7 Enclavamiento batería
- 8 Cordón



Fig. 1

### 4.2 Descripción del funcionamiento

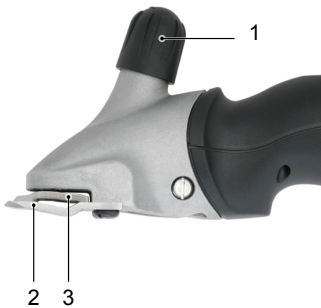

Fig. 2

La esquiladora está prevista para esquilar bovinos y equinos. Dos cuchillas con forma de peine se utilizan como herramienta cortante. La cuchilla inferior (2) más próxima a la piel es fija y está atornillada a la carcasa. La cuchilla superior (3) se mueve de un lado a otro contra ésta. La cuchilla superior se mueve por medio de la palanca de giro. La presión de corte entre las cuchillas se ajusta mediante el selector (1).

## 5 Transporte, embalaje y almacenamiento

### 5.1 Volumen de entrega

- 1 esquiladora
- 1 par de cuchillas
- 1 cargador
- 1 batería de reserva (depende del equipamiento)
- 1 fuente de alimentación con enchufe
- 1 destornillador especial
- 1 botella de lubricante especial
- 1 brocha para limpieza
- 1 estuche para transporte y almacenamiento
- 1 manual de instrucciones

#### NOTA:



- Verifique que los elementos suministrados estén completos y no presenten daños visibles. En caso de que el envío esté incompleto o dañado póngase en contacto inmediatamente con su proveedor/distribuidor.

## 5.2 Embalaje

Para el embalaje solo utilizamos material ecológico.



El reciclaje de los embalajes ahorra materias primas y reduce la producción de residuos. Elimine los materiales de embalaje que ya no necesite de acuerdo con las normas locales vigentes.

## 5.3 Almacenamiento

**Almacene la esquiladora y los accesorios teniendo en cuenta las siguientes condiciones:**

- ▶ No almacenar en espacios abiertos.
- ▶ Almacenar en un lugar seco y sin polvo.
- ▶ Proteger del sol.
- ▶ Evitar choques mecánicos.
- ▶ Temperatura de almacenamiento: 0 a 40 °C
- ▶ Controle el estado general de todos los elementos en caso de un almacenamiento por más de 3 meses.
- ▶ Limpie bien y lubrique la esquiladora entre las aplicaciones, y guárdela en su estuche con el sistema de corte sin tensión (peligro de corrosión).

## 6 Servicio

### 6.1 Requisitos del lugar de aplicación

- ▶ Tenga en cuenta las condiciones de funcionamiento (consulte el capítulo Datos técnicos).
- ▶ Las tomas de corriente ubicadas en el exterior deben estar equipadas con un dispositivo de ruptura por corriente de defecto (FI).
- ▶ El lugar de trabajo debe contar con iluminación suficiente.
- ▶ La toma de corriente debe ser de fácil acceso, de manera que se pueda desconectar con rapidez.
- ▶ Mantenga a los niños fuera del área de trabajo y guarde la esquiladora fuera del alcance de los niños.
- ▶ El cable de conexión del cargador no debe estar tenso ni doblado.
- ▶ Asegúrese de que la ventilación sea suficiente.

### 6.2 Instalación del cargador

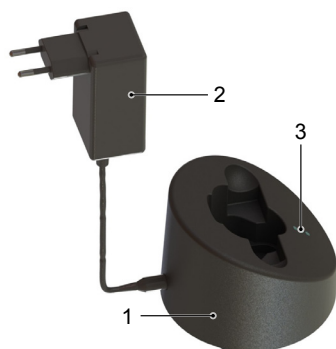

- ▶ Coloque el cargador (1) sobre una base firme, estable, seca y limpia.
- ▶ Conecte la fuente de alimentación (2) al cargador.
- ▶ Conecte la fuente de alimentación a la toma de red.
- ▶ La luz verde permanente del LED inferior (3) indica que la fuente de alimentación se ha conectado correctamente en la toma de red y que el cargador recibe corriente eléctrica. El cargador está listo para usar (véase también el Capítulo 6.4).

Fig. 3

### 6.3 Cargar las baterías



Fig. 4

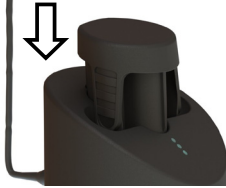

Fig. 5

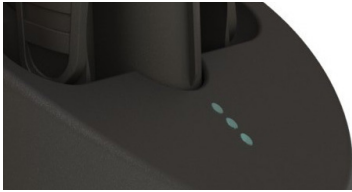

Fig. 6

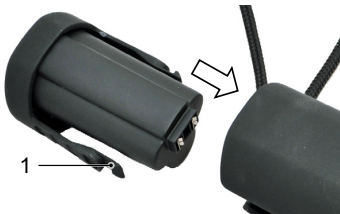

Fig. 7

- ▶ Presione el bloqueo de batería (1) en ambos lados y retire la batería.
- ▶ Compruebe que los contactos de la batería no estén sucios y que no tienen cuerpos extraños.

- ▶ Coloque la batería desde arriba sin ejercer fuerza en la cavidad del cargador prevista para tal fin.

- ▶ La batería se está cargando. El proceso de carga se muestra mediante una luz de funcionamiento del LED conforme a los estados de carga (véase también el Capítulo 6.4). Una vez que la batería se ha cargado, todos los LED cambiarán de color rojo a verde y el cargador cambiará a «carga de mantenimiento».

- ▶ Introduzca la batería cargada en la esquiladora hasta que el bloqueo de batería (1) haya encajado en ambos lados.

### 6.4 Indicación del nivel de carga del cargador

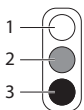

Los LED se muestran en este manual de instrucciones de la siguiente manera:

- |   |                    |
|---|--------------------|
| 1 | LED desconectado   |
| 2 | LED de color rojo  |
| 3 | LED de color verde |

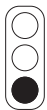

Los LED muestran cuatro estados de carga:

#### **Adaptador de alimentación conectado**

La luz verde permanente del LED inferior indica que la fuente de alimentación está conectada correctamente en la toma de corriente. El cargador recibe corriente eléctrica y está listo para usar.

## Carga normal

Si la batería está descargada, los tres LED se iluminan de color rojo. El proceso de carga se muestra de manera diferente:

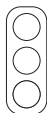

Batería descargada,  
0% carga de la batería

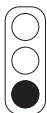

aprox. 30% carga  
de la batería



aprox. 75% carga  
de la batería



aprox. 90% carga  
de la batería

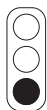

### Descarga total

En caso de batería totalmente descargada, parpadean los LED de color rojo y verde. El cargador intenta cargar la batería. Si la tensión no aumenta tras un tiempo, la indicación cambia a "Batería defectuosa". De lo contrario, comienza el proceso de carga normal.



### Batería defectuosa

Si la batería ya no puede cargarse o la batería está dañada, parpadea el LED rojo superior.

## 6.5 Ajuste de la presión de corte



Fig. 8

Para ajustar la presión de corte antes de comenzar la esquila:

- ▶ Gire el selector de presión en el sentido de la flecha hasta que note una resistencia.
- ▶ Gire la perilla del selector de presión 1/4 de vuelta más en el sentido de la flecha.
- ▶ Tras cada nuevo ajuste, compruebe la potencia de corte en el animal y, solo entonces, continúe cerrando.
- ▶ Si el resultado de la esquila no es satisfactorio, aumente la presión girando la perilla del selector 1/4 de vuelta más en el sentido de la flecha. Si aún no se logra el resultado esperado, las cuchillas se deberán sustituir o afilar.



### NOTA:

- ▶ Si la presión de corte es muy baja, se pueden acumular pelos entre las cuchillas. Esto reduce la calidad de la esquila. En ese caso, limpie las cuchillas como se describe en el Capítulo 6.10.

## 6.6 Encendido y apagado de la esquiladora



Fig. 9

- ▶ Para encender la esquiladora, deslice el interruptor de encendido/apagado hasta la posición **1**.
- ▶ Para apagar la esquiladora, deslice el interruptor de encendido/apagado hasta la posición **0** (véase Fig. 9).

## 6.7 Uso de la esquiladora

- ▶ Acérquese al animal por delante.
- ▶ Sujete al animal que va a esquilar y tranquilícelo.
- ▶ Encienda la esquiladora dentro del campo visual del animal.
- ▶ Observe el comportamiento del animal durante la esquila.
- ▶ Apague la esquiladora al terminar la esquila.

## 6.8 Cambio de cuchillas



Fig. 10

- ▶ Apague la esquiladora deslizando el interruptor hasta la posición «0».
- ▶ Gire el selector de presión en el sentido de la flecha hasta que no haya resistencia.
- ▶ Coloque la esquiladora sobre una superficie plana con los tornillos de la placa del peine hacia arriba.



Fig. 11

- ▶ Afloje los tornillos de la placa del peine y retire las cuchillas.

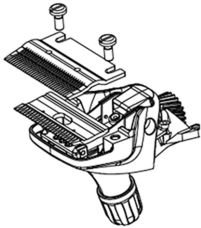

Fig. 12



### NOTA:

- ▶ Al volver a montar cuchillas nuevas o afiladas, preste atención a la posición correcta de las cuchillas una con respecto a la otra.

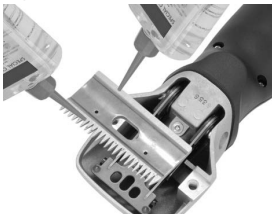

Fig. 13

- ▶ Coloque la nueva cuchilla superior en las guías de la palanca de giro.
- ▶ Lubrique la superficie afilada de la cuchilla superior con unas gotas de lubricante.

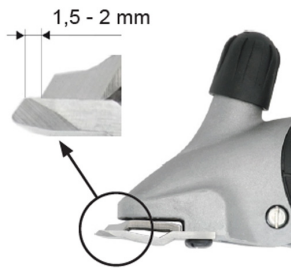

Fig. 14

- ▶ Monte la cuchilla inferior nueva. Oriéntela de manera que la superficie afilada de la cuchilla inferior sobresalga entre 1,5 y 2 mm de las puntas de la cuchilla superior.
- ▶ Apriete los tornillos de la placa del peine.

**NOTA:**



- ▶ Trabaje solamente con peines bien afilados, reemplace los peines desafilados o defectuosos que no tengan dientes. Un afilado correcto de los peines es solamente posible con máquinas especiales y por personal calificado. Contacte en ese caso su servicio de mantenimiento.

## 6.9 Lubricación



Fig. 15

Para obtener un buen resultado en la esquila y para aumentar la vida útil de la esquiladora, incluido el cabezal de corte, es necesario aplicar una capa fina de aceite entre la cuchilla superior y la inferior. También se deben lubricar todas las demás piezas móviles del cabezal de corte.

- ▶ Vierta unas gotas de aceite sobre las cuchillas y en el orificio de lubricación del cabezal de corte.



### ATENCIÓN

#### POSIBLES DAÑOS A LA ESQUILADORA

La lubricación insuficiente provoca el calentamiento del cabezal de corte y reduce la vida útil de la esquiladora y de las cuchillas.

- ▶ Al menos cada 15 minutos lubrique bien las cuchillas durante la esquila a través para que no funcionen en seco.
- ▶ Utilice solo el aceite especial suministrado o un aceite de parafina que cumpla con la especificación ISO VG 15.

**NOTA:**



- ▶ El aceite, que se incluye en el suministro, está clasificado como no tóxico y no produce irritación en la piel ni en las mucosas. Este aceite de parafina se degrada aprox. un 20 % después de 21 días (CEL-L-33-T-82).
- ▶ Lubrique las cuchillas antes, durante y después del uso.
- ▶ Lubrique las cuchillas a más tardar cuando dejen rayas o se pongan lentas.
- ▶ Coloque unas gotas de aceite delante y en los laterales de las cuchillas de corte (véase la Fig. 15).
- ▶ Sustituya inmediatamente las cuchillas dañadas, con el fin de evitar lesiones.

## 6.10 Limpieza



### ATENCIÓN

#### LIMPIEZA INADECUADA.

#### PELIGRO DE DAÑOS A LA ESQUILADORA

- ▶ Limpie la esquiladora solo con un paño seco y con el pincel suministrado.
- ▶ No utilice aire comprimido bajo ningún concepto.

#### Carcasa de la esquiladora

- ▶ Limpie la carcasa de la esquiladora con un paño seco.

#### Cuchilla, cabezal de corte y cargador

- ▶ Desenchufe el cargador de la alimentación de corriente.
- ▶ Limpie las cuchillas, el cabezal de corte y el cargador con el pincel suministrado.
- ▶ Lubrique las cuchillas como se describe en el Capítulo 6.9.
- ▶ Retire los pelos de la cavidad del cargador, en caso necesario.
- ▶ Limpie los contactos con un paño seco, si es necesario.

## 7 Solución de problemas

### 7.1 Advertencias de seguridad



#### PELIGRO

#### PELIGRO DE MUERTE POR DESCARGA ELÉCTRICA

En caso de contacto con los cables o componentes bajo tensión existe peligro de muerte.

- ▶ Desconecte la máquina antes de proceder a la solución de averías.
- ▶ Las reparaciones de los aparatos eléctricos solo pueden ser realizadas por parte del servicio de atención al cliente o de personal especializado entrenado por el fabricante.

Únicamente el personal autorizado por el fabricante puede abrir el aparato durante el período de garantía, de lo contrario se anulará la garantía.

### 7.2 Origen y solución de problemas

Avería	Causa	Eliminación
Las cuchillas superiores se mueven poco.	Los muelles de lámina están rotos.	Informe al servicio de atención al cliente.
	El bloque excéntrico y/o el eje excéntrico están desgastados (lubricación insuficiente).	
La cuchilla superior no se mueve	Rueda dentada defectuosa.	Informe al servicio de atención al cliente.
La perilla del selector de presión está atascada.	La rosca está sucia u oxidada.	Informe al servicio de atención al cliente.
	El muelle de presión se atascó.	
Los muelles de lámina tienen juego en el anclaje del cabezal.	Los tornillos de la placa del peine están flojos.	Apriete los tornillos de la placa del peine.
La palanca de giro tiene juego con el muelle de lámina.	Los resortes de lámina y/o los tornillos cilíndricos están desgastados.	Informe al servicio de atención al cliente.



<b>Avería</b>	<b>Causa</b>	<b>Eliminación</b>
La palanca de giro se mueve con dificultad hacia arriba y hacia abajo.	Casquillo de centrado perdido.	Informe al servicio de atención al cliente.
La esquiladora corta mal o nada	Peines desafilados	Informe al servicio de atención al cliente.
	Los peines no se han afilado según las especificaciones	
	Los peines no están lubricados	Lubrique las cuchillas cada 15 minutos.
	Presión de corte insuficiente.	Eleve la presión de corte como se describe en el Capítulo 6.5.
	Los muelles de lámina están rotos.	Informe al servicio de atención al cliente.
	El pelo del animal está mojado.	Solo se debe esquilarse con el pelo seco.
	Se han atascado pelos entre los peines superior e inferior.	Desmonte las cuchillas, límpielas, lubríquelas y vuélvalas a montar, luego ajuste la presión de corte.
	El cabezal de corte tiene demasiado juego.	Informe al servicio de atención al cliente.
	Las cuchillas no están alineadas correctamente.	Alinee correctamente las cuchillas, consulte la Fig. 14.
El motor no arranca o se detiene inmediatamente.	Presión de corte excesiva.	Reduzca la presión de corte como se describe en el Capítulo 6.5. Haga afilar las cuchillas.
	La batería está descargada.	Cargue la batería.
	Contactos sucios.	Apague la esquiladora y limpie los contactos de la esquiladora y de la batería.
	Batería defectuosa.	Reemplace la batería.
	De la carcasa de motor sale un olor a quemado, motor quemado.	Informe al servicio de atención al cliente.
	Cabezal de la esquiladora bloqueado.	Solucionar el bloqueo.
	Avería del motor y/o del sistema electrónico.	Informe al servicio de atención al cliente.
Motor marcha muy lentamente.	Los peines no están lubricados suficientemente.	Lubrique las cuchillas.
	Presión de corte excesiva.	Reduzca la presión de corte como se describe en el Capítulo 6.5.
	La batería está casi descargada.	Cargue la batería.
	Avería del motor y/o del sistema electrónico.	Informe al servicio de atención al cliente.
La sección del motor se calienta.	Presión de corte excesiva.	Reduzca la presión de corte como se describe en el Capítulo 6.5.
	El motor está averiado.	Informe al servicio de atención al cliente.

Avería	Causa	Eliminación
La duración de una carga de batería es demasiado corta y/o se calientan los peines.	Los peines no están lubricados suficientemente	Lubrique los peines.
	Batería descargada o vacía.	Use sólo baterías originales intactas, completamente cargadas.
El LED inferior del cargador no se ilumina.	El cargador no está conectado a la alimentación de corriente.	Conecte el cargador a la alimentación de corriente.
	Avería del sistema electrónico o de la fuente de alimentación.	Informe al servicio de atención al cliente.
Cuando se inserta una batería descargada, no empieza el proceso de carga normal.	Los contactos de la batería y/o del cargador están sucios.	Limpie los contactos.
	Batería defectuosa.	Reemplace la batería.
	La batería está defectuosa.	Informe al servicio de atención al cliente.
El LED en la parte más baja se ilumina de color verde.	La batería está totalmente descargada, el cargador intenta restablecer la tensión de la batería.	Si lo consigue, empieza el proceso de carga normal. (no almacene nunca baterías descargadas).
		Si no lo consigue, el LED inferior se ilumina de color rojo (véase el punto siguiente de la tabla).
El LED superior se ilumina de color rojo.	Batería defectuosa.	Reemplace la batería.

## 8 Piezas de recambio

Consulte el gráfico de repuestos al final de este manual de instrucciones.



### ¡PRECAUCIÓN!

**LAS PIEZAS DE RECAMBIO INCORRECTAS O DEFECTUOSAS PUEDEN CAUSAR DAÑOS, UN MAL FUNCIONAMIENTO O UNA AVERÍA SERÍA, ASÍ COMO PUEDEN AFECTAR LA SEGURIDAD.**

- Utilice solamente repuestos originales del fabricante. Compre los repuestos a través de un distribuidor oficial o directamente al fabricante.

### NOTA:



- Si se utilizan repuestos no autorizados se pierden los derechos de garantía, servicio, reclamaciones por daños y perjuicios y de responsabilidad civil contra los fabricantes o sus agentes, distribuidores y representantes.

Únicamente el personal autorizado por el fabricante puede abrir el aparato durante el período de garantía, de lo contrario se anulará la garantía.

Pos. no.	Nombre	Cantidad	Pos. no.	Nombre	Cantidad
1	Cabezal esquiladora para ganado completo, sin placas del peine	1	33	Caja inferior	1
2	Tornillo de ajuste para ganado	1	34	Soporte de motor delante	1
3	Tornillo de distancia	1	35	Soporte de motor atrás	1
4	Husillo de regulación	1	36	Batería de iones de litio 10,8 V / 2,85 Ah	1
5	Tornillo PH M5x14	2	37	Esquiladora PCB	1

Pos. no.	Nombre	Cantidad	Pos. no.	Nombre	Cantidad
6	Cabezal esquiladora para ganado	1	38	Contacto de interruptor	1
7	Muelle de presión	1	39	Tornillo PH M2,6x6	2
8	Estribo de presión	1	40	Carcasa superior completa	1
9	Cuadrado del excéntrico	1	41	Cordel	1
10	Tornillo cilíndrico con espiga M3x6	2	45	Motor completo	1
11	Muelle de lámina	2	50	Cargador completo	1
12	Palanca giratoria	1	51	Carcasa del cargador	1
13	tornillos de la placa del peine bovinos/equinos	2	52	Tornillo PT Kombitorx KA30x16	15
14	Casquillo de centrado completo	2	53	Placa de base para cargador	1
15	Arandela de seguridad para eje de tamaño 3.73	1	54	Conductor de luz para cargador	1
16	Arandela de seguridad para eje de tamaño 6	1	55	Cargador PCB	1
17	Árbol del excéntrico ganado	1	60	Fuente de alimentación	1
18	Cojinete del excéntrico completo	1	61	Enchufe EU	opc.
19	Rueda dentada Z27 ganado	1	62	Enchufe AU tipo 1 Enchufe AU-ARG tipo 2	opc.
27	Zócalo de caucho	3	63	Enchufe GB	opc.
30	Caja superior	1	64	Enchufe US tipo 1 Enchufe US-JP tipo 2	opc.
31	Interruptor	1	65	Enchufe KR	opc.
32	Fijación del interruptor con contacto	1	66	Enchufe BR	opc.

## 9 Eliminación de residuos



### ATENCIÓN

#### Daño ambiental en caso de eliminación incorrecta

- ▶ Los residuos de aparatos eléctricos, lubricantes y otros materiales auxiliares están sujetos a las normas de tratamiento de desechos peligrosos y solo podrán ser eliminados a través de establecimientos especializados autorizados.



### NOTA:

- ▶ Entregue la esquiladora en un centro de servicio o en un taller cercano de productos eléctricos para su eliminación.

# Inhoud

1	Veiligheid.....	3
1.1	Personeel .....	3
1.2	Symbolen en waarschuwingen .....	3
1.3	Gebruik conform de voorschriften.....	3
1.4	Persoonlijke beschermingsmiddelen (PBM) .....	4
1.5	Voedingsspanning .....	4
1.6	Dieren .....	6
1.7	Accu.....	6
1.8	Scheermessen .....	7
1.9	Kinderen .....	7
2	Algemeen .....	8
2.1	Garantievoorwaarden.....	8
2.2	Klantenservice.....	8
2.3	Beperking van aansprakelijkheid .....	8
2.4	Auteursrecht .....	8
2.5	Gebruikte symbolen .....	8
2.6	Gebruik conform de voorschriften.....	9
3	Technische gegevens.....	9
3.1	Scheermachine .....	9
3.2	Laadstation en adapter.....	9
3.3	Accu.....	9
3.4	Gebruiksvoorwaarden .....	9
4	Assemblage en werking.....	10
4.1	Constructie .....	10
4.2	Omschrijving van de werking .....	10
5	Transport, verpakking en opslag.....	10
5.1	Omvang van levering.....	10
5.2	Verpakking.....	11
5.3	Opslag .....	11
6	Bediening .....	11
6.1	Eisen aan de gebruiksomgeving .....	11
6.2	Installatie laadstation .....	11
6.3	Accu's opladen .....	12
6.4	Laadindicator laadstation .....	12
6.5	Instellen van de scheerdruk .....	13
6.6	In- en uitschakelen van de scheermachine.....	13
6.7	Gebruik van de scheermachine .....	14
6.8	Verwisselen van de scheermessen.....	14
6.9	Smering .....	15
6.10	Reiniging.....	16
7	Verhelpen van storingen .....	16
7.1	Veiligheidsvoorschriften .....	16
7.2	Lokaliseren en verhelpen van storingen .....	16
8	Reserveonderdelen.....	18
9	Verwijdering .....	19



## **BELANGRIJKE VEILIGHEIDSVOORSCHRIFTEN**



### **AANWIJZING!**

Wanneer u een elektrisch apparaat gebruikt, moet u altijd de hieronder beschreven basisvoorzorgsmaatregelen in acht nemen:  
Lees alle instructies alvorens u het apparaat in gebruik neemt.

## **1 Veiligheid**

Het niet opvolgen van de instructies en veiligheidsvoorschriften in deze handleiding kan leiden tot ernstig letsel of schade aan het apparaat, personen en dieren.

### **1.1 Personeel**

- De gebruiker heeft ervaring in het omgaan met te scheren dieren.
- Het bedienen van het apparaat door kinderen is verboden.

De bediening van de scheermachine is uitsluitend personen toegestaan van wie men verwachten kan, dat zij serieus werken. Personen met een beïnvloede reactie, door bijvoorbeeld drugs, alcohol of geneesmiddelen, mogen de machine niet bedienen.

### **1.2 Symbolen en waarschuwingen**

In de bedieningshandleiding worden verschillende symbolen gebruikt. Deze wijzen op eventuele gevaren of signaliseren technische informatie die, als ze niet in acht worden genomen, tot personen- en materiële schade of oneconomisch werken leiden.

#### **Gevaarsymbolen**



#### **WAARSCHUWING!**

Duidt een eventueel gevaarlijke situatie aan. Als deze niet wordt gemeden, kan zeer ernstig letsel en zelfs de dood het gevolg zijn.



#### **VOORZICHTIG!**

Duidt een eventueel gevaarlijke situatie aan. Als deze niet wordt gemeden, kunnen lichte of geringe verwondingen het gevolg zijn.

#### **Informatiesymbolen**



#### **AANWIJZING!**

Aanwijzingen die - indien ze niet worden opgevolgd - kunnen leiden tot technische storingen of schade.

### **1.3 Gebruik conform de voorschriften**

De scheermachine is uitsluitend bestemd voor het gebruik volgens de hier beschreven bestemmingen en voornemens.

Het apparaat dient enkel voor het scheren van runderen en paarden. Het apparaat is bedoeld voor commercieel gebruik.

Voor het beoogde gebruik moeten alle aanwijzingen in deze bedieningshandleiding worden opgevolgd.

Elk ander gebruik is verboden.

Het apparaat mag alleen met de meegeleverde voeding worden gebruikt.

### **WAARSCHUWING!**

Het volgend gebruik van de scheermachine geldt als misbruik:

- Gebruik van de machine bij mensen.
- Het scheren van andere diersoorten, met name gevaarlijke dieren zoals roofdieren en dergelijke.

## 1.4 Persoonlijke beschermingsmiddelen (PBM)

### **VOORZICHTIG!**

#### **RISICO OP LETSEL BIJ VERKEERDE OF ONTBREKENDE BESCHERMINGSMIDDELEN!**

Tijdens werkzaamheden is het dragen van persoonlijke beschermingsmiddelen noodzakelijk om de gevaren voor de gezondheid te minimaliseren.

- ▶ Draag tijdens het werk altijd de beschermingsmiddelen die op het betreffende moment noodzakelijk zijn.



Antislip schoenen om uitglijden op gladde oppervlakken te voorkomen.



Veiligheidsbril ter bescherming van de ogen tegen rondvliegende delen.



Nauwsluitende beschermende werkkleding met geringe scheurvastheid, met nauwsluitende mouwen en zonder uitstekende delen. De kleding dient vooral ter bescherming tegen het verstrikt raken in bewegende onderdelen van de machine.

Draag geen ringen, kettingen of andere sieraden.



Werkhandschoenen ter bescherming tegen letsel.



Het geluidsniveau tijdens de werkzaamheden bedraagt normaal 65 dB(A). Wij raden u aan om tijdens de werkzaamheden altijd gehoorbescherming te dragen.

## 1.5 Voedingsspanning

### **GEVAAR!**

Om het risico op elektrische schok de verminderen:

- ▶ Grijp niet naar een apparaat dat in het water is gevallen. Trek onmiddellijk de stekker uit het stopcontact.
- ▶ Het apparaat niet gebruiken in bad of onder de douche.

- ▶ Plaats of leg het apparaat niet zodanig neer, dat het in een wasbak of badkuip kan vallen of worden gesleept. Plaats het apparaat niet in water of andere vloeistoffen en laat het daar ook niet in vallen.
- ▶ Trek bij het opladen, maar ook meteen na gebruik, de stekker uit het stopcontact.
- ▶ Trek voor het schoonmaken van het apparaat, de stekker uit.



### **WAARSCHUWING!**

Om het risico van brandwonden, brand, elektrische schokken of verwondingen van personen te verminderen:

- ▶ Een toestel mag nooit onbeheerd worden achtergelaten wanneer het is aangesloten op het stopcontact.
- ▶ Dit apparaat is niet bedoeld voor gebruik door personen (inclusief kinderen) met verminderde lichamelijke, zintuiglijke of geestelijke vermogens, of met gebrek aan ervaring en kennis, tenzij zij onder toezicht staan of instructies hebben gekregen betreffende het gebruik van het apparaat van een persoon die verantwoordelijk is voor hun veiligheid. Door middel van toezicht moet worden voorkomen dat kinderen met het apparaat spelen.
- ▶ Gebruik het apparaat alleen voor het in deze gebruiksaanwijzing beschreven doel. Gebruik geen hulpstukken die niet door de fabrikant zijn gespecificeerd.
- ▶ Gebruik dit apparaat nooit als de kabel of de stekker beschadigd is, als het niet goed werkt nadat het is gevallen of beschadigd, of als het in het water is gevallen. Breng het toestel naar een servicecentrum voor inspectie en reparatie.
- ▶ Houd de kabels uit de buurt van warme oppervlakken.
- ▶ Houd de ventilatieopeningen vrij van pluizen, haren en soortgelijke materie.
- ▶ Laat nooit voorwerpen in een opening vallen of steek er nooit voorwerpen in.
- ▶ Gebruik het apparaat niet buitenshuis en gebruik het niet als er spuitbussen (sprays) worden gebruikt.
- ▶ Gebruik dit apparaat niet met een beschadigde of gebroken kam, aangezien dit letsel kan veroorzaken.
- ▶ Steek de stekker altijd eerst in het apparaat en vervolgens in het stopcontact. Om de stekker uit het stopcontact te halen, zet u alle bedieningsorganen in de uit-stand (bijv. "0") en trekt u vervolgens de stekker uit het stopcontact.
- ▶ Steek de stekker van de oplader rechtstreeks in het stopcontact, gebruik geen verlengsnoer.

- ▶ Haal de stekker van de oplader uit het stopcontact voordat u het apparaat in of uit het stopcontact steekt.



### **WAARSCHUWING!**

Houd het apparaat droog.

## **1.6 Dieren**

Het apparaat is alleen bestemd voor scheren.



### **WAARSCHUWING!**

Het geluid van de scheermachine kan dieren onrustig maken. Een trap, een aanval of het gewicht van het dier kunnen ernstige verwondingen veroorzaken. Daarom:

- ▶ Bij het werken met de dieren zijn alleen personen toegestaan die ervaring hebben met het hanteren van dieren die moeten worden geschoren.
- ▶ Bind het dier goed vast en stel het dier voor het scheren voldoende gerust.
- ▶ Gaa voorzichtig te werk.
- ▶ Dieren dienen alleen geschoren te worden als onbevoegden geen toegang tot de scheerplaats hebben
- ▶ Laad het toestel niet op, plaats het niet en laat het niet achter op plaatsen waar het worden:
  - beschadigd door een dier of
  - blootgesteld aan weersinvloeden

## **1.7 Accu**



### **WAARSCHUWING!**

**Risico van verwonding in geval van een incorrecte behandeling van de batterij!**

De oplaadbare accu's moeten voorzichtig behandeld worden. Daarom:

- ▶ Gebruik alleen een originele batterij.
- ▶ Werp de batterij niet in het vuur en stel deze niet bloot aan hoge temperaturen. Er bestaat een risico van explosie.
- ▶ Gebruik alleen een intacte batterij.
- ▶ Stel de batterij en de oplader niet bloot aan direct zonlicht of aan vocht.
- ▶ De batterij nooit kortsluiten. Bij oververhitting door kortsluiting kan de accu doorbranden.
- ▶ Open nooit de batterij. De vloeistof, die bij een verkeerd gebruik kan weglekken, kan huidirritaties veroorzaken. Vermijd contact met vloeistoffen. In geval van contact, was de vloeistof met veel water af. Als de vloeistof de ogen ingaat, spoel uit gedurende 10 minuten en consulteer een arts.
- ▶ Gebruik alleen de afneembare netadapter die bij dit toestel is geleverd om de batterij op te laden.



### ▶ **Geen verzending met geplaatste batterij**

Verwijder de batterij uit de machine voordat u de machine verzendt. Batterijen mogen alleen worden verzonden met de voorgeschreven etikettering, in overeenstemming met de nationale en internationale voorschriften. Het is verplicht te voldoen aan de voorschriften voor het verzenden van defecte batterijen.



### **VOORZICHTIG!**

#### **Kortere levensduur van de batterij bij incorrecte behandeling!**

Incorrecte behandeling van de batterij kan de levensduur verkorten. Daarom:

- ▶ Gebruik alleen de originele oplader. Andere opladers kunnen de accu beschadigen.
- ▶ Schakel de oplader uit van de stroomvoorziening als de scheermachine lang niet gebruikt wordt.
- ▶ Neem de batterij en de scheermachine uit de oplader, als de oplader niet op het stopcontact is aangesloten.
- ▶ Steek nooit een voorwerp in een opening van de oplader of in een contactpunt van de batterij of de scheermachine.
- ▶ Een batterij die niet meer opgeladen kan worden, beschadigt de oplader en moet vervangen worden.

### **1.8 Scheermessen**

Na langer gebruik kunnen de messen heet worden.



### **WAARSCHUWING!**

Vermijd ieder contact met de bewegende scheermessen. Een bewegend mes en scherpe einden kunnen zware verwondingen aan de huid veroorzaken. Daarom:

- ▶ Gaa voorzichtig te werk.
- ▶ Vermijd elk contact met het bewegende mes.

### **1.9 Kinderen**



### **WAARSCHUWING!**

Laat de scheermachine nooit zonder opzicht en werk met veel voorzorg als kinderen of personen die de risico's niet kunnen beoordelen nabij zijn.

Het bedienen van het apparaat door kinderen is verboden. Kinderen mogen niet met het apparaat spelen.



### **BEWAAR DEZE INSTRUCTIES GOED!**

## 2 Algemeen

Deze handleiding vergemakkelijkt een veilig en efficiënt gebruik van de machine.

De basisvoorwaarde voor veilig werken is naleving van alle veiligheidsvoorschriften en instructies in deze handleiding.

Bewaar dit handboek permanent. Als u het apparaat doorgeeft aan derden, dient u deze handleiding ook bij te sluiten.

### 2.1 Garantievoorwaarden

De garantievoorwaarden zijn opgenomen in de algemene voorwaarden van de fabrikant.

### 2.2 Klantenservice

Neem voor technische informatie contact op met onze klantenservice en geautoriseerde servicecentra.

Bovendien zijn onze medewerkers altijd geïnteresseerd in nieuwe informatie en ervaringen resulterend uit het gebruik van onze producten. Deze informatie is waardevol voor de verbetering van onze producten.

### 2.3 Beperking van aansprakelijkheid

Alle aanwijzingen en adviezen van deze handleiding werden samengesteld rekening houdend met de normen en reglementeringen, de ontwikkelingen van de techniek alsmede onze kennis en experimenten gedurende lange jaren.

De producent aanvaardt geen enkele verantwoordelijkheid voor schade door:

- Het niet in acht nemen van de handleiding.
- Incorrect gebruik van de machine.
- Slecht geïnstrueerd personeel.
- Technische veranderingen.
- Gebruik van niet-originele reserveonderdelen.

De werkelijke leveringsomvang kan bij speciale uitvoeringen, gebruikmaking van extra bestelopties of vanwege de laatste technische aanpassingen verschillen van de uitleg en afbeeldingen die hier worden beschreven.

### 2.4 Auteursrecht

Op dit document rust auteursrecht. Het verveelvoudigen en/of openbaar maken van (een deel van) deze publicatie, evenals het weergeven van afbeeldingen, ook in gewijzigde vorm, is uitsluitend toegestaan met uitdrukkelijke schriftelijke toestemming van de producent.

### 2.5 Gebruikte symbolen



#### **GEVAAR!**

**EEN WAARSCHUWING VOOR GEVAREN OP DIT RISICONIVEAU WIJST OP EEN DREIGENDE GEVAARLIJKE SITUATIE.**

Als de gevaarlijke situatie niet wordt vermeden, leidt deze tot de dood of ernstig letsel.

- ▶ Volg ter vermindering van het gevaar de hieronder vermelde aanwijzingen op.



#### **VOORZICHTIG!**

**EEN WAARSCHUWING VOOR GEVAREN OP DIT RISICONIVEAU WIJST OP EEN POTENTIEEL GEVAARLIJKE SITUATIE.**

Als de gevaarlijke situatie niet wordt vermeden, kan dit letsel tot gevolg hebben.

- ▶ Volg ter vermindering van het gevaar de hieronder vermelde aanwijzingen op.



#### **KENNISGEVING!**

**EEN WAARSCHUWING VOOR GEVAREN OP DIT RISICONIVEAU WIJST OP POTENTIËLE MATERIËLE SCHADE.**

Als de situatie niet wordt vermeden, kan deze leiden tot materiële schade.

- ▶ Volg ter vermindering van het gevaar de hieronder vermelde aanwijzingen op.



#### **AANWIJZING!**

Een aanwijzing wijst op extra informatie die het bedienen van het apparaat vergemakkelijkt.

## 2.6 Gebruik conform de voorschriften

Het apparaat dient enkel voor het scheren van runderen en paarden. Het apparaat is bedoeld voor commercieel gebruik.

Elk ander of breder gebruik wordt beschouwd als incorrect gebruik.



### VOORZICHTIG!

#### Gevaar door incorrect gebruik!

Bij incorrect en/of andersoortig gebruik kan het apparaat gevaren opleveren.

- ▶ Gebruik het apparaat uitsluitend volgens de voorschriften.
- ▶ Houdt u zich aan de handelwijzen, zoals die in de handleiding beschreven staan.

Er kan geen enkele aanspraak op schadevergoeding worden gemaakt, voor schade die door incorrect gebruik is ontstaan.

Het risico draagt alleen de gebruiker.



### VOORZICHTIG!

#### Gevaar door verkeerd gebruik!

Gebruik het apparaat in geen geval voor:

- ▶ Gebruik van de machine bij mensen.
- ▶ Het scheren van andere diersoorten, met name gevaarlijke dieren zoals roofdieren en dergelijke.

## 3 Technische gegevens

Veranderingen en verbeteringen door technische vooruitgang voorbehouden.

### 3.1 Scheermachine

Greep	Ø 54 mm
Lengte	280 mm
Gewicht met accu	1,02 kg
Motorvermogen	zie vermogensplaatje op de machine
Toerental	zie vermogensplaatje op de machine
Geluidsemisatie	65 dB (A) (EN 60745-1:2009)
Onveiligheid K	3 dB (A)
Trilling $a_{nv}$	4,84 m/s <sup>2</sup> (EN ISO 5349-1:2001)

### 3.2 Laadstation en adapter

Spanning	zie vermogensplaatje op adapter en laadstation
Max. stroomverbruik	zie vermogensplaatje op adapter en laadstation
Frequentie	zie vermogensplaatje op adapter en laadstation

### 3.3 Accu

Type	Li-Ion
Spanning	10,8 V
Capaciteit	zie vermogensplaatje op de accu

### 3.4 Gebruiksvoorwaarden

Bereik omgevingstemperatuur	0 - 40 °C
Maximale relatieve luchtvochtigheid	75 %

## 4 Assemblage en werking

### 4.1 Constructie

- 1 Scheermessen
- 2 Scheerkop
- 3 Smeeropening
- 4 Stelknop voor de scheerdruk
- 5 Motordeel
- 6 Aan/uit-schakelaar
- 7 Snapsluiting accu
- 8 Koord



Afb. 1

### 4.2 Omschrijving van de werking

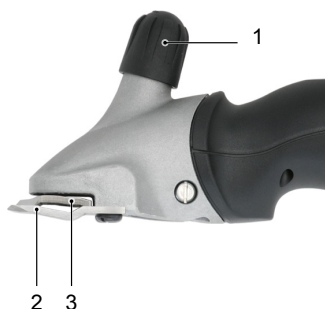

Afb. 2

De scheermachine dient voor het scheren van runderen en paarden. Twee kamvormige messen worden als snijwerktuig gebruikt. Het naar de huid toe gerichte ondermes (2) beweegt niet en zit vastgeschroefd aan de behuizing. Het bovenmes (3) wordt dwars tegen het ondermes bewogen. Het bovenmes wordt met behulp van een zwenkarm in beweging gezet. De scheerdruk tussen de messen wordt d.m.v. de stelknop (1) ingesteld.

## 5 Transport, verpakking en opslag

### 5.1 Omvang van levering

- 1 scheermachine
- 1 paar scheermessen
- 1 laadstation
- 1 reserveaccu (afhankelijk van de uitrusting)
- 1 adapter met stekker
- 1 speciale schroevendraaier
- 1 fles speciale smeeroilie
- 1 schoonmaakkwastje
- 1 opbergkoffer voor het transporteren
- 1 handleiding



#### AANWIJZING!

- ▶ Controleer de levering op zichtbare schade en ga na of deze compleet is. Meld het direct bij uw leverancier/dealer als de levering niet compleet of beschadigd is.

## 5.2 Verpakking

Voor de verpakking wordt uitsluitend milieuvriendelijk materiaal gebruikt.



Het recyclen en hergebruiken van verpakkingsmaterialen bespaart grondstoffen en vermindert de hoeveelheid geproduceerd afval. Verwijder verpakkingsmateriaal dat niet meer gebruikt wordt conform de voorschriften die in uw gemeente gelden.

## 5.3 Opslag

**Bewaar de scheermachine onder de volgende omstandigheden:**

- ▶ Niet buitenshuis bewaren.
- ▶ Droog en stofvrij bewaren.
- ▶ Beschermen tegen zonlicht.
- ▶ Mechanische schokken vermijden.
- ▶ Opslagtemperatuur: 0 tot 40 °C
- ▶ Controleer bij opslag van meer dan 3 maanden regelmatig de algemene staat van alle onderdelen.
- ▶ Sla de scheermachine na elk gebruik goed schoon, gesmeerd en met het scheersysteem in de vrijstand in de opbergkoffer op (corrosiegevaar).

## 6 Bediening

### 6.1 Eisen aan de gebruiksomgeving

- ▶ Neem de bedieningsvoorschriften (zie hoofdstuk Technische gegevens) in acht.
- ▶ Stopcontacten buitenshuis moeten voorzien zijn van een aardlekschakelaar (FI).
- ▶ De werkruimte moet voldoende verlicht zijn.
- ▶ Het stopcontact moet eenvoudig bereikbaar zijn, zodat de netvoeding snel kan worden verbroken.
- ▶ De arbeidsplaats moet uit het bereik van kinderen zijn.
- ▶ Het netsnoer van het laadstation mag niet strak gespannen zijn of dubbelgevouwen worden.
- ▶ Zorg voor voldoende ventilatie.

### 6.2 Installatie laadstation

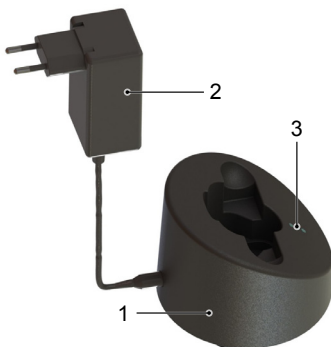

- ▶ Plaats het laadstation (1) op een stabiele, vlakke, droge en schone ondergrond.
- ▶ Sluit de adapterstekker (2) aan op het laadstation.
- ▶ Sluit de adapterstekker aan op het stopcontact.
- ▶ Als de onderste led (3) permanent groen oplicht, dan betekent dit dat de adapterstekker correct is aangesloten op het stopcontact en dat het laadstation stroom krijgt. Het laadstation is klaar voor gebruik (zie ook hoofdstuk 6.4).

Afb. 3

## 6.3 Accu's opladen



Afb. 4

- ▶ Druk aan beide zijden op de accuvergrendeling (1) en verwijder de accu.
- ▶ Controleer de contacten van de accu op vreemde deeltjes en vervuiling.

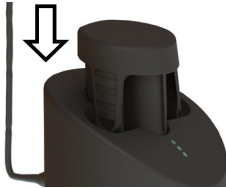

- ▶ Plaats de accu van bovenaf en zonder kracht uit te oefenen in de daarvoor bedoelde houder van het laadstation.

Afb. 5

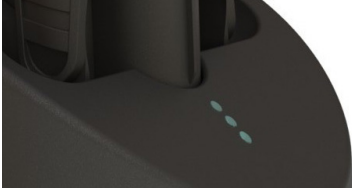

- ▶ De accu wordt geladen. Het laadproces wordt aangegeven door het één voor één oplichten van de leds overeenkomstig de laadtoestand (zie ook hoofdstuk 6.4). Zodra de accu volledig geladen is, schakelt het laadstation over op "Onderhoudslading".

Afb. 6

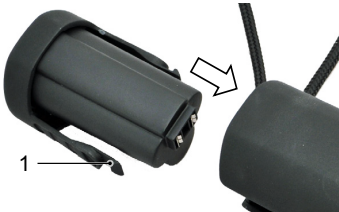

- ▶ Schuif de opgeladen accu in de scheermachine, tot de accuvergrendeling (1) aan beide zijden is vastgeklikt.

Afb. 7

## 6.4 Laadindicator laadstation

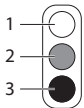

De leds worden in deze handleiding als volgt weergegeven:

- |   |                    |
|---|--------------------|
| 1 | Led uitgeschakeld  |
| 2 | Led licht rood op  |
| 3 | Led licht groen op |

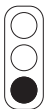

Met de led worden vier laadtoestanden weergegeven:

### Adapterstekker aangesloten

Als de onderste led permanent groen oplicht, dan betekent dit dat de adapterstekker correct is aangesloten op het stopcontact. Het laadstation krijgt stroom en is klaar voor gebruik.

## Normale lading

Als de leds één voor één groen oplichten wordt de accu geladen. Het laadproces wordt gedifferentieerd weergegeven:



Ontladen accu,  
0% acculading

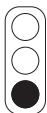

ca. 30% acculading



ca. 75% acculading



ca. 90% acculading

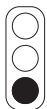

## Diepontladen

Bij een diepontladen accu knipperen de leds rood en groen. De lader probeert de accu te laden. Als de spanning na een tijdje niet oploopt, dan wisselt de weergave naar "Accu defect". In het andere geval start het normale laadproces.



## Accu defect

Als de accu niet meer kan worden geladen of defect is, dan knippert de bovenste led rood.

## 6.5 Instellen van de scheerdruk



Afb. 8

Stel de scheerdruk, voordat u begint met scheren, als volgt in:

- ▶ Draai de stelknop in de richting van de pijl totdat u de eerste weerstand voelt.
- ▶ Draai de stelknop nog een kwartslag verder in de richting van de pijl.
- ▶ Controleer na elke nieuwe afstelling de snijprestatie op het dier en sluit de machine pas daarna weer af.
- ▶ Als het scheerresultaat afneemt, verhoogt u de scheerdruk door de stelknop nog eens een kwartslag in de richting van de pijl te draaien. Als dit niet het gewenste resultaat oplevert, moeten de scheermessen worden vervangen of geslepen.



## AANWIJZING!

- ▶ Als de scheerdruk te laag is, kunnen zich haren tussen de scheermessen ophopen. Dit heeft een slecht scheerresultaat tot gevolg. Maak in dat geval de scheermessen schoon, zoals beschreven in hoofdstuk 6.10.

## 6.6 In- en uitschakelen van de scheermachine



Afb. 9

- ▶ Om de scheermachine in te schakelen, zet u de aan/uit-schakelaar op stand I.
- ▶ Om de scheermachine uit te schakelen, zet u de aan/uit-schakelaar op stand 0 (zie afb. 9).

## 6.7 Gebruik van de scheermachine

- ▶ Benader het dier van voren.
- ▶ Maak het dier dat u gaat scheren vast en stel het op zijn gemak.
- ▶ Schakel de scheermachine in het zicht van het dier in.
- ▶ Houd tijdens het scheren steeds het gedrag van het dier in de gaten.
- ▶ Schakel na het scheren de scheermachine uit.

## 6.8 Verwisselen van de scheermessen



Afb. 10

- ▶ Schakel de scheermachine uit door de aan/uitschakelaar op stand "0" te zetten.
- ▶ Draai de stelknop in de richting van de pijl totdat de weerstand afneemt.
- ▶ Leg de scheermachine met de schroeven van de kambladen naar boven op een vlakke ondergrond.



Afb. 11

- ▶ Draai de kambladschroeven los en verwijder de scheermessen.

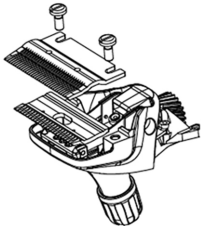

Afb. 12



### AANWIJZING!

- ▶ Let bij de montage van de nieuwe of geslepen scheermessen erop dat deze op de juiste plek ten opzichte van elkaar worden geplaatst.



Afb. 13

- ▶ Leg het nieuwe bovenmes in de geleidingsstiften van de zwenkarm.
- ▶ Doe een paar druppels olie op de geslepen vlakken van het bovenmes.





- ▶ Monteer het nieuwe ondermes. Zorg er daarbij voor dat het geslepen vlak van het ondermes ongeveer 1,5 - 2 mm over de punten van bovenmes heen steekt.
- ▶ Schroef de kambladschroeven vast.

Afb. 14



**AANWIJZING!**

- ▶ Werk alleen met goed geslepen scheermessen, vervang botte of defecte messen met ontbrekende tanden. Het correcte slijpen van scheermessen is alleen mogelijk met speciale machines en door gekwalificeerd personeel. Neem in dit geval contact op met uw servicecenter.

## 6.9 Smering



Voor een goed scheerresultaat en voor een langere levensduur van de scheermachine inclusief de scheerkop, is een dun laagje olie tussen het boven- en het ondermes noodzakelijk. Ook alle andere bewegende delen van de scheerkop moeten worden gesmeerd.

- ▶ Druppel olie op de scheermessen en in de smeeroening op de scheerkop.

Afb. 15



**KENNISGEVING!**

**POTENTIËLE SCHADE AAN DE SCHEERMACHINE.**

Als de scheerkop onvoldoende met olie wordt gesmeerd, leidt dit tot verhitting van de scheerkop en een kortere levensduur van de scheermachine en de messen.

- ▶ Smeer tijdens het scheren de scheermessen minstens elk kwartier met olie zodat ze niet drooglopen.
- ▶ Gebruik alleen de meegeleverde speciale olie of een paraffineolie met de specificatie ISO VG 15.



**AANWIJZING!**

- ▶ De meegeleverde olie is niet-toxisch en veroorzaakt geen enkele irritatie op de huid of op de slijmvliezen. Deze olie is na 21 dagen voor ongeveer 20 % afgebroken (CEL-L-33-T-82).
- ▶ Smeer de messen voor, tijdens en na elk gebruik.
- ▶ Smeer de messen uiterlijk wanneer de messen strepen achterlaten of langzamer gaan bewegen.
- ▶ Doe een paar druppels olie op de voor- en zijkant van de scheermessen (zie afb. 15).
- ▶ Vervang beschadigde messen direct om letsel te voorkomen.

## 6.10 Reiniging



### KENNISGEVING!

#### ONDESKUNDIGE REINIGING.

#### GEVAAR VOOR BESCHADIGING VAN DE SCHEERMACHINE!

- ▶ Reinig de scheermachine uitsluitend met een droge doek en met de meegeleverde kwast.
- ▶ In geen geval perslucht gebruiken.

#### Behuizing van de scheermachine

- ▶ Reinig de behuizing van de scheermachine met een droge doek.

#### Scheermessen, scheerkop en laadstation

- ▶ Koppel het laadstation los van de voeding.
- ▶ Maak de scheermessen, de scheerkop en het laadstation schoon met het meegeleverde kwastje.
- ▶ Smeer de scheermessen, zoals beschreven in hoofdstuk 6.9.
- ▶ Verwijder indien nodig de haren uit de houder van de lader.
- ▶ Reinig de contacten indien nodig met een droge doek.

## 7 Verhelpen van storingen

### 7.1 Veiligheidsvoorschriften



#### GEVAAR!

#### LEVENSGEVAAR DOOR ELEKTRISCHE STROOM!

Bij contact met leidingen en onderdelen die onder spanning staan, bestaat levensgevaar.

- ▶ Zet de machine uit voor u van start gaat met het verhelpen van de storing.
- ▶ Reparaties aan elektrische apparaten mogen alleen worden uitgevoerd door servicemonteurs van de fabriek of door vakmensen die door de producent zijn opgeleid.

Gedurende de garantieperiode mag het apparaat alleen door medewerkers geopend worden die door de fabrikant daartoe geautoriseerd zijn, anders komt de garantieclaim te vervallen.

### 7.2 Lokaliseren en verhelpen van storingen

Storing	Oorzaak	Storingsopheffing
Het bovenmes beweegt te weinig.	Bladveren zijn afgebroken.	Licht de klantenservice in.
	Excenterblok en/of excenteras is versleten (onvoldoende smering).	
Bovenmes beweegt niet	Tandwiel defect.	Licht de klantenservice in.
Stelknop klemt.	Schroefdraad is smerig of roestig.	Licht de klantenservice in.
	Drukveer is klem komen te zitten.	
Bladveren hebben speling in scheerkop-verankering.	Kambladschroeven staan los.	Schroef de kambladschroeven vast.
Zwenkarm heeft speling ten opzichte van bladveer.	Bladveren en/of cilinderschroeven zijn versleten.	Licht de klantenservice in.
Zwenkarm laat zich maar moeilijk op en neer bewegen.	Centreerhuls verloren	Licht de klantenservice in.

<b>Storing</b>	<b>Oorzaak</b>	<b>Storingsopheffing</b>
Scheermachine snijdt slecht of helemaal niet	Scheermessen zijn stomp	Licht de klantenservice in.
	Scheermessen zijn niet volgens voorschrift geslepen	
	Scheermessen zijn niet geolied	Smeer de scheermessen om de 15 minuten.
	Scheerdruk is te laag.	Verhoog de scheerdruk zoals beschreven in hoofdstuk 6.5.
	Bladveren zijn afgebroken.	Licht de klantenservice in.
	De haren van het dier zijn nat.	Scheer alleen droog haar.
	Haren tussen boven- en ondermes ingeklemd.	Demonteer de scheermessen, reinig, smeer en monteer ze weer, stel de scheerdruk in.
	Scheerkop heeft te veel speling.	Licht de klantenservice in.
	Scheermessen zijn niet correct uitgelijnd.	Lijn de scheermessen correct uit, zie afb. 14.
Motor draait niet of stopt direct.	Scheerdruk te hoog.	Reduceer de scheerdruk zoals beschreven in hoofdstuk 6.5. Mes laten bijslijpen.
	Accu is leeg.	Accu opladen.
	Contacten verontreinigd.	Machine uitschakelen en de contacten van de machine en accu reinigen.
	Accu defect.	Accu vervangen.
	Brandlucht uit het motorhuis, motor verbrand.	Licht de klantenservice in.
	Scheerkop is geblokkeerd.	Blokkeering opheffen.
	Motor en/of elektronica defect.	Licht de klantenservice in.
Motor loopt zeer langzaam.	Scheermessen zijn niet genoeg geolied.	Smeer de scheermessen.
	Scheerdruk te hoog.	Reduceer de scheerdruk zoals beschreven in hoofdstuk 6.5.
	Accu is bijna leeg.	Accu opladen.
	Motor en/of elektronica defect.	Licht de klantenservice in.
Motordeel wordt warm.	Scheerdruk te hoog.	Reduceer de scheerdruk zoals beschreven in hoofdstuk 6.5.
	Motor defect.	Licht de klantenservice in.
De looptijd van een acculading is te kort en/of de scheermessen worden heet.	Scheermessen zijn niet genoeg geolied	Scheermessen oliën.
	Accu's leeg of defect.	Alleen originele, volledig opgeladen accu's gebruiken.
De onderste led van het laadstation licht niet groen op.	Het laadstation is niet op de voeding aangesloten.	Laadstation op de voeding aansluiten.
	Elektronica of adapter defect.	Licht de klantenservice in.

Storing	Oorzaak	Storingsopheffing
Normaal laadproces start niet na insteken van lege accu.	Contactpunten van accu en/of laadstation zijn verontreinigd.	Contacten schoonmaken.
	Accu defect.	Accu vervangen.
	Elektronica is defect.	Licht de klantenservice in.
Onderste led licht groen op.	Accu is diepontladen, het laadstation probeert de accuspanning te verhogen.	Als dit lukt, dan start het normale laadproces. (Sla ontladen accu's nooit op).
		Als dit niet lukt, dan licht de onderste led rood op (zie volgend tabelpunt).
Bovenste led licht rood op.	Accu defect.	Accu vervangen.

## 8 Reserveonderdelen

Zie tekening van reserveonderdelen aan het einde van deze handleiding.



### VOORZICHTIG!

**ONJUISTE OF DEFECTE RESERVEONDERDELEN KUNNEN LEIDEN TOT SCHADE, STORINGEN OF VOLLEDIG FALEN EN KUNNEN DE VEILIGHEID SCHADEN.**

- ▶ Gebruik alleen originele reserveonderdelen van de producent. Koop de reserveonderdelen via officiële dealers of direct bij de producent.



### AANWIJZING!

- ▶ Als er gebruik wordt gemaakt van niet goedgekeurde reserveonderdelen, vervallen alle aanspraken op garantie, service, schadevergoeding en aansprakelijkheid tegen de producent of zijn gevolmachtigden, dealers en vertegenwoordigers.

Gedurende de garantieperiode mag het apparaat alleen door medewerkers geopend worden die door de fabrikant daartoe geautoriseerd zijn, anders komt de garantieclaim te vervallen.

Pos. no.	Benaming	Aantal	Pos. no.	Benaming	Aantal
1	Veescheerkop compleet, zonder kambladen	1	33	Behuizing/mantel onder	1
2	Verstelknop vee	1	34	Motorsteun voor	1
3	Afstandsschroef	1	35	Motorsteun achter	1
4	Spil voor stelknop	1	36	Li-Ion-batterij 10,8 V / 2,85 Ah	1
5	PH-schroef M5x14	2	37	PCB scheermachine	1
6	Behuizing voor veescheerkop	1	38	Schakelaarcontact	1
7	Drukveer	1	39	PH-schroef M2,6x6	2
8	Drukklem	1	40	Afdekking behuizing boven compleet	1
9	Excenterblok	1	41	Koord	1
10	Cilinderkopschroef met schacht M3x6	2	45	Motor compleet	1
11	Bladveer	2	50	Laadstation compleet	1
12	Zwenkarm	1	51	Behuizing laadstation	1
13	Kambladschroef vee/paard	2	52	PH-schroef Kombitorx KA30x16	15
14	Centreerhuls compleet	2	53	Grondplaat voor laadstation	1

Pos. no.	Benaming	Aantal	Pos. no.	Benaming	Aantal
15	Drukschijf maat 3.73	1	54	Lichtgids voor laadstation	1
16	Drukschijf maat 6	1	55	PCB laadstation	1
17	Excenteras vee	1	60	Adapter	1
18	Excenterlager compleet	1	61	Stekker EU	opt.
19	Tandwiel Z27 vee	1	62	Stekker AU type 1 Stekker AU-ARG type 2	opt.
27	Rubbervoet	3	63	Stekker GB	opt.
30	Behuizing/mantel boven	1	64	Stekker US type 1 Stekker US-JP type 2	opt.
31	Schakelaar	1	65	Stekker KR	opt.
32	Schakelaarvergrendeling met contact	1	66	Stekker BR	opt.

## 9 Verwijdering



### KENNISGEVING!

#### Schade aan het milieu in geval van foutieve verwijdering!

- ▶ Afval van elektrische apparaten, smeer- en andere hulpstoffen moet apart worden verwijderd en mag alleen door afvalverwerkingsbedrijven worden verwerkt.



### AANWIJZING!

- ▶ Breng de scheermachine voor de afvalverwerking naar een servicepunt of elektronicabedrijf in de buurt.

# Indholdsfortegnelse

1	Sikkerhed .....	3
1.1	Personer .....	3
1.2	Symboler og advarselshenvisninger .....	3
1.3	Tiltænkt anvendelse .....	4
1.4	Personligt sikkerhedsudstyr .....	4
1.5	Strømforsyning .....	5
1.6	Dyr .....	6
1.7	Batteri .....	6
1.8	Blade .....	7
1.9	Børn .....	7
2	Generelt .....	8
2.1	Garantibetingelser .....	8
2.2	Kundeservice .....	8
2.3	Begrænsning af ansvar .....	8
2.4	Ophavsrettigheder .....	8
2.5	Anvendte symboler .....	8
2.6	Tiltænkt anvendelse .....	9
3	Tekniske data .....	9
3.1	Klipper .....	9
3.2	Ladestation og netdel .....	9
3.3	Batteri .....	9
3.4	Betjeningsbetingelser .....	9
4	Samling og funktion .....	10
4.1	Opbygning .....	10
4.2	Funktionsbeskrivelse .....	10
5	Transport, emballering og opbevaring .....	10
5.1	Standardudstyr .....	10
5.2	Emballage .....	10
5.3	Opbevaring .....	11
6	Betjening .....	11
6.1	Krav til anvendelsesstedet .....	11
6.2	Opsætning af opladerstation .....	11
6.3	Opladning af batterier .....	11
6.4	Visning af ladingstilstand på ladestation .....	12
6.5	Indstilling af klippetrykket .....	13
6.6	Sådan tændes og slukkes klipperen .....	13
6.7	Sådan bruges klipperen .....	13
6.8	Udskiftning af blade .....	14
6.9	Smøring .....	15
6.10	Rengøring .....	15
7	Fejlafhjælpning .....	16
7.1	Sikkerhedshenvisninger .....	16
7.2	Fejlårsager og -afhjælpning .....	16
8	Reservedele .....	18
9	Bortskaffelse .....	19

## **VIGTIGE SIKKERHEDSOPLYSNINGER**

### **BEMÆRK!**

Ved brug af elektrisk udstyr er det altid nødvendigt at følge en række grundlæggende sikkerhedsregler:  
Læs alle instruktioner før brug af udstyret.

## **1 Sikkerhed**

Manglende overholdelse af regler og sikkerhedsanvisninger i denne vejledning kan forårsage defekt på udstyret eller alvorlige kvæstelser på personer og dyr.

### **1.1 Personer**

- Operatøren skal have erfaring i omgangen med de dyr, som skal klippes.
- Det er forbudt for børn at betjene apparatet.

Klippeenheden må kun betjenes af personale, der forventes at udføre deres arbejde pålideligt. Udstyret må ikke betjenes af personer, der har indtaget stoffer, alkohol eller medicin.

### **1.2 Symboler og advarselshenvisninger**

I driftsvejledningen anvendes forskellige symboler. Disse gør opmærksom på mulige farer eller angiver tekniske informationer, som skal overholdes for at undgå kvæstelser, tingskader eller uøkonomisk drift.

#### **Faresymbol**

##### **ADVARSEL!**

Angiver en muligvis farlig situation. Hvis den ikke undgås, kan det føre til alvorlige kvæstelser, evt. med døden til følge.

##### **FORSIGTIG!**

Angiver en muligvis farlig situation. Hvis den ikke undgås, kan det føre til lette eller mindre kvæstelser.

#### **Informationssymbol**

##### **BEMÆRK!**

Manglende overholdelse af denne henvisning kan føre til driftsfejl eller skader.

### 1.3 Tiltænkt anvendelse

Udstyret er udelukkende udviklet og tiltænkt det brug og formål, der beskrives i denne vejledning.

Apparatet tjener udelukkende til klipning af kvæg og heste. Enheden er beregnet til kommerciel brug.

Overholdelse af alle indikationer i denne vejledning udgør en del af den beregnede brug.

Ingen anden brug er ikke tilladt.

Apparatet må kun anvendes med den tilhørende strømforsyning.

#### **ADVARSEL!**

Udtrykkeligt forbudt er:

- Anvendelse af udstyr på personer.
- Klipning af andre dyr, særligt farlige dyr, som f.eks. rovdyr.

### 1.4 Personligt sikkerhedsudstyr

#### **FORSIGTIG!**

#### **RISIKO FOR KVÆSTELSER PGA. FORKERT ELLER MANGLENDE SIKKERHEDSUDSTYR!**

Det er nødvendigt at bruge personligt sikkerhedsudstyr under arbejdet for at minimere de sundhedsmæssige farer.

- ▶ Brug altid det sikkerhedsudstyr, der er nødvendigt til det pågældende arbejde.



Skridsikre sko. Beskytter mod glidning/skridning på glatte underlag.



Beskyttelsesbriller til beskyttelse af øjnene mod omkringflyvende dele.



Tætsiddende beskyttelsesdragt med lav rivstyrke, tætsiddende ærmer og uden fremspringende dele. Beskyttelsesdragten beskytter overvejende mod at blive fanget i bevægelige maskindele. Bær ikke ringe, kæder og andre smykker.



Arbejdshandsker til beskyttelse mod kvæstelser.



Støjmissionen under arbejdet er som regel 65 dB(A). Vi anbefaler, at der altid bruges høreværn under arbejdet.



## 1.5 Strømforsyning



### **FARE!**

For at mindske faren for elektrisk stød:

- ▶ Grib aldrig efter en enhed, der er faldet i vand. Træk straks stikket ud af stikkontakten.
- ▶ Brug aldrig enheden i badekarret eller under bruseren.
- ▶ Stil ikke enheden, hvor den kan falde ned i et badekar eller en håndvask, eller kan blive trukket ned. Stil aldrig enheden i vand eller anden væske, og lad den ikke falde ned i væske.
- ▶ Træk altid enhedens stik ud af stikkontakten straks efter brug, bortset fra under opladning.
- ▶ Træk enhedens stik ud af stikkontakten inden rengøring.



### **ADVARSEL!**

For at mindske risikoen for forbrændinger, brand, elektrisk stød eller personskade:

- ▶ En enhed må aldrig efterlades uden opsyn.
- ▶ Denne enhed er ikke beregnet til at blive brugt af personer (herunder børn) med begrænsede fysiske, sensoriske eller mentale evner, eller som mangler erfaring og viden, medmindre de er under opsyn eller har modtaget instruktioner i brugen af enheden fra en person, der er ansvarlig for deres sikkerhed. Børn skal holdes under opsyn for at sikre, at de ikke leger med apparatet.
- ▶ Brug kun enheden til det formål, der er beskrevet i denne vejledning. Brug ikke tilbehør, som ikke er specificeret af producenten.
- ▶ Brug aldrig denne enhed, hvis ledningen eller stikket er beskadiget, hvis den ikke fungerer korrekt, hvis den er faldet ned eller har taget skade, eller hvis den har ligget i vand. Lad enheden kontrollere og reparere på et servicecenter.
- ▶ Hold ledningen væk fra varme overflader.
- ▶ Hold ventilationsåbningerne fri for fnug, hår og lignende materialer.
- ▶ Lad aldrig genstande falde ned i en åbning på enheden, og stik aldrig genstande ind i åbningerne.
- ▶ Brug ikke enheden udendørs. Betjen aldrig enheden, mens der anvendes aerosolprodukter (spray).
- ▶ Brug ikke denne enhed med en beskadiget eller knækket kam, da dette kan resultere i kvæstelser.
- ▶ Sæt altid først stikket i enheden, og derefter i stikkontakten. Forbindelsen afbrydes ved at bringe alle betjeningselementer i positionen "FRA" (f.eks. "0") og derefter trække stikket ud af stikkontakten.
- ▶ Sæt opladerens stik direkte i en stikkontakt – brug aldrig forlængerledning.

- ▶ Træk opladerens stik ud af stikkontakten, før enheden til- eller frakobles.



### **ADVARSEL!**

Hold enheden tør.

## **1.6 Dyr**

Enheden er kun beregnet til klippearbejde.



### **ADVARSEL!**

Støjen fra klipperen kan have en urolig effekt på dyr. Et spark, angreb eller vægten af et dyr kan forårsage alvorlig personskade. Derfor:

- ▶ Kun personer med erfaring i dyrehåndtering må klippe dyr.
- ▶ Fastspænd og berolig dyr tilstrækkeligt, før de klippes.
- ▶ Udfør arbejdet omhyggeligt.
- ▶ Uautoriserede personer må ikke komme i nærheden af klippeområdet
- ▶ Oplad og stil ikke enheden på steder, hvor det kan forventes, at
  - den kan blive beskadiget af dyr
  - den kan blive påvirket af vejrforhold

## **1.7 Batteri**



### **ADVARSEL!**

#### **Fare for kvæstelse ved forkert håndtering af batteriet!**

Det genopladelige batteri skal håndteres særlig omhyggeligt. Derfor:

- ▶ Anvend udelukkende det originale batteri.
- ▶ Batteriet må ikke brændes eller udsættes for høje temperaturer. Der kan opstå eksplosionsfare.
- ▶ Anvend udelukkende et ubeskadiget batteri.
- ▶ Batteriet og opladerstationen må aldrig udsættes for solstråling og fugtighed.
- ▶ Batterierne må aldrig kortsluttes. Batterierne kan brænde sammen pga. overophedning i forbindelse med en kortslutning.
- ▶ Åbn aldrig batteriet. I forbindelse med fejlagtig anvendelse kan lækket væske forårsage hudirritation. Undgå enhver form for kontakt med batterivæsken. Ved eventuel kontakt skal væsken bortskylles med rigelige mængder vand. Ved øjenkontakt med væske, skal der øjeblikkelig skylles med rigelige mængder i 10 minutter, og der skal med det samme tilkaldes læge.
- ▶ Brug kun den aftagelige strømadapter, der følger med denne enhed, til at oplade batteriet.
- ▶ **Må ikke sendes med installeret batteri**  
Før maskinen sendes, skal batteriet fjernes fra maskinen. Batterier må kun sendes i overensstemmelse med nationale og internationale bestemmelser og med den foreskrevne mærkning. Det er obligatorisk at overholde bestemmelserne for forsendelse af defekte batterier.

## **FORSIGTIG!**

### **Nedsat levetid af batteriet ved forkert håndtering!**

Ved forkert håndtering kan batteriets ydeevne nedsættes. Derfor:

- ▶ Anvend kun den originale batteriopladerstation. Andre ladeanordninger kan ødelægge batteriet.
- ▶ Afbryd forbindelsen mellem opladerstationen og strømforsyningen, når stationen ikke har været i brug i længere tid.
- ▶ Fjern batteriet og klipperen fra opladerstation, når stationen ikke er tilsluttet strømforsyningen.
- ▶ Indsæt aldrig objekter i åbninger på opladerstationen eller i klipperens opladerforbygning.
- ▶ Et batteri, som ikke længere kan oplades, beskadiger opladerstationen og skal skiftes ud.

## **1.8 Blade**

Kniven kan blive varm ved langvarig brug.

### **ADVARSEL!**

Bevægelige blade og skarpe kanter på blade kan beskadige huden alvorligt. Derfor:

- ▶ Udfør arbejdet omhyggeligt.
- ▶ Undgå enhver form for kontakt med bevægelige blade.

## **1.9 Børn**

### **ADVARSEL!**

Efterlad aldrig udstyret uovervåget og vær ekstra opmærksom ved betjening, når børn eller andre, der ikke kan bedømme faren ved udstyret, befinder sig i nærheden af det.

Det er forbudt for børn at betjene apparatet. Børn må ikke lege med enheden.

### **GEM DENNE BRUGSANVISNING!**

## 2 Generelt

Denne vejledning beskriver en sikker og effektiv håndtering af maskinen.

Alle oplysninger om sikkerhed og betjening i denne vejledning skal følges omhyggeligt.

Opbevar denne vejledning permanent. Hvis udstyret overleveres til andre personer, skal vejledningen følge med.

### 2.1 Garantibetingelser

Garantibetingelserne er indeholdt i de generelle betingelser og vilkår fra producenten.

### 2.2 Kundeservice

Du kan få yderligere tekniske oplysninger ved at kontakte vores kundeservice samt autoriserede servicecentre.

Derudover er vores medarbejdere altid interesserede i nye oplysninger og erfaringer fra brugen af udstyret, som kan være nyttige i forbindelse med forbedringer af vores produkter.

### 2.3 Begrænsning af ansvar

Alle data og oplysninger i denne brugervejledning er udarbejdet i overensstemmelse med aktuelle standarder, gældende lovgivning og sidste nye teknik i samarbejde med vores opdagelser og erfaringer gennem de sidste mange år.

Producenten er ikke ansvarlig for mangler, der skyldes:

- at driftsvejledningen ignoreres.
- at maskinen ikke anvendes som tiltænkt.
- anvendelse af ikke-instrueret personale.
- tekniske ændringer.
- brug af ikke-originale reservedele.

Det faktiske standardudstyr, der leveres, kan afvige fra særligt fremstillede modeller, fra ekstra bestillingsmuligheder eller pga. nyere fremskridt end de her beskrevne kommentarer og illustrationer.

### 2.4 Ophavsrettigheder

Dette dokument er ophavsretsligt beskyttet. Enhver mangfoldiggørelse eller ethvert genoptryk, også i uddrag, samt kopiering af illustrationerne, også i ændret tilstand, er kun tilladt med producentens skriftlige tilladelse.

### 2.5 Anvendte symboler



**FARE!**

**EN ADVARSEL PÅ DETTE RISIKONIVEAU KENDETEGNER EN TRUENDE, FARLIG SITUATION.**

Hvis den farlige situation ikke undgås, medfører dette dødelige eller alvorlige kvæstelser.

- ▶ Følg de nævnte anvisninger for at undgå faren.



**FORSIGTIG!**

**EN ADVARSEL PÅ DETTE RISIKONIVEAU KENDETEGNER EN MULIG FARLIG SITUATION.**

Hvis den farlige situation ikke undgås, medfører dette kvæstelser.

- ▶ Følg de nævnte anvisninger for at undgå faren.



**OBS**

**EN ADVARSEL PÅ DETTE RISIKONIVEAU KENDETEGNER EN MULIG SKADE PÅ MATERIEL.**

Hvis situationen ikke undgås, medfører dette skader på materiel.

- ▶ Følg de nævnte anvisninger for at undgå faren.



**BEMÆRK!**

En bemærkning kendetegner yderligere oplysninger, der gør det lettere at bruge apparatet.

## 2.6 Tiltænkt anvendelse

Apparatet tjener udelukkende til klipning af kvæg og heste. Enheden er beregnet til kommerciel brug.

Andre eller mere omfattende anvendelser er ikke i overensstemmelse med den tiltænkte anvendelse.



### **FORSIGTIG!**

#### **Fare pga. ikke tiltænkt anvendelse!**

Det kan være farligt ikke at anvende apparatet som tiltænkt og/eller til andre formål.

- ▶ Anvend kun apparatet som tiltænkt.
- ▶ Følg de fremgangsmåder, der er beskrevet i denne driftsvejledning.

Krav af enhver art pga. skader, der skyldes ikke tiltænkt anvendelse, er udelukket.

Risikoen bæres alene af ejeren.



### **FORSIGTIG!**

#### **Fare pga. forkert anvendelse!**

Apparatet må især ikke anvendes til følgende formål:

- ▶ Anvendelse af udstyr på personer.
- ▶ Klipning af andre dyr, særligt farlige dyr, som f.eks. rovdyr.

## 3 Tekniske data

Ret til ændringer og forbedringer i takt med den tekniske udvikling forbeholdes.

### 3.1 Klipper

Greb	Ø 54 mm
Længde	280 mm
Vægt med batteri	1,02 kg
Motoreffekt	Se mærkepladen på maskinen
Omdrejningstal	Se mærkepladen på maskinen
Støjemission	65 dB (A) (EN 60745-1:2009)
Usikkerhed K	3 dB (A)
Vibration $a_{hv}$	4,84 m/s <sup>2</sup> (EN ISO 5349-1:2001)

### 3.2 Ladestation og netdel

Spænding	Se mærkepladen på netdelen og på ladestationen.
Maks. strømforbrug	Se mærkepladen på netdelen og på ladestationen.
Frekvens	Se mærkepladen på netdelen og på ladestationen.

### 3.3 Batteri

Type	Li-Ion
Spænding	10,8 V
Kapacitet	Se mærkepladen på batteriet

### 3.4 Betjeningsbetingelser

Omgivelsestemperaturområde	0 - 40 °C
Maks. relativ luftfugtighed	75 %

## 4 Samling og funktion

### 4.1 Opbygning

- 1 Blade
- 2 Skærehoved
- 3 Smøreåbning
- 4 Indstilling af klippetryk
- 5 Motordel
- 6 Tænd-/sluk-knap
- 7 Interlock-batteri
- 8 Snor

III. 1



### 4.2 Funktionsbeskrivelse

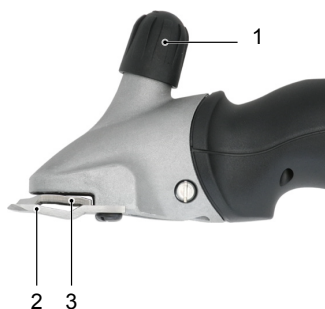

III. 2

Klipperen er udelukkende beregnet til klipping af kvæg og heste. To kamformede blade fungerer som klipperedska-ber. Det nederste blad (2), der vender mod huden, er fast-siddende og skruet sammen med huset. Det øverste blad (3) bevæges på tværs af dette. Det øverste blad sættes i bevægelse ved hjælp af en svingarm. Klippetrykket mel-lem bladene indstilles med justeringsknappen (1).

## 5 Transport, emballering og opbevaring

### 5.1 Standardudstyr

- 1 Klipper
- 1 par blade
- 1 Opladerstation
- 1 Reservebatteri (udstyrsorienteret)
- 1 Netdel med stik
- 1 specialskruetrækker
- 1 flaske specialsmørelie
- 1 Rengøringsbørste
- 1 kuffert til transport og opbevaring
- 1 Driftsvejledning

#### BEMÆRK!



- Kontrollér leveringen for fuldstændighed og synlige skader. Informér omgående din leverandør/forhandler, hvis leveringen er ufuldstændig eller beskadiget.

## 5.2 Emballage

Der anvendes udelukkende ikke-forurenende materiale til emballering.



Tilbageførelse af emballagen til materialekredsløbet sparer råstoffer og reducerer mængden af affald. Bortskaf emballagematerialer, der ikke skal bruges mere, i overensstemmelse med de gældende lokale forskrifter.

## 5.3 Opbevaring

**Opbevar klipper og tilbehør under følgende forhold:**

- ▶ Opbevar ikke udstyret udenfor.
- ▶ Opbevar udstyret et tørt og støvfrit sted.
- ▶ Beskyt udstyret mod solindstråling.
- ▶ Undgå mekanisk belastning.
- ▶ Opbevaringstemperatur: 0 til 40 °C
- ▶ Ved opbevaring i over 3 måneder, skal alle dele af udstyret efterses regelmæssigt.
- ▶ Opbevar klipperen i kufferten godt rensset, smurt og med frakoblet klippesystem, når den ikke er i brug (risiko for korrosion).

# 6 Betjening

## 6.1 Krav til anvendelsesstedet

- ▶ Vær opmærksom på driftsbetingelserne (se kapitel Tekniske data).
- ▶ Strømodgange på udendørsarealer skal være udstyret med en afbryder for reststrøm (FI).
- ▶ Der skal være tilstrækkelig belysning på arbejdspladsen.
- ▶ Stikdåsen skal være let tilgængelig, så strømforsyningen hurtigt kan afbrydes.
- ▶ Installationen skal være placeret uden for børns rækkevidde.
- ▶ Ladestationens tilslutningskabel må ikke strammes eller bøjes.
- ▶ Sørg for tilstrækkelig udluftning.

## 6.2 Opsætning af opladerstation

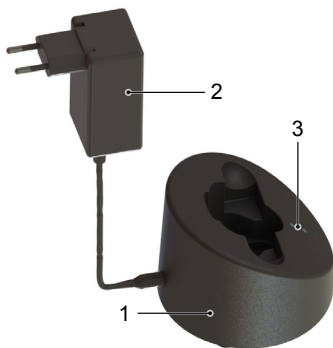

- ▶ Stil ladestationen (1) på et fast, plant, tørt og rent underlag.
- ▶ Forbind stiknetdelen (2) med ladestationen.
- ▶ Tilslut stiknetdelen til stikdåsen.
- ▶ LED'en (3), der permanent lyser grønt, indikerer, at stiknetdelen er sat korrekt i stikdåsen og at ladestationen får strøm. Ladestationen er klar til brug (se også kapitel 6.4).

III. 3

## 6.3 Opladning af batterier



III. 4

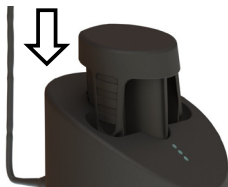

III. 5



III. 6

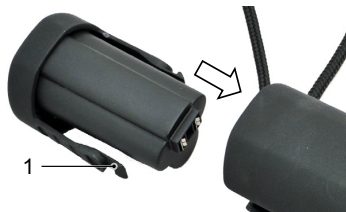

III. 7

## 6.4 Visning af ladningstilstand på ladestation

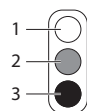

LED'erne vises som følger i denne driftsvejledning:

- 1 LED slået fra
- 2 LED lyser rødt
- 3 LED lyser grønt

Der vises fire ladetilstande med LED'erne:

### Stiknetdel tilsluttet

LED'en, der permanent lyser grønt, viser, at stiknetdelen er sat korrekt i stikdåsen. Ladestationen får strøm og er klar til brug.

- ▶ Tryk på begge sider af batterilåsen (1) og tag batteriet ud.
- ▶ Kontrollér batteriets kontakter for fremmedlegemer og snavs.

- ▶ Sæt batteriet ind i den dertil beregnede opladningsforbyning på ladestationen oppefra og uden at bruge magt.

- ▶ Batteriet lades op. Opladningens forløb vises af LED'ens løbelys iht. opladningstilstanden (se også kapitel 6.4). Når batteriet er ladet helt op, skifter ladestationen til "opretholdelsesladning".

- ▶ Skub det opladede batteri ind i klipperen, indtil batterilåsen (1) går i hak i begge sider.



## Normal opladning

Den grønne løbelys angiver, at batteriet lades op. Opladningen vises på forskellige måder:

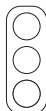

Afladet batteri,  
0% batteriladning



ca. 30% batteriladning



ca. 75% batteriladning



ca. 90% batteriladning



### Dybdeafledning

Er batteriet dybdeafledet, blinker den nederste LED grønt. Ladeapparatet forsøger at oplade batteriet. Stiger spændingen ikke efter et stykke tid, skifter visningen til "Batteri defekt". I modsat fald begynder den normale opladning.

### Defekt batteri

Kan batteriet ikke længere oplades eller er defekt, blinker den øverste LED rødt.

## 6.5 Indstilling af klippetrykket



III. 8

Indstil klippetrykket på følgende måde før klipningen:

- ▶ Drej justeringsknappen i pilens retning, indtil der mærkes modstand.
- ▶ Drej justeringsknappen en 1/4 omdrejning mere i pilens retning.
- ▶ Kontrollér klippeydelsen på dyret efter hver enkelt ny indstilling, og drej først derefter videre.
- ▶ Sæt klippetrykket op ved at dreje indstillingsknappen 1/4 omdrejning mere i pilens retning, hvis klipperens ydelse forringes. Hvis dette ikke giver det ønskede resultat, skal bladene skiftes ud eller efterslibes.

### BEMÆRK!



- ▶ Hvis klippetrykket er for lavt, kan hår samle sig mellem bladene. Dette giver et dårligt klipperesultat. Rengør i dette tilfælde bladene som beskrevet i kapitel 6.10.

## 6.6 Sådan tændes og slukkes klipperen



III. 9

- ▶ Skub tænd-/sluk-knappen til position **I** for at tænde for klipperen.
- ▶ Skub tænd-/sluk-knappen til position **0** for at slukke for klipperen (se illustration 9).

## 6.7 Sådan bruges klipperen

- ▶ Gå hen til dyret forfra.
- ▶ Hold fast i det dyr, der skal klippes, og sørg for at berolige det.
- ▶ Tænd for klipperen allerede, når dyret er inden for synsvidde.
- ▶ Hold øje med dyrets adfærd under klipningen.
- ▶ Sluk for klipperen efter klipningen.

## 6.8 Udskiftning af blade



- ▶ Sluk for klipperen ved at skubbe skydeknappen til position "0".
- ▶ Drej justeringsknappen i pilens retning, indtil modstanden reduceres.
- ▶ Læg klipperen på et jævnt underlag med kampladeskruerne opad.

III. 10



- ▶ Løsn kampladeskruerne og fjern bladene.

III. 11

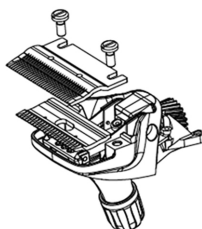

### BEMÆRK!

- ▶ Kontrollér, at bladene er placeret korrekt i forhold til hinanden under monteringen af de nye eller efterslebne blade.

III. 12

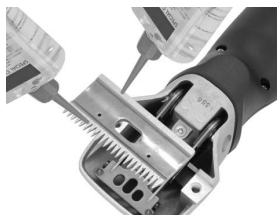

- ▶ Læg det nye øverste blad ind i svingarmens føringsspids.
- ▶ Smør de slebne flader på det øverste blad med et par dråber olie.

III. 13

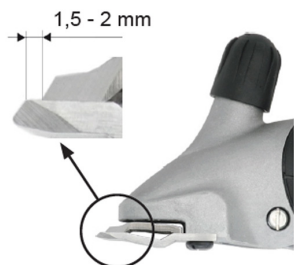

- ▶ Montér det nye nederste blad. Justér det således, at det nederste blads slebne flader rager ca. 1,5 - 2 mm ud over det øverste blads spids.
- ▶ Spænd kampladeskruerne.

III. 14



### BEMÆRK!

- ▶ Brug kun skarpe blade og udskift sløve eller defekte blade uden tænder. Bladene kan kun slibes skarpe igen på en særlig maskine eller af en specialist. Kontakt dit servicecenter i denne forbindelse.

## 6.9 Smøring



For at opnå et godt klipperesultat samt forøge klipperens og klippehovedets levetid er der brug for et tyndt lag olie mellem det øverste og det nederste blad. Alle andre bevægelige dele på klippehovedet skal også smøres.

- ▶ Dryp olie på bladene og ind i smøreåbningen på klippehovedet.

III. 15



### OBS

#### MULIG BESKADIGELSE AF KLIPPEREN!

Hvis klippehovedet ikke er smurt tilstrækkeligt med olie, resulterer dette i opvarmning og i at klipperens og bladenes levetid reduceres.

- ▶ Smør bladene tilstrækkeligt og mindst hvert 15. minut under klipningen, så de ikke løber tør.
- ▶ Anvend kun den medfølgende specialolie eller en paraffinolie med specifikationen ISO VG 15.



### BEMÆRK!

- ▶ Den medfølgende olie er ugiftig og har ikke en irriterende virkning på hud eller slimhinder. Paraffinolie nedbrydes med ca. 20 % efter 21 dage (CEL-L-33-T-82).
- ▶ Smør knivene med olie før, under og efter hver anvendelse.
- ▶ Smør senest knivene med olie, når knivene efterlader striber eller bliver langsommere.
- ▶ Påfør et par dråber olie foran og på siden af bladene (se illustration 15)
- ▶ Skift omgående beskadigede knive ud for at forhindre kvæstelser.

## 6.10 Rengøring



### OBS

#### FORKERT UDFØRT RENGØRING.

#### DER ER RISIKO FOR AT BESKADIGELSE AF KLIPPEREN!

- ▶ Rengør kun klipperen med en tør klud og med den medfølgende pensel.
- ▶ Brug under ingen omstændigheder trykluft.

#### Klipperens hus

- ▶ Rengør klipperens hus med en tør klud.

#### Blade, klippehoved og ladestation

- ▶ Kobl ladestationen fra strømmen.
- ▶ Rengør bladene, klippehovedet og ladestationen med den medfølgende pensel.
- ▶ Smør bladene som beskrevet i kapitel 6.9.
- ▶ Fjern evt. hår fra opladningsforbybningen.
- ▶ Rengør kontakterne efter behov med en tør klud.

## 7 Fejlafhjælpning

### 7.1 Sikkerhedshenvisninger



**FARE!**

**LIVSFARE PGA. ELEKTRISK STRØM!**

Det er livsfarligt at røre ved spændingsførende ledninger eller komponenter!

- ▶ Sluk for maskinen, før fejl afhjælpes.
- ▶ Reparationer på elektriske apparater må kun udføres af vores kundeservice eller af fagpersonale, der er skolet af producenten.

Apparatet må under garantiperioden kun åbnes af et personale, der er autoriseret af producenten. I modsat fald bortfalder garantikravet.

### 7.2 Fejlårsager og -afhjælpning

Fejl	Årsag	Udbedring
Øverste blad bevæger sig for lidt.	Bladfjedrene er knækket.	Kontakt kundeservice.
	Excenterfirkanten og/eller excenterakslen er slidt (utilstrækkelig smøring).	
Øverste blad bevæges ikke	Tandhjul defekt.	Kontakt kundeservice.
Indstillingsknappen sidder fast.	Gevindet er snavset eller korroderet.	Kontakt kundeservice.
	Trykfjederen sidder fast.	
Bladfjedrene har slør i hovedforankringen.	Kampladeskruerne er løse.	Spænd kampladeskruerne.
Svingarmen har slør mod bladfjederen.	Bladfjedrene og/eller cylinder-skruerne er slidt.	Kontakt kundeservice.
Svingarmen er vanskelig at bevæge op og ned.	Centreringsbøsningen tabt.	Kontakt kundeservice.
Klipper skærer dårligt eller slet ikke	Skæreblade er sløve	Kontakt kundeservice.
	Saksens knive er ikke slebet forskriftsmæssigt	
	Skæreblade er ikke smurt	Smør bladene med olie hvert 15. minut.
	Klippetrykket for lavt.	Sæt klippetrykket op som beskrevet i kapitel 6.5.
	Bladfjedrene er knækket.	Kontakt kundeservice.
	Dyrenes' pels er våd.	Klip kun tør pels.
	Hår sidder fast mellem øvre og nedre blad.	Afmontér bladene, rengør, smør og montér dem igen og indstil klippetrykket.
	Klippehovedet har for meget slør.	Kontakt kundeservice.
	Bladene er ikke positioneret korrekt.	Positionér bladene korrekt, se illustration 14.

Fejl	Årsag	Udbedring
Motoren kører ikke eller standser med det samme.	Klippetrykket er for højt.	Sæt klippetrykket ned som beskrevet i kapitel 6.5. Efterslib knivene.
	Tomt batteri.	Oplad batteri.
	Kontakter beskidte.	Sluk for klipper, og rengør kontakter.
	Defekt batteri.	Skift batteriet ud.
	Motorhus lugter brændt. Motor er brændt ud.	Kontakt kundeservice.
	Skærehoved blokeret.	Fjern blokeringen.
Motor kører meget langsomt.	Skæreblade er ikke tilstrækkeligt smurt.	Smør bladene med olie.
	Klippetrykket er for højt.	Sæt klippetrykket ned som beskrevet i kapitel 6.5.
	Batteriet er næsten helt afladet.	Oplad batteri.
	Motor og/eller elektronik defekt.	Kontakt kundeservice.
Motordelen bliver varm.	Klippetrykket er for højt.	Sæt klippetrykket ned som beskrevet i kapitel 6.5.
	Motor defekt.	Kontakt kundeservice.
Køretid for fuldt opladet batteri er for kort og/eller blade opvarmes.	Skæreblade er ikke tilstrækkeligt smurt	Smør skæreblade.
	Der anvendes fladt, ikke helt opladet eller defekt batteri.	Anvend kun intakte og fuldt opladede originale batterier.
Den nederste LED på ladestationen lyser ikke grønt.	Opladerstation er ikke tilsluttet strømforsyningen.	Slut opladerstationen til strømforsyningen.
	Elektronik eller netdel defekt.	Kontakt kundeservice.
Når det tomme batteri sættes i, starter den normale opladning ikke.	Batteriets og/eller ladestationens kontakter er snavset.	Rengør kontakter.
	Defekt batteri.	Skift batteriet ud.
	Elektronikken er defekt.	Kontakt kundeservice.
Nederste LED lyser grønt.	Batteriet er dybdeafladet, ladestationen forsøger at sætte batteriets spænding op.	Er dette muligt, starter den normale opladning. (Afladte batterier må aldrig lagres).
		Er det ikke muligt, lyser den øverste LED rødt (se nedenstående tabelpunkt).
Øverste LED lyser rødt.	Defekt batteri.	Skift batteriet ud.

## 8 Reservedele

Se illustrationen med reservedele sidst i denne driftsvejledning.



### FORSIGTIG!

**FEJLBEHÆFTEDE RESERVEDELE KAN RESULTERE I BESKADIGELSE, FUNKTIONSFEJL SAMT KOMPLET TAB OG KAN FORRINGE SIKKERHEDEN.**

- ▶ Anvend kun producentens originale reservedele. Køb reservedelene hos en autoriseret forhandler eller direkte hos producenten.

## BEMÆRK!



- ▶ Hvis der anvendes ikke godkendte reservedele, bortfalder samtlige garanti-, service- og erstatningskrav og krav om erstatningsansvar over for producenten eller producentens befuldmægtigede, forhandlere og repræsentanter.

Apparatet må under garantiperioden kun åbnes af et personale, der er autoriseret af producenten. I modsat fald bortfalder garantikravet.

Pos. nr.	Betegnelse	Antal	Pos. nr.	Betegnelse	Antal
1	Komplet kvægklippehoved, uden kamplader	1	33	Husunderdel	1
2	Justeringsknap kreatur	1	34	Motorholder foran	1
3	Afstandsskrue	1	35	Motorholder bag	1
4	Spindel til justeringsknap	1	36	Li-ion-batteri 10,8 V / 2,85 Ah	1
5	PH-skrue M5x14	2	37	PCB Klipper	1
6	Hus til kreaturklippehoved	1	38	Afbryder	1
7	Trykfjeder	1	39	PH-skrue M2,6x6	2
8	Klembøjle	1	40	Komplet husdel for oven	1
9	Excenterfirkant	1	41	Snor	1
10	Cylinderskrue med skaft M3x6	2	45	Motor	1
11	Bladfjeder	2	50	Ladestation komplet	1
12	Skæreholder	1	51	Ladestationens hus	1
13	Kampladeskrue kreatur/hest	2	52	PT-skrue Kombitorx KA30x16	15
14	Centreringsbøsning komplet	2	53	Jordplade til opladerstation	1
15	Sikkerhedsskive til aksel størrelse 3.73	1	54	Lysleder til ladestation	1
16	Sikkerhedsskive til aksel størrelse 6	1	55	PCB-opladerstation	1
17	Excenteraksel kreatur	1	60	Netdel	1
18	Excenterleje komplet	1	61	Stik EU	eks.
19	Tandhjul Z27 kreatur	1	62	Stik type 1 AU Stik type 2 AU-ARG	eks.
27	Gummifod	3	63	Stik GB	eks.
30	Husoverdel	1	64	Stik type 1 US Stik type 2 US-JP	eks.
31	Kontakt	1	65	Stik KR	eks.
32	Afbryder med kontakt	1	66	Stik BR	eks.

## 9 Bortskaffelse



### OBS

#### Miljøskade ved forkert bortskaffelse!

- ▶ Elektrisk og elektronisk affald, smøremidler og andre hjælpemidler skal bortskaffes som farligt affald og må kun bortskaffes af autoriserede specialvirksomheder!



### BEMÆRK!

- ▶ Aflever klipperen til bortskaffelse hos et servicecenter eller et elværksted.

# Innehållsförteckning

1	Säkerhet .....	3
1.1	Personal .....	3
1.2	Symboler och varningsupplysningar .....	3
1.3	Avsedd användning .....	4
1.4	Personlig skyddsutrustning (PSU) .....	4
1.5	Strömförsörjning .....	5
1.6	Djur .....	6
1.7	Batteri .....	6
1.8	Skär .....	7
1.9	Barn .....	7
2	Allmänt .....	8
2.1	Garantivillkor .....	8
2.2	Kundservice .....	8
2.3	Ansvarsbegränsning .....	8
2.4	Upphovsrätt .....	8
2.5	Använda symboler .....	8
2.6	Avsedd användning .....	9
3	Tekniska data .....	9
3.1	Klipper .....	9
3.2	Laddningsstation och nätdel .....	9
3.3	Batteri .....	9
3.4	Driftsförhållanden .....	9
4	Montering och funktion .....	10
4.1	Konstruktion .....	10
4.2	Funktionsbeskrivning .....	10
5	Transport, förpackning och förvaring .....	10
5.1	Leverans .....	10
5.2	Emballage .....	11
5.3	Lagring .....	11
6	Handhavande .....	11
6.1	Krav på användningsplatsen .....	11
6.2	Installera laddningsstationen .....	11
6.3	Ladda batterierna .....	12
6.4	Laddningsstationens laddningsnivå .....	12
6.5	Inställning av skärtryck .....	13
6.6	In- och urkoppling av klippmaskinen .....	13
6.7	Så här används klippmaskinen .....	14
6.8	Skärknivsbyte .....	14
6.9	Smörjning .....	15
6.10	Rengöring .....	16
7	Åtgärder vid funktionsstörning .....	16
7.1	Säkerhetsanvisningar .....	16
7.2	Orsaker och åtgärder vid funktionsstörning .....	16
8	Reservdelar .....	18
9	Kassering .....	19



## **VIKTIGA SÄKERHETSANVISNINGAR**

### **NOTERA!**

När du använder elektrisk utrustning måste du alltid följa grundläggande säkerhetsföreskrifter. De beskrivs här:  
Läs alla instruktioner innan du använder utrustningen.

## **1 Säkerhet**

Att inte följa handbokens instruktioner och säkerhetsanvisningar kan resultera i allvarliga skador på apparaten och på människor och djur.

### **1.1 Personal**

- Användaren måste ha erfarenhet av att hantera djuren som ska klippas.
- Barn och obehöriga får inte använda utrustningen.

Endast personer som kan förväntas utföra arbetet på ett ansvarsfullt sätt får använda klippern. Personer vars reaktionsförmåga är påverkad av droger, alkohol eller läkemedel får inte använda utrustningen.

### **1.2 Symboler och varningsupplysningar**

I bruksanvisningen används olika symboler. Dessa hänvisar till möjliga risker eller uppmärksammar teknisk information. Om denna information inte iakttas, kan detta leda till personeller saksador eller en oekonomisk drift.

#### **Symboler för fara**

##### **VARNING!**

Hänvisar till en möjligtvis farlig situation. Om den inte undviks, kan svåra skador och till och med döden bli följden.

##### **OBS!**

Hänvisar till en möjligtvis farlig situation. Om den inte undviks, kan låta eller obetydliga skador bli följden.

#### **Informationssymboler**

##### **NOTERA!**

Om denna information ej iakttas kan driftstörningar eller skador uppstå.

### 1.3 Avsedd användning

Utrustningen är uteslutande konstruerad och framtagen för den användning och det ändamål som beskrivs här.

Apparaten används uteslutande för klippning av nötboskap och hästar. Maskinen är avsedd för kommersiellt bruk.

Att uppfylla alla indikationer i den här handboken är en del av den avsedda användningen.

All annan användning är förbjuden.

Utrustningen får endast användas med den medföljande nåtdelen.

#### **VARNING!**

Följande är uttryckligen förbjudet:

- Använda maskinen för människor.
- Klippa andra djur, i synnerhet farliga djur som rovdjur.

### 1.4 Personlig skyddsutrustning (PSU)

#### **OBS!**

**RISK FÖR SKADOR PGA. FELAKTIG ELLER SAKNAD SKYDDSUTRUSTNING!**

För att minimera hälsoriskerna är det nödvändigt att använda personlig skyddsutrustning.

- ▶ Använd alltid den skyddsutrustning som krävs för respektive arbete.



Hals säkra skor. För att förhindra halkolyckor på halt underlag.



Skyddsglasögon för att skydda ögonen mot utslungade delar.



Åtsittande arbetskläder med låg rivhållfasthet, åtsittande ärmar och utan utstående partier. Kläderna skyddar främst mot indragning i rörliga maskinkomponenter.

Ringar, kedjor eller andra smycken får inte användas under arbetet.



Arbetshandskar som skydd mot kroppsskada.



Ljudemissionen under arbetet uppgår vanligtvis till 65 dB(A). Vi rekommenderar att alltid använda hörselskydd.

## 1.5 Strömförsörjning



### FARA!

För att minska risken för elektriska stötar:

- ▶ Sträck dig aldrig efter en maskin som har fallit ner i vattnet. Dra omedelbart ut kontakten ur uttaget.
- ▶ Använd inte utrustningen när du badar eller duschar.
- ▶ Placera eller förvara inte utrustningen där den kan falla eller dras ner i ett badkar eller handfat. Placera inte utrustningen i vatten eller någon annan vätska eller så att den riskerar att ramla ner däri.
- ▶ Dra alltid ut kontakten ur uttaget omedelbart efter användning – utom vid laddning.
- ▶ Dra ut kontakten innan du rengör utrustningen.



### WARNING!

För att minska risken för brännskador, brand, elchock och personskada:

- ▶ Utrustningen ska aldrig lämnas utan uppsikt när den är ansluten.
- ▶ Utrustningen är inte avsedd att användas av personer (också barn) med begränsad fysisk, sensorisk eller mental förmåga eller bristande erfarenhet och kunskap, såvida de inte övervakas av en person som är ansvarig för deras säkerhets eller får instruktioner om hur utrustningen ska användas. Övervaka barn för att säkerställa att de inte leker med maskinen.
- ▶ Använd utrustningen bara för det ändamål som beskrivs i den här anvisningen. Använd bara tillbehör som är godkända av tillverkaren.
- ▶ Använd aldrig maskinen om kabeln eller stickkontakten är skadad, om maskinen inte fungerar som den ska, om den har fallit i golvet eller liknande, om den har skadats eller om den dessförinnan har fallit ner i vatten. Ta utrustningen till service för inspektion och reparation.
- ▶ Håll kabeln borta från uppvärmda ytor.
- ▶ Håll luftöppningarna fria från ludd, hårstrån och liknande.
- ▶ Se till att inga föremål faller ner i någon öppning. Stoppa heller inte ner föremål där.
- ▶ Använd inte utrustningen utomhus. Kör de inte där aerosolprodukter (sprayer) används.
- ▶ Använd inte apparaten med skadad eller trasig kam eftersom det kan leda till personskada.
- ▶ Sätt alltid i kontakten i maskinen först, och först därefter stickkontakten till eluttaget. Koppla bort utrustningen genom att vrida alla manöverorgan till avstängt läge (t.ex. "0") och dra sedan ut kontakten ur uttaget.
- ▶ Anslut laddaren direkt till uttaget. Använd inte förlängningsladd.

- ▶ Dra ut laddningsstationen ur eluttaget innan du ansluter eller kopplar från maskinen.



### **WARNING!**

Håll utrustningen torr.

## **1.6 Djur**

Utrustningen är endast avsedd för klipparbete.



### **WARNING!**

Klippens ljud kan störa djuren. En spark, ett utfall eller djurets vikt kan ge allvarliga skador. Därför:

- ▶ Endast personer som har erfarenhet av att hantera djuren får klippa djuren.
- ▶ Håll fast och lugna djuret innan du börjar klippa.
- ▶ Arbeta försiktigt.
- ▶ Obehöriga personer får inte närma sig klipplatsen
- ▶ Ladda, placera eller lämna inte utrustningen på platser där följande kan inträffa:
  - Utsättas för skador orsakade av djur, eller
  - Utsättas för olämpliga väderförhållanden

## **1.7 Batteri**



### **WARNING!**

#### **Risk för skada vid felaktig hantering av batteriet!**

Det laddningsbara batteriet måste hanteras extra försiktigt. Därför:

- ▶ Använd bara originalbatteri.
- ▶ Kasta inte batteriet i eld och utsätt det inte för höga temperaturer. Det finns risk för explosion.
- ▶ Använd bara ett batteri som inte är skadat.
- ▶ Utsätt aldrig batteriet och laddningsstationen för direkt solljus eller fukt.
- ▶ Kortslut aldrig batteriet. Om ett batteri kortslogs kan överhettningen leda till att det börjar brinna.
- ▶ Öppna aldrig batteriet. Vid felaktig användning kan läckande vätska orsaka irritation på huden. Undvik kontakt med batterivätskan. Vid kontakt, tvätta bort vätskan med mycket vatten. Om du får vätska i ögonen, skölj omedelbart med vatten i 10 minuter och kontakta läkare.
- ▶ Använd endast den löstagbara näddel som följer med utrustningen för att ladda batteriet.
- ▶ **Ingen transport med isatt batteri**  
Innan maskinen transporteras ska du ta ur batteriet. Batterier får transporteras endast med föreskriven märkning i enlighet med nationella och internationella bestämmelser. Föreskrifterna för transport av defekta batterier måste följas.

## **OBS!**

### **Förkortad livslängd om batteriet hanteras felaktigt!**

Om batteriet hanteras felaktigt minskar dess kapacitet. Därför:

- ▶ Använd bara originalladdningsstationen. Andra laddningsstationer kan förstöra batteriet.
- ▶ Koppla bort laddningsstationen från strömförsörjningen om den inte används under en längre tid.
- ▶ Ta bort batteriet och klippern från laddningsstationen när stationen inte är ansluten till strömförsörjningen.
- ▶ Sätt aldrig några föremål i laddningsstationens öppningar eller i klipprens laddningsuttag.
- ▶ Ett batteri som inte kan laddas igen kan skada laddningsstationen och måste bytas ut.

## **1.8 Skär**

Knivar kan bli varma efter långvarig användning.

### **VARNING!**

Rörliga skär och skärens vassa eggar kan skada huden. Därför:

- ▶ Arbeta försiktigt.
- ▶ Undvik att komma i kontakt med de rörliga skären.

## **1.9 Barn**

### **VARNING!**

Lämna aldrig utrustningen oövervakad och använd den med stor försiktighet när barn eller personer som inte kan bedöma faror finns i närheten.

Barn och obehöriga får inte använda utrustningen. Barn får inte leka med enheten.

### **FÖRVARA DEN HÄR HANDBOKEN PÅ ETT SÄKERT STÄLLE!**

## 2 Allmänt

Med hjälp av den här handboken uppnår du en säker och effektiv hantering av maskinen.

Grunden för en säker drift är att följa all information om säkerhet och handhavande i den här handboken.

Ha alltid den här handboken till hands. Se till att andra som använder utrustningen får tillgång till den här handboken.

### 2.1 Garantivillkor

Garantivillkoren ingår i tillverkarens allmänna bestämmelser och villkor.

### 2.2 Kundservice

Teknisk information tillhandahålls av vår kundservice eller våra auktoriserade servicecenter (se kontaktadress på baksidan av handboken).

Vår personal är dessutom intresserad av ny information och nya erfarenheter som kan vara användbara när det gäller att förbättra produkterna.

### 2.3 Ansvarsbegränsning

Alla data och all information i den här instruktionshandboken är sammanställda utifrån aktuella standarder, föreskrifter och state of the art, så väl som våra många års praktiska erfarenheter.

Tillverkaren påtar sig inget ansvar för fel till följd av:

- instruktionerna i denna bruksanvisning har ignorerats.
- maskinen inte har använts ändamålsenligt.
- Att utrustningen har använts av icke instruerad personal.
- Tekniska modifikationer.
- originalreservdelar inte har använts.

Den faktiska leveransen kan skilja sig åt från de beskrivningar och bilder som ges, på grund av specialkonstruerade modeller, extra beställningsalternativ eller den senaste state of the art.

### 2.4 Upphovsrätt

Detta dokument är upphovsrättsligt skyddat. Varje reproduktion resp. kopia, även utdragsvis, samt presentation av bilder, även i förändrat tillstånd, är endast tillåtet med tillverkarens skriftliga samtycke.

### 2.5 Använda symboler



**FARA!**

**EN VARNING PÅ DENNA RISKNIVÅ ÄR KARAKTERISTISK FÖR EN HOTANDE FAROSITUATION.**

Om den farliga situationen inte undviks, leder detta till död eller allvarliga kroppsskador.

- ▶ Följ beskrivna anvisningar för att undvika fara.



**OBS!**

**EN VARNING PÅ DENNA RISKNIVÅ ÄR KARAKTERISTISK FÖR EN EVENTUELLT FARLIG SITUATION.**

Om den farliga situationen inte undviks kan detta leda till kroppsskador.

- ▶ Följ beskrivna anvisningar för att undvika fara.



**OBSERVERA!**

**EN VARNING PÅ DENNA RISKNIVÅ ÄR KARAKTERISTISK FÖR EN EVENTUELL SAKSKADA.**

Om den farliga situationen inte undviks kan detta leda till sakskador.

- ▶ Följ beskrivna anvisningar för att undvika fara.



**NOTERA!**

En anvisning som lämnar tilläggsinformation som underlättar hanteringen av maskinen.

## 2.6 Avsedd användning

Apparaten används uteslutande för klippning av nötboskap och hästar. Maskinen är avsedd för kommersiellt bruk.

All annan användning anses inte vara ändamålsenlig.



**OBS!**

### Fara vid icke ändamålsenlig användning!

Maskinen kan vid icke ändamålsenlig användning och/eller annan användning medföra fara.

- ▶ Använd maskinen uteslutande för avsett ändamål.
- ▶ Följ de tillvägagångssätt som beskrivs i denna bruksanvisning.

Anspråk av alla slag gällande skador i samband med icke ändamålsenlig användning uteslutes. För riskerna ansvarar endast användaren.



**OBS!**

### Fara vid felaktig användning!

Använd inte maskinen för följande arbeten:

- ▶ Använda maskinen för människor.
- ▶ Klippa andra djur, i synnerhet farliga djur som rovdjur.

## 3 Tekniska data

Förbehåll för ändringar och förbättringar inom ramen för den tekniska utvecklingen.

### 3.1 Klipper

Handtag	Ø 54 mm
Längd	280 mm
Vikt med batteri	1,02 kg
Motoreffekt	se maskinens typskylt
Varvtal	se maskinens typskylt
Ljudemission	65 dB (A) (EN 60745-1:2009)
Osäkerhet K	3 dB (A)
Vibration $a_{hv}$	4,84 m/s <sup>2</sup> (EN ISO 5349-1:2001)

### 3.2 Laddningsstation och nätdel

Spänning	se nätdelens och laddningsstationens typskylt
Max. strömförbrukning	se nätdelens och laddningsstationens typskylt
Frekvens	se nätdelens och laddningsstationens typskylt

### 3.3 Batteri

Typ	Li-Ion
Spänning	10,8 V
Kapacitet	se batteriets typskylt

### 3.4 Driftsförhållanden

Omgivningstemperatur	0–40 °C
max. relativ luftfuktighet	75 %

## 4 Montering och funktion

### 4.1 Konstruktion

- 1 Skär
- 2 Klipp huvud
- 3 Smörj öppning
- 4 Inställning av skärtryck
- 5 Motordel
- 6 Strömställare På/Av
- 7 Spärr batteri
- 8 Snöre



Fig. 1

### 4.2 Funktionsbeskrivning

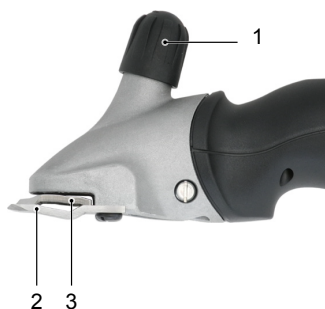

Fig. 2

Klippmaskinen är avsedd för klippning av nötboskap och hästar. Två kamformade skär utgör skärverktyget. Den undre kniven (2) som ligger mot huden är fastskruvad i kåpan. Överskåret (3) rör sig på tvären mot underskåret. Övre kniven sätts i rörelse med hjälp av en svängarm. Skärtrycket mellan knivarna ställs in på justerhuvudet (1).

## 5 Transport, förpackning och förvaring

### 5.1 Leverans

- 1 klippmaskin
- 1 par skärknivar
- 1 laddningsstation
- 1 reservbatteri (beroende på utrustning)
- 1 nät del med stickpropp
- 1 specialskruvmejsel
- 1 flaska specialsmörjolja
- 1 rengöringspensel
- 1 väska för transport och förvaring
- 1 bruksanvisning



#### NOTERA!

- ▶ Kontrollera att alla delar finns med och att synliga skador inte uppstått. Rapportera genast till leverantören/återförsäljaren om leveransen är ofullständig eller skadad.



## 5.2 Emballage

Till förpackningen används endast icke miljöfarligt material.



Återvinning av emballaget spar råämnen och minskar avfallet. Avfallshandtera förpackningsmaterialet enligt lokalt tillämpliga föreskrifter.

## 5.3 Lagring

**Förvara klipper och tillbehör under följande förhållanden:**

- ▶ Förvaras ej utomhus.
- ▶ Förvaras torrt och dammfritt.
- ▶ Skyddas mot direkt solljus.
- ▶ Undvik mekaniska stötar.
- ▶ Förvaringstemperatur: 0–40 °C
- ▶ Vid längre förvaring än tre månader, kontrollera alla delarnas allmänna kondition då och då.
- ▶ Rengör klippmaskinen nogga efter varje användning, förvara den väloljad och med lossat klippsystem i maskinens förpackning (risk för rost).

## 6 Handhavande

### 6.1 Krav på användningsplatsen

- ▶ Följ föreskrivna driftvillkor (se kapitlet Tekniska data).
- ▶ Kraftuttag i ytterområdet måste vara försedda med en överströmsbrytare (FI).
- ▶ Arbetsplatsen måste vara väl upplyst.
- ▶ Nätuttaget måste vara lätt tillgängligt så att nätströmmen vid behov snabbt kan brytas.
- ▶ Platsen måste vara utom räckhåll för barn.
- ▶ Laddningsstationens nätsladd får inte vara hårt spänd och inte heller knäckt.
- ▶ Ordna med tillräcklig ventilation.

### 6.2 Installera laddningsstationen

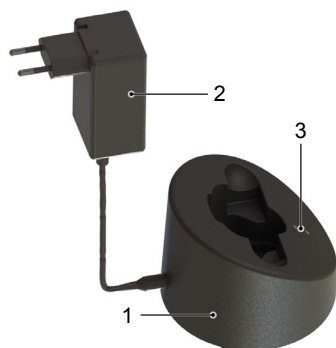

- ▶ Placera laddningsstationen (1) på ett fast, platt, torrt och rent underlag.
- ▶ Anslut nätdelen (2) till laddningsstationen.
- ▶ Anslut nätdelen till eluttaget.
- ▶ Det konstanta gröna ljuset från den nedre lysdioden (3) signalerar att nätdelen är korrekt ansluten till eluttaget och att laddningsstationen får ström. Laddningsstationen är driftklar (se också kapitel 6.4).

Fig. 3

## 6.3 Ladda batterierna



Fig. 4

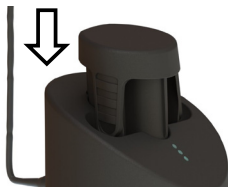

Fig. 5

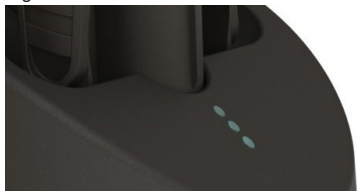

Fig. 6

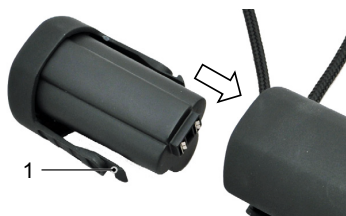

Fig. 7

- ▶ Tryck på båda sidor av batterispärren (1) och ta ut batteriet.
- ▶ Kontrollera att batterikontakterna är fria från främmande föremål och smuts.

- ▶ Placera batteriet uppifrån, utan våld, i laddningsplatsen på laddningsstationen.

- ▶ Batteriet laddas. Laddningsprocessen visas med ett löpande ljus hos lysdioderna som motsvarar laddningsstatusen (se också kapitel 6.4). Så snart batteriet är färdigladdat, växlar alla lysdioder från rött till grönt och laddningsstationen slår om till "Underhållsladdning".

- ▶ Skjut in det uppladdade batteriet i klippmaskinen tills batterispärren (1) hakar i på båda sidor.

## 6.4 Laddningsstationens laddningsnivå

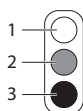

Lysdioderna avbildas i bruksanvisningen på följande sätt:

- |   |   |                                |
|---|---|--------------------------------|
| 1 | 1 | Lysdiod avstängd               |
| 2 | 2 | Lysdioden lyser med rött ljus  |
| 3 | 3 | Lysdioden lyser med grönt ljus |

Med hjälp av lysdioderna visas fyra olika laddningsstatusar:

### Nätdel ansluten

Det konstanta gröna ljuset från den nedre lysdioden visar att nätdelen är korrekt ansluten till eluttaget. Laddningsstationen får ström och är driftklar.

## Normal laddning

Grönt löpande ljus visar att batteriet laddas. Beroende på restspänning, visas laddningsprocessen på olika sätt:



Urladdat batteri,  
0 % batteriladdning

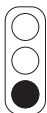

ca 30 % batteriladdning



ca 75 % batteriladdning



ca 90 % batteriladdning



### Djupurladdat batteri

När batteriet är djupurladdat lyser den nedre lysdioden grönt. Laddaren försöker ladda batteriet. Stiger inte spänningen efter en tid, ändras visningen till "Batteri defekt". Annars påbörjas normal laddning.

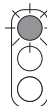

### Batteri defekt

Om batteriet inte kan laddas mer eller om batteriet är defekt, blinkar den översta lysdioden rött.

## 6.5 Inställning av skärtryck



Fig. 8

Innan klippning påbörjas, ställ in skärtrycket så här:

- ▶ Vrid justerhuvudet i pilens riktning till första motståndet.
- ▶ Vrid ställknappen ytterligare 1/4 varv i pilens riktning.
- ▶ Efter varje ny inställning – kontrollera först skärprestandan på djuret innan du fortsätter vrida.
- ▶ När skärtrycket minskar, öka trycket på ställknappen med ytterligare 1/4 varv i pilens riktning. Om detta inte leder till önskat resultat, måste skärknivarna bytas ut eller efterslipas.



### NOTERA!

- ▶ Vid för lågt skärtryck kan hår samlas mellan skärknivarna. Resultatet av klippningen blir då dåligt. Rengör i detta fall skärknivarna enligt beskrivning i kapitel 6.10.

## 6.6 In- och urkoppling av klippmaskinen



Fig. 9

- ▶ För inkoppling av klippmaskinen, skjut strömställaren till läge 1.
- ▶ För urkoppling av klippmaskinen, skjut strömställaren till läge 0 (se fig. 9).

## 6.7 Så här används klippmaskinen

- ▶ Gå mot djuret framifrån.
- ▶ Spänn fast och lugna ner djuret.
- ▶ Koppla på klippmaskinen inom djurets synvidd.
- ▶ Iaktta djurets beteende under klippning.
- ▶ Koppla från klippmaskinen efter klippning.

## 6.8 Skärknivsbyte



Fig. 10

- ▶ Koppla från klippmaskinen genom att skjuta strömstäl-laren till läge "0".
- ▶ Vrid justerhuvudet i pilens riktning tills motståndet avtar.
- ▶ Lägg klippmaskinen med kamplattans skruvar uppåt på ett plant underlag.



Fig. 11

- ▶ Lossa kamplattans skruvar och ta bort skärknivarna.

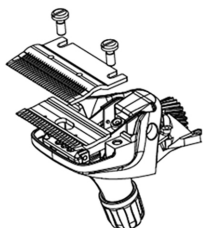

Fig. 12



### NOTERA!

- ▶ Kontrollera vid montering av nya resp. slipade skärknivar att de sitter i korrekt läge i relation till varandra.

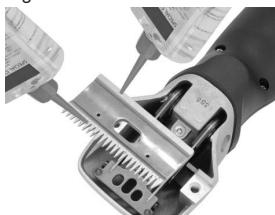

Fig. 13

- ▶ Lägg upp den nya överkniven i svängarmens styrspe-tsar.
- ▶ Droppa ett par droppar olja på överknivens slipade yta.

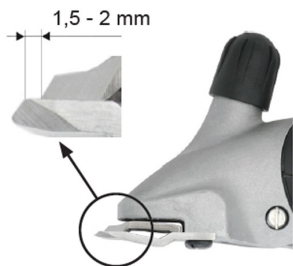

Fig. 14

- ▶ Montera den nya underkniven. Placera den så att underknivens slipade yta skjuter fram ca 1,5–2 mm över överknivens spetsar.
- ▶ Skruva fast kamplattans skruvar.



#### NOTERA!

- ▶ Arbeta bara med vassa skär, byt ut slöa eller skadade skär utan tänder. Rätt skärning av skären görs bara av särskilda maskiner eller av specialister. Kontakta i det fallet ditt servicecenter.

## 6.9 Smörjning



Fig. 15

För ett gott klippresultat och lång livslängd på klippmaskinen inklusive knivhuvudet, krävs ett tunt oljeskikt mellan över- och underknivarna. Även skärhuvudets övriga rörliga delar måste smörjas.

- ▶ Droppa olja på skärknivarna och i skärhuvudets smörjöppning.



#### OBSERVERA!

##### MÖJLIGA SKADOR PÅ KLIPPMASKINEN!

Vid bristfällig smörjning blir skärhuvudet varmt och klippmaskinens och knivarnas livslängd förkortas.

- ▶ Smörj skärknivarna ordentligt med olja under klippning, i intervaller om minst 15 minuter, så att de inte blir torra.
- ▶ Använd endast medföljande specialolja eller paraffin-olja med specifikationen ISO VG 15.



#### NOTERA!

- ▶ Den medföljande oljan är icke-toxisk och ger inga irritationer vid kontakt med huden eller slemhinnorna. Paraffinolja bryts ner ca 20 % efter 21 dagar (CEL-L-33-T-82).
- ▶ Smörj knivarna med olja före, under och efter varje användning.
- ▶ Smörj knivarna med olja senast när det blir ränder efter knivarna eller när knivarna blir långsammare.
- ▶ Droppa några droppar olja fram till och på sidan om knivarna (se fig. 15).
- ▶ Byt omedelbart ut skadade knivar för att undvika personskada.

## 6.10 Rengöring



**OBSERVERA!**

**FELAKTIG RENGÖRING.**

**RISK FÖR SKADOR PÅ KLIPPMASKINEN!**

- ▶ Klippmaskinen får endast rengöras med en torr trasa och den medföljande penseln.
- ▶ Använd under inga omständigheter tryckluft.

### Klippmaskinens kåpa

- ▶ Rengör klippmaskinens kåpa med en torr trasa.

### Skärknivar, skärhuvud och laddningsstation

- ▶ Ta bort laddningsstationen från elnätet.
- ▶ Rengör skärknivarna, skärhuvudet och laddningsstationen med den medföljande penseln.
- ▶ Smörj skärknivarna enligt beskrivning i kapitel 6.9.
- ▶ Ta vid behov bort hår från laddningsplatsen.
- ▶ Rengör vid behov kontaktarna med en torr trasa.

## 7 Åtgärder vid funktionsstörning

### 7.1 Säkerhetsanvisningar



**FARA!**

**LIVSFARA PGA. ELSTRÖM!**

Kontakt med spänningsförande ledningar och komponenter innebär livsfara!

- ▶ Stäng av maskinen innan arbeten för felavhjälpning påbörjas.
- ▶ Reparation av elapparater får endast utföras av fabrikens kundtjänst eller av fackmän utbildade av tillverkaren.

Under garantitiden får apparaten endast öppnas av personal som är auktoriserad av tillverkaren, annars upphör garantin.

### 7.2 Orsaker och åtgärder vid funktionsstörning

Störning	Möjlig orsak	Åtgärd
Överknivarna rör sig dåligt.	Bladfjädrarna har brustit.	Kontakta kundtjänst.
	Excenterfyrkanten och/eller excenteraxeln är slitna (bristfällig smörjning).	
Överskåret rör sig inte	Kugghjulet defekt.	Kontakta kundtjänst.
Inställningsknappen kärvar.	Gängen är smutsig eller rostig.	Kontakta kundtjänst.
	Tryckfjädern har kommit i kläm.	
Bladfjädrarna är glappa i huvudets förankring.	Kamplattans skruvar är lösa.	Skruva fast kamplattans skruvar.
Svängarmen är glapp mot bladfjädern.	Bladfjädrarna och/eller cylinderskruvarna är slitna.	Kontakta kundtjänst.
Det är svårt att flytta svängarmen upp och ned.	Centerrhylsan saknas.	Kontakta kundtjänst.

Störning	Möjlig orsak	Åtgärd
Klippern skär dåligt eller inte alls	Skäret är slött	Kontakta kundtjänst.
	Skären är inte rätt centrerade	
	Skären har inte smörjts	Skärknivarna ska oljas in var 15:e minut.
	För lågt skärtryck.	Öka skärtrycket enligt beskrivning i kapitel 6.5.
	Bladfjädrarna har brustit.	Kontakta kundtjänst.
	Djurets hår är vått.	Klipp endast torrt hår.
	Hår sitter fast mellan över- och underskären.	Demontera, rengör, olja in och återmontera skärknivarna och ställ sedan in skärtrycket.
	Skärhuvudet har för stort glapp.	Kontakta kundtjänst.
	Skärknivarna är inte korrekt inställda.	Ställ in skärknivarna korrekt, se fig. 14.
Motorn går inte eller stannar omedelbart.	För kraftigt skärtryck.	Minska skärtrycket enligt beskrivning i kapitel 6.5. Låt slipa knivbladen.
	Batteriet är tomt.	Ladda batteriet.
	Kontakterna är smutsiga.	Stäng av klippern och rengör kontakterna.
	Defekt batteri.	Byt batteri.
	Det luktar bränt från motorhuset, motorn är trasig.	Kontakta kundtjänst.
	Klipphuvudet är blockerat.	Undanröj blockeringen.
	Motorn och/eller elektroniken defekt.	Kontakta kundtjänst.
Motorn går mycket långsamt.	Skären är inte tillräckligt smorda.	Olja in skärknivarna.
	För kraftigt skärtryck.	Minska skärtrycket enligt beskrivning i kapitel 6.5.
	Batteriet är nästan tomt.	Ladda batteriet.
	Motorn och/eller elektroniken defekt.	Kontakta kundtjänst.
Motorn blir varm.	För kraftigt skärtryck.	Minska skärtrycket enligt beskrivning i kapitel 6.5.
	Motorn defekt.	Kontakta kundtjänst.
Körtiden för ett fulladdat batteri är för kort och/eller skären blir varma.	Skären är inte tillräckligt smorda	Smörj skären.
	Urladdat, ej fulladdat eller defekt batteri används.	Använd enbart intakta, fulladdade originalbatterier.

Störning	Möjlig orsak	Åtgärd
Den nedersta lysdioden på laddningsstationen lyser inte grönt.	Laddningsstationen är inte ansluten till strömförsörjningen.	Anslut laddningsstationen till strömförsörjningen.
	Elektronik eller nätdel defekt.	Kontakta kundtjänst.
Den normala laddningsprocessen startar inte när ett tomt batteri sätts i.	Batteriets eller laddningsstationens kontakter är smutsiga.	Rengör kontakterna.
	Defekt batteri.	Byt batteri.
	Elektroniken är defekt.	Kontakta kundtjänst.
Nedersta lysdioden lyser med grönt ljus.	Batteriet är djupurladdat, laddningsstationen försöker att öka batterispänningen.	Om det lyckas, påbörjas normal laddning. (Spara aldrig urladdade batterier).
		Om det inte lyckas, lyser den översta lysdioden rött (se följande punkt).
Den översta lysdioden lyser rött.	Defekt batteri.	Byt batteri.

## 8 Reservdelar

En reservdelsritning finns i slutet av bruksanvisningen.



### OBS!

**FELAKTIGA RESERVDELAR KAN ORSAKA SKADOR, DRIFTSFEL ELLER TOTALT STOPP OCH KAN MINSKA SÄKERHETEN.**

- ▶ Använd endast tillverkarens originalreservdelar. Köp reservdelarna från auktoriserad återförsäljare eller direkt från tillverkaren.



### NOTERA!

- ▶ Om icke godkända reservdelar används gäller inte längre anspråken på garanti, service, skadeersättning och ansvar gentemot tillverkaren eller hans ombud, återförsäljare och representanter.

Under garantitiden får apparaten endast öppnas av personal som är auktoriserad av tillverkaren, annars upphör garantin.

Pos. Nr.	Beteckning	Antal	Pos. Nr.	Beteckning	Antal
1	Boskapsklipp huvud komplett, utan kamplatta	1	33	Nedre motorkåpa	1
2	Justerhuvud djur	1	34	Motorfäste fram	1
3	Distansskruv	1	35	Motorfäste bak	1
4	Justerhuvudets spindel	1	36	Li-ion-batteri 10,8 V / 2,85 Ah	1
5	PH-skruv M5x14	2	37	PCB-klipper	1
6	Skärhuvudskåpa för djur	1	38	Kopplarkontakt	1
7	Tryckfjäder	1	39	PH-skruv M2,6x6	2
8	Tryckbygel	1	40	Hölje överdel komplett	1
9	Excenterfyrkant	1	41	Snöre	1
10	Cylinderskruv med skaft M3x6	2	45	Motor	1
11	Bladfjäder	2	50	Laddningsstation komplett	1



Pos. Nr.	Beteckning	An-tal
12	Skärhållare	1
13	Kamplattans skruv boskap/häst	2
14	Centerhylsa komplett	2
15	Låsbricka för axelstorlek 3.73	1
16	Låsbricka för axelstorlek 6	1
17	Excenteraxel djur	1
18	Excenterlager komplett	1
19	Kuggghjul Z27 boskap	1
27	Gummifot	3
30	Övre motorkåpa	1
31	Brytare	1
32	Brytarlås med kontakt	1

Pos. Nr.	Beteckning	An-tal
51	Hölje laddningsstation	1
52	PT-skruv Kombitorx KA30x16	15
53	Jordplatta för laddningsstation	1
54	Ljusstege till laddningsstation	1
55	PCB Laddningsstation	1
60	Nätdel	1
61	Stickpropp EU	tillval
62	Stickpropp AU, typ 1 Stickpropp AU-ARG, typ 2	tillval
63	Stickpropp GB	tillval
64	Stickpropp US, typ 1 Stickpropp US-JP, typ 2	tillval
65	Stickpropp KR	tillval
66	Stickpropp BR	tillval

## 9 Kassering



### **OBSERVERA!**

#### **Miljöskador vid felaktig kassering!**

- ▶ Elskrot, smörj- och andra hjälpmedel måste hanteras som specialavfall och endast av godkända företag!



### **NOTERA!**

- ▶ Lämna klippmaskinen för avfallshantering till en mottagningsstation eller närbelägen elverkstad.

# Innholdsfortegnelse

1	Sikkerhet .....	3
1.1	Personer .....	3
1.2	Symboler og advarselshenvisninger .....	3
1.3	Bestemt bruk .....	4
1.4	Personlig verneutstyr (PVU).....	4
1.5	Strømforsyning .....	5
1.6	Dyr .....	6
1.7	Batteri .....	6
1.8	Blader .....	7
1.9	Barn .....	7
2	Generelt .....	8
2.1	Garantivilkår .....	8
2.2	Kundeservice.....	8
2.3	Ansvarsbegrensning.....	8
2.4	Opphavsrett.....	8
2.5	Benyttede symboler.....	8
2.6	Bestemt bruk .....	9
3	Tekniske data .....	9
3.1	Klippemaskin .....	9
3.2	Ladestasjon og strømadapter.....	9
3.3	Batteri .....	9
3.4	Driftsforhold.....	9
4	Montering og funksjon.....	10
4.1	Utforming.....	10
4.2	Beskrivelse av funksjoner.....	10
5	Transport, emballasje og lagring.....	10
5.1	Leveranse .....	10
5.2	Emballasje .....	11
5.3	Oppbevaring.....	11
6	Drift.....	11
6.1	Krav til brukssted .....	11
6.2	Sette opp ladestasjonen.....	11
6.3	Lade batteriene .....	12
6.4	Ladenivåvisning ladestasjon .....	12
6.5	Stille inn klippetrykk.....	13
6.6	Slå klippemaskinen på og av.....	13
6.7	Bruk av klippemaskinen .....	14
6.8	Bytte klippeskjæret .....	14
6.9	Smøring .....	15
6.10	Rengjøring .....	16
7	Feilsøking .....	16
7.1	Sikkerhetsanvisninger .....	16
7.2	Årsaker til feil og feilsøking.....	16
8	Reservedeler.....	18
9	Avhending .....	19

## **VIKTIGE SIKKERHETSANVISNINGER**

### **HENVISNING!**

Hvis du bruker et elektrisk apparat, må du alltid følge de grunnleggende forsiktighetstiltakene, slik som beskrevet nedenfor:  
Les alle anvisninger før du bruker apparatet.

## **1 Sikkerhet**

Hvis bruksanvisningene og sikkerhetsforskriftene i denne håndboken ikke følges, kan det føre til store sårddannelser eller alvorlige personskader, skader på apparatet og dyrene.

### **1.1 Personer**

- Brukeren har erfaring med de dyrene han/hun skal klippe.
- Det er forbudt for barn å bruke maskinen.

Klippemaskinen må kun brukes av personale som forventes å gjøre et pålitelig arbeid. Personer som er påvirket av narkotika, alkohol eller legemidler, må ikke betjene utstyret.

### **1.2 Symboler og advarselshenvisninger**

I bruksanvisningen brukes ulike symboler. Disse henviser til ulike farer og signaliserer tekniske informasjoner. Dersom disse ikke blir fulgt, kan dette medføre personskade, materialskade og ulønnsom drift.

#### **Faresymbol**

##### **ADVARSEL!**

Betegner en situasjon som muligens kan være farlig. Hvis den ikke unngås, kan det føre til død eller alvorlige skader.

##### **FORSIKTIG!**

Betegner en situasjon som muligens kan være farlig. Hvis den ikke unngås, kan det føre til lette skader.

#### **Informasjonssymbol**

##### **HENVISNING!**

Hvis det ikke blir tatt hensyn til dette, kan det føre til driftsforstyrrelser eller skader.

### 1.3 Bestemt bruk

Utstyret er utelukkende konstruert og tiltenkt den bruk og det formål som her er beskrevet.

Apparatet er ment utelukkende til å klippe storfe og hester. Apparatet er beregnet til kommersiell bruk.

Overholdelse av alle instruksjoner i denne håndboken er en del av den tiltenkte bruken.

Enhver annen bruk er forbudt.

Apparatet skal kun brukes med den medfølgende adapteren.

#### **ADVARSEL!**

Det er strengt forbudt å:

- Bruke maskinen på personer.
- Klippe andre dyr, og da spesielt farlige dyr slik som rovdyr.

### 1.4 Personlig verneutstyr (PVU)

#### **FORSIKTIG!**

#### **FARE FOR SKADER VED FEIL ELLER MANGLENDE VERNEUTSTYR!**

Ved arbeidet er det påkrevet å bruke personlig verneutstyr for å minimere helsefarene.

- Bruk alltid det nødvendige verneutstyret for arbeidet som skal utføres.



Sklisikre sko. For å unngå å skli på glatt underlag.



Vernebriller til beskyttelse av øyne mot flyvende deler.



Tettsittende, beskyttende arbeidsklær med lav revnestyrke, trange ermer og uten utstikkende deler. De tjener først og fremst til å beskytte deg mot maskindeler i bevegelse.

Det skal ikke brukes ringer, halskjeder eller andre smykker.



Arbeidshansker til vern mot skader.



Lydutslipp under arbeidet er vanligvis 65 dB(A). Vi anbefaler at du alltid bruker hørselsvern under arbeidet.

## 1.5 Strømforsyning



### **FARE!**

For å redusere risikoen for et elektrisk støt:

- ▶ Ikke grip etter et apparat som er falt ned i vann. Trekk støpselet umiddelbart ut av stikkontakten.
- ▶ Skal ikke brukes mens du bader eller dusjer.
- ▶ Ikke still eller lagre apparatet slik at det faller ned eller kan trekkes ned i et kar eller vask. Ikke sett apparatet i vann eller andre væsker, og ikke la det falle ned i dette.
- ▶ Trekk alltid ut støpselet umiddelbart etter bruk fra stikkontakten, unntatt ved opplading.
- ▶ Trekk ut støpselet før hver rengjøring av apparatet.



### **ADVARSEL!**

For å redusere faren for forbrenninger, brann, elektriske støt eller personskader:

- ▶ Apparatet skal aldri forlates uten tilsyn når det er tilkoblet.
- ▶ Denne enheten er ikke ment for å benyttes av personer (dette gjelder også for barn) med innskrenkede fysiske, sensoriske eller psykiske evner eller med manglende erfaring og manglende kunnskaper, med mindre de er under tilsyn av en person som er ansvarlig for deres sikkerhet, eller de har fått opplæring av denne personen om hvordan enheten skal brukes. Barn må holdes under oppsyn for å sikre at de ikke leker med maskinen.
- ▶ Bruk dette apparatet kun til det bruksformålet som beskrives i denne bruksanvisningen. Ikke bruk utstyr som ikke er levert av produsenten.
- ▶ Ta aldri dette apparatet i drift når kablen eller støpselet er skadet, hvis det ikke fungerer som det skal, etter at det har falt ned eller ble skadet, eller etter at det er falt ned i vann. Bring apparatet til undersøkelse og reparasjon hos et servicesenter.
- ▶ Hold kablen på avstand fra oppvarmede flater.
- ▶ Hold lufteåpningene fri for lo, hår og lignende gjenstander.
- ▶ La aldri gjenstander falle inn i en åpning, og ikke stikk inn gjenstander.
- ▶ Ikke bruk apparatet i friluft, og ikke bruk det samtidig som det anvendes aerosolprodukter (sprayer).
- ▶ Ikke bruk dette apparatet med skadet eller ødelagt kam, da dette kan gi sårdannelser.
- ▶ Sett alltid støpselet først inn i apparatet og deretter i stikkontakten. For å separere forbindelsen dreier alle betjenings-elementer til av-posisjon (f.eks. „0“), og trekk støpselet deretter ut av stikkontakten.
- ▶ Plugg inn laderen direkte i en stikkontakt - ikke bruk skjøteledning.
- ▶ Trekk laderen ut av stikkontakten før du kobler apparatet til eller fra.



## **ADVARSEL!**

Hold apparatet tørt.

### **1.6 Dyr**

Apparatet er foresett for skjærearbeider.



## **ADVARSEL!**

Støyen til klippemaskinen kan gjøre dyrene urolige. Et spark, et angrep eller vekten til dyret kan forårsake alvorlige skader. Derfor:

- ▶ Kun personer med dyreefaring må klippe dyr.
- ▶ Fest og ro ned dyret tilstrekkelig før du begynner å klippe det.
- ▶ Gå varsomt frem under arbeidet.
- ▶ Uautoriserte personer må ikke nærme seg klippestedet
- ▶ Ikke la apparatet lades eller stilles opp eller ligge på steder der det forventes at:
  - Det utsettes for skader på grunn av et dyr, eller
  - Det utsettes for værpåvirkninger

### **1.7 Batteri**



## **ADVARSEL!**

### **Fare for personskade ved feil håndtering av batteriet!**

Det oppladbare batteriet må håndteres spesielt varsomt. Derfor:

- ▶ Bruk kun originale batterier.
- ▶ Batteriet må ikke brennes eller utsettes for høye temperaturer. De kan eksplodere.
- ▶ Bruk kun et batteriet som ikke har skader.
- ▶ Batteriet og ladestasjonen må aldri utsettes for direkte sollys eller fuktighet.
- ▶ Batteriet må aldri kortsluttes. Ved kortslutning kan det oppstå overoppheting og batteriet kan brenne.
- ▶ Batteriet må aldri åpnes. Batteriet inneholder væske som kan skade huden. Unngå all kontakt med batterivæske. Ved kontakt må du skylle bort væsken med mye vann. Hvis du får batterivæske på øynene, må du straks skylle dem i 10 minutter og kontakte lege.
- ▶ Bruk kun den medfølgende laderen til å lade den avtakbare adapteren som leveres med dette apparatet.
- ▶ **Ingen forsendelse med innsatt batteri**

Før sending av en maskin må du fjerne batteriet fra maskinen. Batterier skal kun sendes i henhold til nasjonale og internasjonale forskrifter med foreskrevet merking. Forskriftene for sending av defekte batterier må absolutt overholdes.

## **FORSIKTIG!**

### **Batteriet får redusert levetid hvis det håndteres feil!**

Når batteriet håndteres feil, vil batteriets kapasitet bli redusert. Derfor:

- ▶ Bruk kun den originale batteriladestasjonen. Andre ladestasjoner kan skade batteriet.
- ▶ Når ladestasjonen ikke skal brukes på en stund, kopler du den fra strømforsyningen.
- ▶ Ta ut batteriet og klippemaskinen fra ladestasjonen når stasjonen ikke er koplet til strømforsyningen.
- ▶ Før aldri gjenstander inn i åpningene på ladestasjonen eller inn i ladeåpningen på klippemaskinen.
- ▶ Et batteri som ikke kan lades igjen, vil skade ladestasjonen og må skiftes ut.

## **1.8 Blader**

Kniven kan bli varm etter langvarig bruk.

### **ADVARSEL!**

De bevegelige bladene og de skarpe kantene på dem kan skade huden. Derfor:

- ▶ Gå varsomt frem under arbeidet.
- ▶ Unngå enhver kontakt med de bevegelige bladene.

## **1.9 Barn**

### **ADVARSEL!**

La aldri utstyret ligge uten tilsyn, og arbeid svært forsiktig når det er barn eller andre som ikke er i stand til å bedømme fare, i nærheten. Det er forbudt for barn å bruke maskinen. Barn må ikke leke med apparatet.

### **OPPBEVAR DENNE ANVISNINGEN!**

## 2 Generelt

Denne håndboken lar deg håndtere maskinen på en trygg og effektiv måte.

Sikker drift avhenger av at du følger alle instruksjoner om sikkerhet og drift i denne håndboken. Ta godt vare på denne håndboken. Hvis andre personer skal bruke utstyret, må du gi dem denne håndboken.

### 1.1 Garantivilkår

Garantivilkårene er beskrevet i de generelle vilkårene til produsenten.

### 1.2 Kundeservice

Hvis du ønsker teknisk informasjon, kan du kontakte vår kundeservice og våre autoriserte serviceavdelinger.

Våre medarbeidere er også interessert i nye opplysninger og erfaringer fra driften som kan være nyttige for oss når vi skal forbedre våre produkter.

### 1.3 Ansvarsbegrensning

Alle data og opplysninger i denne instruksjonshåndboken er i henhold til gjeldende standarder og forskrifter, og bygger på mange års drift og erfaring i bransjen.

Produsenten påtar seg intet ansvar for ulemper som skyldes:

- Manglende overholdelse av brukerveiledningen.
- Utilsiktet bruk av maskinen.
- Bruk av ikke-instruert personale.
- Tekniske modifiseringer.
- Bruk av uoriginale reservedeler.

Den faktiske leveransen kan avvike fra spesialdesignede modeller, fra ekstra bestillingsalternativer eller fra beskrivelsene og illustrasjonene i denne håndboken.

### 1.4 Opphavsrett

Dette dokumentet er beskyttet av opphavsrett. Enhver reproduksjon eller opptrykk, også utdragsvis, samt gjengivelse av illustrasjoner, også i forandret tilstand, er kun tillatt etter skriftlig samtykke fra produsenten.

### 1.5 Benyttede symboler



**FARE!**

**EN ADVARSEL MED DETTE FARENIVÅET ANGIR EN OVERHENGENDE FARLIG SITUASJON.**

Hvis den farlige situasjonen ikke unngås, kan dette føre til død eller alvorlige personskader.

- ▶ Følg anvisningene som er oppført her, for å unngå slike farer.



**FORSIKTIG!**

**EN ADVARSEL MED DETTE FARENIVÅET ANGIR EN POTENSIELT FARLIG SITUASJON.**

Hvis den farlige situasjonen ikke unngås, kan dette føre til personskader.

- ▶ Følg anvisningene som er oppført her, for å unngå slike farer.



**OBS!**

**EN ADVARSEL MED DETTE FARENIVÅET KJENNETEGNER EN MULIG FARE FOR SKADE PÅ GJENSTANDER.**

Hvis situasjonen ikke unngås, kan dette føre til materielle skader.

- ▶ Følg anvisningene som er oppført her, for å unngå slike farer.



**HENVISNING!**

En merknad angir tilleggsinformasjon som gjør det enklere å håndtere apparatet.



## 1.6 Bestemt bruk

Apparatet er ment utelukkende til å klippe storfe og hester. Apparatet er beregnet til kommersiell bruk.

Annen bruk, eller bruk som går utover dette, regnes som utilsiktet bruk.



### FORSIKTIG!

#### Fare ved utilsiktet bruk!

Hvis apparatet brukes ikke-forskriftsmessig eller til andre formål, kan det oppstå farlige situasjoner.

- ▶ Apparatet skal kun brukes for tilsiktede formål.
- ▶ Overhold fremgangsmåtene som er beskrevet i brukerveiledningen.

Erstatningskrav av enhver type som skyldes utilsiktet bruk, er ikke gyldige.

Brukeren påtar seg ene og alene all risiko.



### FORSIKTIG!

#### Fare ved feilbruk!

Unngå spesielt følgende bruk av apparatet:

- ▶ Bruke maskinen på personer.
- ▶ Klippe andre dyr, og da spesielt farlige dyr slik som rovdyr.

## 3 Tekniske data

Vi forbeholder oss retten til å foreta tekniske endringer og forbedringer.

### 1.7 Klippemaskin

Håndtak	Ø 54 mm
Lengde	280 mm
Vekt med batteri	1,02 kg
Motoreffekt	se merkeskiltet på maskinen
Omdreiningstall	se merkeskiltet på maskinen
Støynivå	65 dB (A) (EN 60745-1:2009)
Usikkerhet K	3 dB (A)
Vibrasjon $a_{hv}$	4,84 m/s <sup>2</sup> (EN ISO 5349-1:2001)

### 1.8 Ladestasjon og strømadapter

Spenning	se merkeskiltet på strømadapteren og ladestasjonen.
Maks. strømforbruk	se merkeskiltet på strømadapteren og ladestasjonen.
Frekvens	se merkeskiltet på strømadapteren og ladestasjonen.

### 1.9 Batteri

Type	Li-Ion
Spenning	10,8 V
Kapasitet	se merkeskiltet på batteriet

### 1.10 Driftsforhold

Omgivelsestemperaturområde	0 - 40 °C
Maksimum relativ luftfuktighet	75 %

## 4 Montering og funksjon

### 1.11 Utforming

- 1 Blader
- 2 Klippehode
- 3 Smøreåpning
- 4 Innstilling av klippetrykk
- 5 Motordel
- 6 På-/av-bryter
- 7 Sperre batteri
- 8 Kordell



Fig. 1

### 1.12 Beskrivelse av funksjoner



Klippemaskinen er ment til å klippe storfe og hester. To kamformede blader er klippeverktøyet. Underskjæret som er vendt mot huden (2) er fast og er skrudd fast i huset. Det øvre bladet (3) beveger seg på tvers av det nedre. Overskjæret settes i bevegelse ved hjelp av en svingspak. Avstanden mellom skjærene stilles inn via justeringsknott (1).

Fig. 2

## 5 Transport, emballasje og lagring

### 1.13 Leveranse

- 1 klippemaskin
- 1 par klippeskjær
- 1 ladestasjon
- 1 reservebatteri (avhengig av utstyr)
- 1 strømadapter med kontakt
- 1 spesialskrutrekker
- 1 flaske spesialsmeøleolje
- 1 rengjøringsbørste
- 1 koffert for transport og oppbevaring
- 1 bruksanvisning



#### **HENVISNING!**

- ▶ Kontroller leveringen for fullstendighet og synlige skader. Hvis leveringen er ufullstendig eller skadet, melder du straks fra til leverandøren/forhandleren.

## 1.14 Emballasje

Når det gjelder emballasjen, er det bare brukt miljøvennlige materialer.



Resirkulering av emballasen til materialsyklusen sparer råvarer og reduserer avfallsmengden. Avhend emballasjematerialer som ikke lenger er nødvendige, i henhold til gjeldende lokale forskrifter.

## 1.15 Oppbevaring

**Klippemaskinen og tilbehøret bør oppbevares iht. følgende:**

- ▶ Må ikke oppbevares utendørs.
- ▶ Oppbevares tørt og støvfritt.
- ▶ Beskytt mot direkte sollys.
- ▶ Unngå mekaniske støt.
- ▶ Lagringstemperatur: 0 til 40 °C
- ▶ Ved oppbevaring i mer enn 3 måneder, må du regelmessig sjekke tilstanden til alle delene.
- ▶ Oppbevar klippemaskinen i apparatets koffert mellom hver bruk, i godt rengjort og oljet tilstand med avspent klippesystem (fare for rust).

## 6 Drift

### 1.16 Krav til brukssted

- ▶ Overhold driftsbetingelsene (se kapittelet Tekniske data).
- ▶ Strømuttak i det ytre området må være utstyrt med en reststrøm-bryter (FI).
- ▶ Det må være tilstrekkelig med belysning på arbeidsplassen.
- ▶ Stikkkontakten må være lett tilgjengelig, slik at strømforsyningen raskt kan kobles ut.
- ▶ Installasjonsstedet må være utilgjengelig for barn.
- ▶ Tilkoblingskabelen til ladestasjonen må ikke strammes for mye eller knekkes.
- ▶ Sørg for tilstrekkelig ventilasjon.

### 1.17 Sette opp ladestasjonen

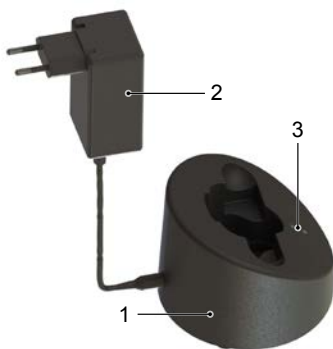

Fig. 3

- ▶ Plasser ladestasjonen (1) på et fast, jevnt, tørt og rent underlag.
- ▶ Koble strømadapteren (2) til ladestasjonen.
- ▶ Koble strømadapteren til stikkkontakten.
- ▶ Hvis den nedre LED-lampen lyser grønt (3), er strømadapteren koblet til stikkkontakten på riktig måte og ladestasjonen får strøm. Ladestasjonen er klar for bruk (se også Kapittel 6.4).

## 1.18 Lade batteriene



- ▶ Trykk på begge batterisperrehakene (1) og ta ut batteriet.
- ▶ Kontroller kontaktene på batteriene og fjern eventuell skitt og smuss.

Fig. 4



- ▶ Sett forsiktig i batteriet ovenfra og ned i den tillegnde fordypningen i ladestasjonen.

Fig. 5



- ▶ Batteriet lades. Ladeprosessen fremdrift angis ved hjelp av en LED-lampe som angir den aktuelle ladestatusen (se også Kapittel 6.4). Straks batteriet er ferdigladet, endres alle LEDlampene fra rødt til grønt, og ladestasjonen slår av «Vedlikeholdslading».

Fig. 6



- ▶ Skyv det ladede batteriet inn i klippemaskinen, til batterilåsen (1) er godt festet på begge sider.

Fig. 7

## 1.19 Ladenivåvisning ladestasjon

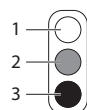

LED-lampene presenteres på følgende måte i denne veiledningen:

- |   |                       |
|---|-----------------------|
| 1 | LED-lampe av          |
| 2 | LED-lampe lyser rødt  |
| 3 | LED-lampe lyser grønt |

Ladestatusen angis ved hjelp av LED-lampene:

### **Strømadapter tilkoblet**

Hvis den nedre LED-lampen lyser grønt, betyr det at strømadapteren er koblet til stikkkontakten på riktig måte. Ladestasjonen får strøm og er driftsklar.

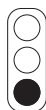

## Vanlig lading

Når batteriet er tomt, lyser de tre LED-lampene rødt. Ladeprosessen fremdrift vises forskjellig avhengig av hvor mye strøm som gjenstår:

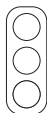

Utladet batteri,  
0 % batteriladning

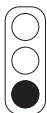

ca. 30 % batteriladning



ca. 75 % batteriladning



ca. 90 % batteriladning

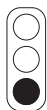

### Sterk utladning

Når batteriet er sterkt utladet, blinker LED-lampen rødt og grønt. Ladestasjonen prøver å lade batteriet. Hvis ladenivået ikke øker etter en bestemt tidsperiode, endres displayet til „Batteri defekt“. Ellers starter den vanlige ladeprosessen.



### Batteri defekt

Hvis batteriet ikke kan lades eller er defekt, blinker den øverste LED-lampen rødt.

## 1.20 Stille inn klippetrykk



Fig. 8

Slik stiller du inn klippetrykket før du starter klippingen:

- ▶ Drei justeringssknoten i pilens retning til første merkbare motstand.
- ▶ Drei knotten en ytterligere 1/4 omdreining i pilretningen.
- ▶ Kontroller hvordan kuttet blir på dyret etter hver nye justering, før man skrur helt fast.
- ▶ Hvis klipperesultatet reduseres, øker du klippetrykket med enda en 1/4 omdreining av justeringssknoten i pilens retning. Hvis dette ikke fører til ønsket resultat, må klippeskjæret skiftes ut eller slipes.

### HENVISNING!



- ▶ Ved for lav klippetrykk kan det samle seg hår mellom klippeskjærene. Dette fører til et dårlig klipperesultat. I slike tilfeller rengjør du klippeskjæret som beskrevet i Kapittel 6.10.

## 1.21 Slå klippemaskinen på og av



Fig. 9

- ▶ For å slå på klippemaskinen skyver du på/avbryteren til posisjon I.
- ▶ For å slå av klippemaskinen skyver du på/avbryteren til posisjon 0 (Se fig. 9).

## 1.22 Bruk av klippemaskinen

- ▶ Nærm deg dyret forfra.
- ▶ Fest dyret som skal klippes, og berolige det.
- ▶ Slå på klippemaskinen innenfor dyrets synsfelt.
- ▶ Hold øye med dyrets atferd under klippingen.
- ▶ Slå klippemaskinen av når du er ferdig med klippingen.

## 1.23 Bytte klippeskjæret



Fig. 10

- ▶ Slå av klippemaskinen ved å skyve glidebryteren til posisjon «0».
- ▶ Drei justeringsknoten i pilens retning inntil motstanden gir etter.
- ▶ Plasser klipperen med kamplateskruen vendt oppover på et flatt underlag.



Fig. 11

- ▶ Løsne kamplateskruene og ta ut klippeskjæret.

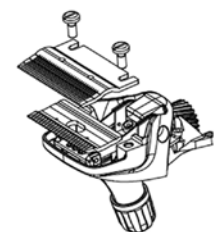

Fig. 12

- ▶ **HENVISNING!**
  - ▶ Ved monteringen må du se til at de nye evt. etterslipte klippeskjærene har riktig stilling i forhold til hverandre.



Fig. 13

- ▶ Legg det nye overskjæret over føringstappene på svingspaken.
- ▶ Påfør noen dråper olje på de slipte flatene til overkniven.



Fig. 14

- ▶ Monter det nye underskjæret. Plasser den slik at den slipte flaten på underskjæret stikker ut ca. 1,5 – 2 mm fra spissen til overskjæret.
- ▶ Skru fast komplateskruene.



**HENVISNING!**

- ▶ Du bør bare arbeide med skarpe blader. Sløve eller defekte blader uten tenner bør skiftes ut. Riktig kvessing av blader bør bare gjøres med spesialmaskiner eller av en spesialist. Ta da kontakt med servicesenteret.

## 1.24 Smøring



Fig. 15

- For å oppnå et godt klipperesultat og forlenge levetiden til klippemaskinen inklusive klippehodet, er det nødvendig å ha et tynt oljesjikt mellom over- og underskjæret. Også alle andre bevegelige deler av klippehodet må smøres.
- ▶ Drypp olje på klippeskjæret og inn i smøreåpningen på klippehodet.



**OBS!**  
**MULIG SKADE PÅ KLIPPEMASKINEN!**

Utilstrekkelig oljing av klippehodet fører til oppvarming av klippemaskinen og skjærene, noe som fører til redusert levetid for begge.

- ▶ Olje klippeskjærene under klippingen, minst hvert 15. minutt, slik at de ikke går tørre.
- ▶ Bruk bare spesialoljen som følger med, eller parafinolje i henhold til spesifikasjon ISO VG 15.



**HENVISNING!**

- ▶ Den medfølgende oljen er ikke giftig og gir ingen irritasjon ved kontakt med huden eller slimhinnene. Denne parafinoljen nedbrytes til ca. 20 % etter 21 dager (CEL-L-33-T-82).
- ▶ Olje klippeskjær før, under og etter hver bruk.
- ▶ Olje klippeskjærene på det seneste når taggene på skjæret gir etter eller blir langsommere.
- ▶ Påfør noen dråper olje foran og på siden på klippeskjærene (se fig. 15)
- ▶ Skift straks ut skadde klippeskjær for å forhindre skader.

## 1.25 Rengjøring



**OBS!**

**IKKE-HENSIKTMESSIG RENGJØRING.  
FARE FOR Å SKADE SKJÆREMASKINEN!**

- ▶ Rengjør skjæremaskinen kun med en tørr klut og med den medfølgende penselen.
- ▶ Det må ikke under noen omstendighet brukes trykkluft.

### Huset til klippemaskinen

- ▶ Rengjør huset til klippemaskinen med en tørr klut.

### Klippeskjær, klippehode og ladestasjon

- ▶ Koble ladestasjonen fra strømuttaket.
- ▶ Rengjør klippeskjærene og klippehodet med børsten som følger med.
- ▶ Smør klippeskjærene som beskrevet i Kapittel 6.9.
- ▶ Fjern om nødvendig hår fra ladestasjonen.
- ▶ Rengjør kontaktene med en tørr klut etter behov.

## 7 Feilsøking

### 1.26 Sikkerhetsanvisninger



**FARE!**

**LIVSFARE PÅ GRUNN AV ELEKTRISK STRØM!**

Kontakt med strømførende ledninger eller komponenter er livsfarlig!

- ▶ Slå av maskinen før du begynner med feilsøkingen.
- ▶ Reparasjon av elektriske apparater skal kun utføres av verkstedkundeservice eller kvalifiserte fagfolk som er opplært av produsenten.

I løpet av garantiperioden må enheten kun åpnes av personale som er autorisert av produsenten, ellers vil garantien ugyldiggjøres.

### 1.27 Årsaker til feil og feilsøking

Feil	Årsak	Løsning
Overskjæret beveger seg for lite.	Bladfjærene er ødelagte.	Informere kundeservice.
	Eksenterfirkant og/eller eksenteraksel er utslitt (utilstrekkelig smøring).	
Øvre blad beveger	Tannhjul defekt.	Informere kundeservice.
Justeringsknotten sitter fast.	Gjengen er skitten eller rustet.	Informere kundeservice.
	Trykkfjæren har kjørt seg fast.	
Bladfjærene sitter løse i festepunktene.	Kamplateskruer er løse.	Skru fast kamplateskruene.
Svingspaken har løse bladfjær.	Bladfjær og/eller sylinderskruer er slitte.	Informere kundeservice.
Svingspaken er tung å bevege opp og ned.	Sentreringshylse mistet.	Informere kundeservice.



Feil	Årsak	Løsning
Klippemaskinen dårlig eller ikke i det hele tatt	Klippebladet er sløvt	Informere kundeservice.
	Få de øvre og nedre bladene kvasset	
	Klippebladene er ikke oljet	Olje klippeskjærene hvert 15. minutt.
	Klippetrykk for lavt.	Øk klippetrykket, slik beskrevet i Kapittel 6.5.
	Bladfjærene er ødelagte.	Informere kundeservice.
	Dyrets' hår er vått.	Klipp kun tørt hår.
	Hår har festet seg mellom øvre og nedre blad.	Demonter klippeskjærene, rengjør, olje og monter dem igjen, juster klippetrykket.
	Klipp hodet har for lite klippetrykk.	Informere kundeservice.
Motoren kjører ikke eller stopper umiddelbart.	Klippetrykk for høyt.	Reduser klippetrykket, slik beskrevet i Kapittel 6.5. Bladene må slipes.
	Batteriet er tomt.	Lad opp batteriet.
	Kontakter skitne.	Slå av klippemaskinen og rengjør kontaktene.
	Defekt batteri.	Skift batteri.
	Svilukt fra motorhuset, motor utbrent.	Informere kundeservice.
	Klipp hodet blokkert.	Fjern blokkeringen.
	Feil med motor og/eller elektronikk.	Informere kundeservice.
Motoren går svært sakte.	Klippebladene ikke smurt tilstrekkelig.	Olje klippekniven.
	Klippetrykk for høyt.	Reduser klippetrykket, slik beskrevet i Kapittel 6.5.
	Batteriet er nesten tomt.	Lad opp batteriet.
	Feil med motor og/eller elektronikk.	Informere kundeservice.
Motordel blir varm.	Klippetrykk for høyt.	Reduser klippetrykket, slik beskrevet i Kapittel 6.5.
	Motoren er defekt.	Informere kundeservice.
Driftstiden til et fulladet batteri er for kort og/eller bladene blir varme.	Klippebladene ikke smurt tilstrekkelig	Smør klippebladene.
	Tomme, ikke fulladede, eller defekte batterier ble brukt.	Bruk bare intakte, fulladede originale batterier.
Den nederste LED-lampen på ladestasjonen lyser ikke.	Ladestasjonen er ikke koplet til strømforsyningen.	Kople ladestasjonen til strømforsyningen.
	Defekt elektronikk eller strømadapter.	Informere kundeservice.

Feil	Årsak	Løsning
Vanlig ladeprosess starter ikke når du setter i det tomme batteriet.	Batterikontaktene og/eller ladestasjonen er tilsmusset.	Kontakte reinigen.
	Defekt batteri.	Skift batteri.
	Elektronikken er defekt.	Informere kundeservice.
Den nederste LED-lampen lyser grønt.	Batteriet er dyputladet. Ladestasjonen forsøker å øke batterispenningen.	Hvis det lykkes, starter den vanlige ladeprosessen. (Ikke oppbevar utladede batterier).
		Hvis det ikke lykkes, lyser den nederste LED-lampen rødt (se neste tabellpunkt).
Den øverste LED-lampen lyser rødt.	Defekt batteri.	Skift batteri.

## 8 Reservedeler

Se reservedelstegningen på slutten av denne brukerveiledningen.



### FORSIKTIG!

**DEFEKTE RESERVEDELER KAN FØRE TIL SKADER OG FUNKSJONSSVIKT OG KAN GÅ UTOVER SIKKERHETEN.**

- ▶ Bruk kun produsentens originale tilbehør. Reservedeler skaffes via forhandlere eller direkte fra produsenten.



### HENVISNING!

- ▶ Ved bruk av reservedeler som ikke er godkjent, blir alle garanti-, service-, skadeerstatnings- og ansvarskrav mot produsenten eller dennes oppdragstakere, forhandlere eller representanter ugyldige.

I løpet av garantiperioden må enheten kun åpnes av personale som er autorisert av produsenten, ellers vil garantien ugyldiggjøres.

Pos. Nr.	Betegnelse	An-tall	Pos. Nr.	Betegnelse	An-tall
1	Skjærehode for fe, uten kamplater	1	33	Motorhus, nedre	1
2	Justeringshode bufe	1	34	Motorfeste, fremre	1
3	Distanseskruer	1	35	Motorfeste, bakre	1
4	Justeringshodespindel	1	36	Li-ion-batteri 10,8 V / 2,85 Ah	1
5	PH-skrue M5x14	2	37	PCB klippemaskin	1
6	Hus til klippehode for bufe	1	38	Bryterkontakt	1
7	Trykkfjær	1	39	PH-skrue M2,6x6	2
8	Trykkbøyle	1	40	Øvre kabinet komplett	1
9	Eksenterfirkant	1	41	Kordell	1
10	Sylinderskrue med skaft M3x6	2	45	Motor	1
11	Bladfjær	2	50	Ladestasjon, komplett	1
12	Klippevogn	1	51	Kabinett til ladestasjon	1
13	Kamplateskrue storfe/hest	2	52	PT-skrue Kombitorx KA30x16	15
14	Sentreringshylse, komplett	2	53	Grunnplate for ladestasjon	1
15	Sikringskive for aksel størrelse 3.73	1	54	Lysleder til ladestasjon	1

Pos. Nr.	Betegnelsen	Antall	Pos. Nr.	Betegnelsen	Antall
16	Sikringskive for aksel størrelse 6	1	55	PCB-ladestasjon	1
17	Eksenteraksler bufe	1	60	Strømadapter	1
18	Eksenterlager, komplett	1	61	Støpsel EU	tilbehør
19	Tannhjul Z27 storfe	1	62	Støpsel AU type 1 Støpsel AU-ARG type 2	tilbehør
27	Gummifot	3	63	Støpsel GB	tilbehør
30	Motorhus, øvre	1	64	Støpsel US type 1 Støpsel US-JP type 2	tilbehør
31	Bryter	1	65	Støpsel KR	tilbehør
32	Bryterstrøring med kontakt	1	66	Støpsel BR	tilbehør

## 9 Avhending



### OBS!

#### Miljøskadelig ved uriktig avhending!

- ▶ Elektriske komponenter, smørestoffer og andre tilsetningsstoffer ansees som spesi-  
alavfall, og kan kun avhendes av autoriserte selskaper!



### HENVISNING!

- ▶ Lever inn klippemaskinen til avhending på et servicesenter eller ved et elektrisk  
verksted i nærheten.

# Sisällysluettelo

1	Turvallisuus .....	3
1.1	Henkilöt.....	3
1.2	Symbolit ja varoitukset.....	3
1.3	Määräystenmukainen käyttö .....	4
1.4	Henkilönsuojaimet .....	4
1.5	Virtalähde .....	5
1.6	Eläimet.....	6
1.7	Akku.....	6
1.8	Terät.....	7
1.9	Lapset.....	7
2	Yleistä .....	8
2.1	Takuuehdot.....	8
2.2	Asiakaspalvelu.....	8
2.3	Vastuuvapaus .....	8
2.4	Tekijänoikeudet.....	8
2.5	Käytetyt symbolit .....	8
2.6	Määräystenmukainen käyttö .....	9
3	Tekniset tiedot .....	9
3.1	Karvanleikkuukone .....	9
3.2	Latausasema ja adapteri .....	9
3.3	Akku.....	9
3.4	Käyttöolosuhteet.....	9
4	Kokoonpano ja toiminta.....	10
4.1	Kokoonpano.....	10
4.2	Toiminnan kuvaus.....	10
5	Kuljetus, pakkaaminen ja säilytys .....	10
5.1	Toimituksen sisältö .....	10
5.2	Pakkaus.....	11
5.3	Säilytys .....	11
6	Käyttö .....	11
6.1	Käyttöpaikalta vaadittavat ominaisuudet.....	11
6.2	Latauslaitteen käyttö .....	11
6.3	Akkujen lataaminen .....	12
6.4	Latausaseman varauksen tilinäyttö.....	12
6.5	Leikkuupaineen säätäminen.....	13
6.6	Trimmerin kytkeminen päälle ja pois .....	13
6.7	Trimmerin käyttö.....	14
6.8	Leikkuuterien vaihtaminen.....	14
6.9	Voitelu.....	15
6.10	Puhdistus .....	16
7	Viankorjaus .....	16
7.1	Turvallisuusohjeita .....	16
7.2	Vikojen syyt ja korjaus.....	16
8	Varaosat .....	18
9	Hävittäminen .....	19



## TÄRKEITÄ TURVALLISUUSOHJEITA



### HUOMAUTUS!

Kun käytät sähkölaitetta, sinun on aina noudatettava seuraavia perusturvaohjeita:

Lue kaikki ohjeet ennen laitteen käyttöä.

## 1 Turvallisuus

Tämän oppaan toiminta- ja turvaohjeiden noudattamatta jättäminen voi aiheuttaa vakavia vammoja tai vahinkoja laitteelle, ihmisille ja eläimille.

### 1.1 Henkilöt

- Käyttäjän on oltava kokenut niiden eläinten parissa, joiden karvaa leikataan.
- Lapset eivät saa käyttää laitetta.

Karvanleikkuukonetta saa käyttää vain henkilöt, joiden työhön luotetaan. Huumeiden, alkoholin tai lääkkeiden vaikutuksessa olevat henkilöt eivät saa käyttää laitetta.

### 1.2 Symbolit ja varoitukset

Käyttöohjeessa käytetään erilaisia symboleja. Ne viittaavat mahdollisiin vaaroihin tai ovat merkinä teknisistä tiedoista, joiden huomiotta jättämisen seurauksena ovat henkilöjä esinevauriot tai koneen epätaloudellinen käyttö.

#### Vaaran symboli



#### VAROITUS!

Tarkoittaa mahdollisesti vaarallista tilannetta. Jos sitä ei vältetä, seurauksena voi olla vakava loukkaantuminen tai jopa kuolema.



#### HUOMIO!

Tarkoittaa mahdollisesti vaarallista tilannetta. Jos sitä ei vältetä, seurauksena voi olla lievä tai vähäinen loukkaantuminen.

#### Informaationsymboli



#### HUOMAUTUS!

Jos ohjetta ei noudateta, seurauksena voi olla käyttöhäiriöitä tai vaurioita.

### 1.3 Määräystenmukainen käyttö

Laite on erityisesti suunniteltu ja rakennettu tässä kuvattua käyttötarkoitusta varten.

Laite on tarkoitettu vain nautojen ja hevosten karvojen ajeluun. Laite on tarkoitettu ammattikäyttöön.

Kaikkien tämän oppaan ohjeiden noudattaminen on osa laitteen käyttötarkoitusta.

Kaikki muunlainen käyttö on kiellettyä.

Laitetta saa käyttää vain sen mukana toimitetun virtalähteen kanssa.

#### **VAROITUS!**

Erikseen kiellettyä on:

- Koneen käyttö henkilöillä.
- Muiden eläimien karvanleikkaus, erityisesti vaarallisten eläinten, kuten petoeläinten.

### 1.4 Henkilönsuojaimet

#### **HUOMIO!**

**VÄÄRÄT TAI PUUTTEELLISET HENKILÖNSUOJAIMET AIHEUTTAVAT VAARAN!**

Eläinten karvoja ajeltaessa on käytettävä henkilönsuojaimia terveyshaittojen minimoimiseksi.

- Käytä aina työhön tarvittavia suojavarusteita.



Liukumattomat kengät, jotka estävät liukastumisen liukkaalla alustalla.



Suojalasit suojaavat silmiä lentäviltä esineiltä.



Käytä vartalonmyötäisiä suojavaatteita, jotka ovat kestäviä, joiden hihat ovat kapeat ja joissa ei ole ulkonevia osia. Tämä suojaa vaatteiden tarttumiselta liikkuviin koneen osiin.

Älä käytä sormuksia, ketjuja äläkä muita koruja.



Käytä työkäsiineitä.



Ajelunaikainen melutaso on tyypillisesti 65 dB (A). Suosittelemme kuulonsuojaimien käyttöä työskentelyn aikana.

## 1.5 Virtalähde



### **VAARA!**

Sähköiskun vaaran vähentämiseksi:

- ▶ Älä tartu laitteeseen, joka on pudonnut veteen. Vedä heti pistoke pistorasiasta.
- ▶ Älä käytä kylvyn tai suihkun aikana.
- ▶ Älä aseta tai säilytä laitetta paikassa, jossa se voi pudota tai sitä voi vetää kylpyammeeseen tai pesualtaaseen. Älä aseta laitetta veteen tai mihinkään muuhun nesteeseen tai pudota sitä siihen.
- ▶ Vedä aina heti pistoke pistorasiasta käytön jälkeen paitsi latauksen aikana.
- ▶ Vedä virtapistoke irti ennen laitteen puhdistamista.



### **VAROITUS!**

Palovammojen, tulipalon, sähköiskun tai henkilövahinkojen vaaran vähentämiseksi:

- ▶ Laitetta ei saa koskaan jättää valvomatta, kun se kytketään verkkovirtaan.
- ▶ Tätä laitetta ei ole tarkoitettu sellaisten henkilöiden (mukaan lukien lapset) käyttöön, joilla on fyysisiä, aistillisia tai henkisiä rajoitteita, tai puutteellinen kokemus tai tiedot, ellei heidän turvallisuudestaan vastuussa oleva henkilö valvo heitä tai ohjaa heitä laitteen käytössä. Lapsia on valvottava, jotta varmistetaan, etteivät he leiki laitteella.
- ▶ Käytä laitetta vain näissä ohjeissa kuvattuun tarkoitukseen. Älä käytä lisäosia, joita valmistaja ei ole määrittänyt.
- ▶ Älä koskaan ota laitetta käyttöön, jos sen johto tai pistoke on vaurioitunut, jos se ei toimi asianmukaisesti, kun se on pudonnut tai vaurioitunut tai kun se on pudonnut veteen. Vie laite tutkittavaksi ja korjattavaksi huoltokeskukseen.
- ▶ Pidä johto etäällä kuumista pinnoista.
- ▶ Puhdista ilma-aukot nukasta, karvoista ja vastaavista.
- ▶ Älä koskaan pudota tai työnnä mitään esineitä aukkoon.
- ▶ Älä käytä laitetta ulkona tai käytä sitä, kun aerosolituotteita (suihkeita) käytetään.
- ▶ Älä käytä laitetta, jos sen kampa on vaurioitunut tai murtunut, koska käyttö voi tällöin johtaa vammoihin.
- ▶ Kytke pistoke aina ensin laitteeseen ja vasta sitten pistorasiaan. Katkaise yhteys kytkemällä kaikki käyttöosat pois päältä (esim. 0-asentoon) ja irrottamalla sitten pistoke pistorasiasta.
- ▶ Kytke laturi suoraan pistorasiaan, älä käytä jatkojohtoa.
- ▶ Irrota laturi pistorasiasta, ennen kuin asetat laitteen siihen tai poistat laitteen siitä.

## **VAROITUS!**

Pidä laite kuivana.

### **1.6 Eläimet**

Laite on tarkoitettu vain leikkaustöihin.

## **VAROITUS!**

Karvanleikkukoneen ääni voi hermostuttaa eläimiä. Eläimen potku, hyökkäys tai paino voivat aiheuttaa vakavia vammoja. Siksi:

- ▶ Ainoastaan eläinten käsittelyyn tottuneet henkilöt saavat leikata niiden karvaa.
- ▶ Asettele ja rauhoita eläin riittävästi ennen karvanleikkua.
- ▶ Työskentele varovaisesti.
- ▶ Asiattomat henkilöt eivät saa olla leikkuupaikalla.
- ▶ Älä lataa tai aseta laitetta tai jätä sitä paikkoihin, joissa:
  - eläin voi sitä vahingoittaa, tai
  - se altistuu sään vaikutuksille

### **1.7 Akku**

## **VAROITUS!**

**Akun väärä käsittely aiheuttaa vammautumisvaaran!**

Ladattavaa akkua on käsiteltävä varoen. Siksi:

- ▶ Käytä ainoastaan alkuperäistä akkua.
- ▶ Älä heitä akkua tuleen tai altista sitä kuumuudelle. Akku voi räjähtää.
- ▶ Käytä ainoastaan ehjää akkua.
- ▶ Älä altista akkua tai latauslaitetta suoralle auringonvalolle tai kosteudelle.
- ▶ Älä koskaan oikosulje akkua. Sen aiheuttama kuumeneminen voi johtaa akun räjähtämiseen.
- ▶ Älä koskaan avaa akkua. Väärinkäytön yhteydessä ulos tuleva neste voi ärsyttää ihoa. Älä koske akun nesteeseen. Jos nestettä joutuu iholle, pese se runsaalla vedellä. Jos nestettä joutuu silmiin, huuhtelee silmiä heti vedellä 10 minuutin ajan ja hakeudu välittömästi lääkärille.
- ▶ Käytä akun lataamiseen vain tämän laitteen mukana toimitettua irrotettavaa virtalähdettä.
- ▶ **Älä lähetä konetta akku asennettuna**  
Poista akku koneesta ennen koneen lähettämistä. Akkuja saa lähettää vain kansallisia ja kansainvälisiä määräyksiä noudattaen ja sääntöjen mukaan merkittynä. Viallisten akkujen lähettämistä koskevia määräyksiä on noudatettava ehdottomasti.





## **HUOMIO!**

### **Akun väärä käsittely lyhentää sen kestoikää!**

Väärin käsiteltynä akun varauskyky heikkenee. Siksi:

- ▶ Käytä ainoastaan alkuperäistä latauslaitetta. Muut latauslaitteet voivat tuhota akun.
- ▶ Jos latauslaitetta ei käytetä pitkään aikaan, irrota sen pistoke pistorasiasta.
- ▶ Irrota akku ja karvanleikkuukone latauslaitteesta, kun latauslaite ei ole kytkettynä verkkovirtaan.
- ▶ Älä koskaan työnnä esineitä latauslaitteen aukkoihin tai karvanleikkuukoneen latausaukkoon.
- ▶ Akku, joka ei enää lataudu, voi vaurioittaa latauslaitetta ja se on vaihdettava uuteen.

## **1.8 Terät**

Terät voivat kuumentua pitkäaikaisen käytön aikana.



### **VAROITUS!**

Terien liike ja niiden terävät reunat voivat vaurioittaa ihoa. Siksi:

- ▶ Työskentele varovaisesti.
- ▶ Älä koske liikkuviin teriin.

## **1.9 Lapset**



### **VAROITUS!**

Älä koskaan jätä laitetta ilman valvontaa ja ole hyvin varovainen, jos käytät sitä lasten läheisyydessä tai sellaisten henkilöiden, jotka eivät ymmärrä vaaroja.

Lapset eivät saa käyttää laitetta. Lapset eivät saa leikkiä laitteella.



### **SÄILYTÄ NÄMÄ KÄYTTÖOHJEET!**

## 2 Yleistä

Tässä oppaassa neuvotaan koneen turvallinen ja tehokas käsittely.

Turvallisen käytön perustana on noudattaa kaikkia tämän oppaan turvallisuuteen ja käyttöön liittyviä ohjeita.

Säilytä tämä käyttöopas. Jos luovutat laitteen muille, anna tämä käyttöopas mukana.

### 2.1 Takuuehdot

Takuuehdot sisältyvät valmistajan yleisiin ehtoihin.

### 2.2 Asiakaspalvelu

Asiakaspalvelumme ja valtuutetut huoltoliikkeenme auttavat teknisissä asioissa.

Lisäksi olemme kiinnostuneet kuulemaan sellaisista uusista tiedoista ja käyttökokemuksista, joiden avulla voimme kehittää tuotteitamme.

### 2.3 Vastuuvapaus

Kaikki tämän oppaan tiedot on kerätty nykyisten standardien, säännösten ja nykyisen tekniikan perusteella sekä huomioiden kokemuksemme ja havaintomme vuosien ajalta.

Valmistaja ei vastaa haitoista, joiden aiheuttaja on:

- Käyttöohjeen noudattamatta jättäminen.
- Koneen käyttötarkoituksesta poikkeava käyttö.
- Ohjeistamattomien henkilöiden toiminta.
- Tekniset muutokset.
- Muiden kuin alkuperäisten varaosien käyttö.

Toimituksen varsinainen sisältö voi poiketa eri mallien ilmoitetusta johtuen tilatuista lisävarusteista tai uusimmista tuotemuutoksista, jotka eivät vastaa tässä esitettyä ja kuvattua.

### 2.4 Tekijänoikeudet

Tämä asiakirja on suojattu tekijänoikeudella. Tämän asiakirjan osittainenkin kopiointi ja jäljentäminen sekä kuvien kopioiminen, myös muokattuna, on sallittu vain valmistajan kirjallisella luvalla.

### 2.5 Käytetyt symbolit



**VAARA!**

**TÄMÄ VAROITUS KERTOO UHKAAVASTA VAARATILANTEESTA,**

joka toteutuessaan voi johtaa kuolemaan tai vakaviin vammoihin.

- ▶ Noudata tässä annettuja ohjeita välttääksesi vaaratilanteet.



**HUOMIO!**

**TÄMÄ VAROITUS KERTOO MAHDOLLISESTA VAARATILANTEESTA,**

joka toteutuessaan voi johtaa vammoihin.

- ▶ Noudata tässä annettuja ohjeita välttääksesi vaaratilanteet.



**HUOMIO!**

**TÄMÄ VAROITUS KERTOO VAARASTA,**

joka toteutuessaan voi johtaa esinevahinkoihin.

- ▶ Noudata tässä annettuja ohjeita välttääksesi vaaratilanteet.



**HUOMAUTUS!**

Huomautus sisältää lisätietoja, jotka helpottavat laitteen käyttöä.

## 2.6 Määräystenmukainen käyttö

Laite on tarkoitettu vain nautojen ja hevosten karvojen ajeluun. Laite on tarkoitettu ammattikäyttöön.

Muu tai tarkoituksen ylittävä käyttö ei ole tarkoituksenmukaista käyttöä.



### **HUOMIO!**

#### **Tarkoituksenmukaisesta käytöstä poikkeava käyttö johtaa vaaratilanteisiin!**

Laitteen käyttö voi muussa kuin tarkoituksenmukaisessa käytössä ja/tai muuntyyppisessä käytössä johtaa vaaratilanteisiin.

- ▶ Käytä laitetta vain sen käyttötarkoituksen mukaisesti.
- ▶ Käytä laitetta vain tässä käyttöohjeessa kuvatulla tavalla.

Muusta kuin tarkoituksenmukaisesta käytöstä johtuvia vahinkoja ei korvata.

Riski on tällöin käyttäjällä.



### **HUOMIO!**

#### **Virheellinen käyttö johtaa vaaratilanteisiin!**

Vältä erityisesti seuraavaa koneen käyttöä:

- ▶ Koneen käyttö henkilöillä.
- ▶ Muiden eläimien karvanleikkuu, erityisesti vaarallisten eläinten, kuten petoeläinten.

## 3 Tekniset tiedot

Pitämme oikeuden teknisen kehityksen mukaisiin muutoksiin ja parannuksiin.

### 3.1 Karvanleikkuukone

Kahva	Ø 54 mm
Pituus	280 mm
Paino akkuineen	1,02 kg
Moottorin teho	ks. koneen tehokilpi
Kierrosluku	ks. koneen tehokilpi
Melupäästö	65 dB (A) (EN 60745-1:2009)
Epävarmuus K	3 dB (A)
Tärinä a <sub>nv</sub>	4,84 m/s <sup>2</sup> (EN ISO 5349-1:2001)

### 3.2 Latausasema ja adapteri

Jännite	ks. adapterin ja latausaseman tehokilpi.
Maksimivirta-arvo	ks. adapterin ja latausaseman tehokilpi.
Taajuus	ks. adapterin ja latausaseman tehokilpi.

### 3.3 Akku

Tyyppi	Li-Ion
Jännite	10,8 V
Kapasiteetti	ks. akun tehokilpi

### 3.4 Käyttöolosuhteet

Ympäristön lämpötila	0 - 40 °C
Suurin suhteellinen ilman kosteus	75 %

## 4 Kokoonpano ja toiminta

### 4.1 Kokoonpano

- 1 Terät
- 2 Leikkuupää
- 3 Voiteluaukko
- 4 Leikkuupaineen säätö
- 5 Moottoriosia
- 6 Virtakytkin
- 7 Akun lukitus
- 8 Nyöri



Kuva 1

### 4.2 Toiminnan kuvaus

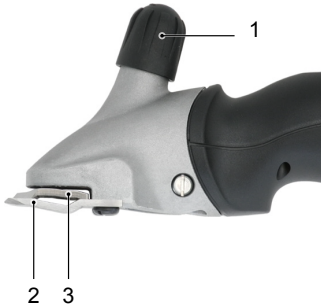

Trimmeri on tarkoitettu vain nautojen ja hevosten karvojen ajeluun. Leikkuuteränä on kaksi kampamaista terää. Nahkaa vasten tuleva aläterä (2) on kiinteä ja ruuvattu kiinni koteloon. Yläterä (3) liikkuu poikittain siihen nähden. Yläterä liikkuu kääntövivun avulla. Terien välistä leikkuupainetta säädetään säätöpäällä (1).

Kuva 2

## 5 Kuljetus, pakkaaminen ja säilytys

### 5.1 Toimituksen sisältö

- 1 trimmeri
- 1 leikkuuteräpari
- 1 latausasema
- 1 vara-akku (riippuu mallista)
- 1 pistokeellinen adapteri
- 1 erikoisruuvitaltta
- 1 pullo erikoisvoiteluöljyä
- 1 puhdistussivellin
- 1 kuljetus- ja säilytyslaukku
- 1 käyttöohje

#### HUOMAUTUS!



- ▶ Tarkista, että pakkauksessa on kaikki osat eikä niissä ole näkyviä vaurioita. Ilmoita puutteellisesta tai vioittuneesta sisällöstä heti toimittajalle/myyjälle.

## 5.2 Pakkaus

Pakkaus on tehty ympäristöystävällisestä materiaalista.



Pakkauksen kierrättäminen säästää raaka-aineita ja pienentää jätekuormaa. Hävitä tarpeettomat pakkausmateriaalit paikallisten jätemääräysten mukaisesti.

## 5.3 Säilytys

**Säilytä karvanleikkuukone ja varusteet seuraavasti:**

- ▶ Säilytä sisätiloissa.
- ▶ Säilytä kuivassa ja pölyttömässä tilassa.
- ▶ Suojaa suoralta auringonvalolta.
- ▶ Vältä mekaanisia iskuja.
- ▶ Varastointilämpötila: 0 - 40 °C
- ▶ Tarkasta yli 3 kuukauden varastoinnin aikana osien kunto ajoittain.
- ▶ Säilytä trimmeri käyttökertojen välillä hyvin puhdistettuna, öljyttynä ja leikkuujärjestelmä irrotettuna laukussa (ruostumisvaara).

## 6 Käyttö

### 6.1 Käyttöpaikalta vaadittavat ominaisuudet

- ▶ Noudata käyttöohjeita (ks. kappale Tekniset tiedot).
- ▶ Ulkotilojen pistorasiat on varustettava jäännösvirtalaitteella (FI).
- ▶ Työskentelypaikalla on oltava riittävä valaistus.
- ▶ Pistorasian on oltava helposti ulottuvilla, niin että laite on nopeasti irrotettavissa verkkovirrasta.
- ▶ Sijoituspaikan on oltava lasten ulottumattomissa.
- ▶ Latausaseman liitosjohto ei saa olla kireällä eikä sitä saa taittaa.
- ▶ Huolehdi riittävästä tuuleutuksesta.

### 6.2 Latauslaitteen käyttö

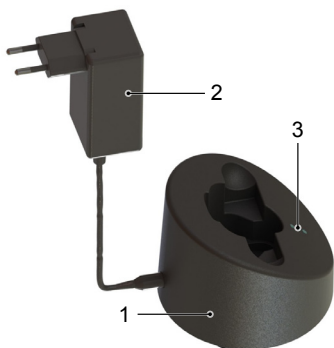

- ▶ Aseta latausasema (1) tukevalle, tasaiselle, kuivalle ja puhtaalle alustalle.
- ▶ Liitä adapteri (2) latausasemaan.
- ▶ Liitä adapteri pistorasiaan.
- ▶ Tasaisesti palava vihreä valo alemmassa LEDissä (3) kertoo, että adapteri on liitetty pistorasiaan oikein ja että latausasema saa virtaa. Latausasema on käyttövalmis (katso myös kappale 6.4).

Kuva 3

### 6.3 Akkujen lataaminen



- ▶ Paina akun lukitsinta (1) molemmilta sivuilta ja irrota akku.
- ▶ Tarkista, ettei akun kosketuspinnnoissa ole likaa eikä mitään muutakaan ylimääräistä.

Kuva 4

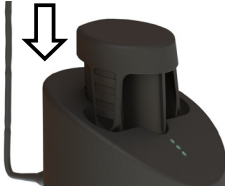

- ▶ Aseta akku yläkautta kevyesti latausaseman syvennykseen.

Kuva 5

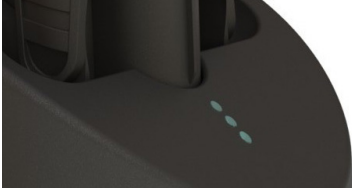

- ▶ Akku latautuu. LED-valot kertovat varaustilan (ks. myös kappale 6.4). Kun akku on latautunut, kaikki LEDit muuttuvat punaisista vihreiksi ja latausasema siirtyy ylläpito-lataustilaan.

Kuva 6

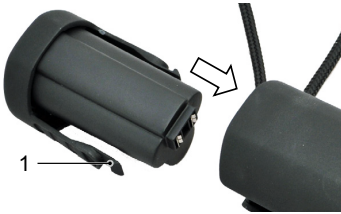

- ▶ Pane ladattu akku trimmeriin, niin että akun lukitsin (1) lukittuu molemmilta puolilta.

Kuva 7

### 6.4 Latausaseman varauksen tilanäyttö

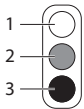

LEDit on kuvattu tässä käyttöohjeessa seuraavasti:

- 1 LED ei pala
- 2 LED palaa punaisena
- 3 LED palaa vihreänä

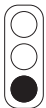

LEDit ilmoittavat neljä eri varaustilaa:

#### **Adaptori liitetty**

Alemmassa LEDissä tasaisesti palava vihreä valo kertoo, että adaptori on liitetty pistorasiaan oikein. Latausasema saa virtaa ja on käyttövalmis.

## Normaali varaus

Vihreä juokseva valo kertoo, että akkua ladataan. Latauksesta ilmoitetaan eri tavoin jäljellä olevasta jännitteestä riippuen:



Tyhjä akku,  
akun varaus 0 %



Akun varaus n. 30 %



Akun varaus n. 75 %



Akun varaus n. 90 %



### Syväpurkautunut

Kun akku on syväpurkautunut, LEDit vilkkuvat punaisina ja vihreinä. Laturi yrittää ladata akkua. Jos jännite ei kasva jonkin ajan kuluttua, näyttö ilmoittaa akun vioittuneen. Muussa tapauksessa alkaa normaali lataus.

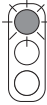

### Akku viallinen

Jos akkua ei voida enää ladata tai akku on viallinen, ylin LED vilkkuu punaisena.

## 6.5 Leikkuupaineen säätäminen



Kuva 8

Säädä leikkuupaine ennen karvojen ajelun aloittamista seuraavasti:

- ▶ Käännä säätöpäätä nuolen suuntaan ensimmäiseen tuntuvaan vastukseen asti.
- ▶ Käännä säädintä vielä 1/4 kierrosta nuolen suuntaan.
- ▶ Tarkista eläimen leikkaustulos jokaisen säädön jälkeen ja käännä vasta sitten lisää kiinni.
- ▶ Jos ajelutulos heikkenee, säädä leikkuupainetta suuremmaksi kääntämällä säädintä vielä 1/4 kierrosta nuolen suuntaan. Jos tämä ei johda toivottuun tulokseen, leikkuuterät on vaihdettava tai hiottava.



### HUOMAUTUS!

- ▶ Jos leikkuupaine on liian heikko, karvoja voi kertyä leikkuuterien väliin. Tämä heikentää ajelutulosta. Puhdista tällöin leikkuuterät kappaleessa 6.10 kuvatulla tavalla.

## 6.6 Trimmerin kytkeminen päälle ja pois



Kuva 9

- ▶ Kytke trimmeri päälle työntämällä virtakytkin asentoon 1.
- ▶ Kytke trimmeri pois päältä työntämällä virtakytkin asentoon 0 (ks. kuva 9).

## 6.7 Trimmerin käyttö

- ▶ Lähesty eläintä edestäpäin.
- ▶ Kiinnitä ajeltava eläin hyvin ja rauhoittele sitä.
- ▶ Kytke trimmeri päälle eläimen näköalueella.
- ▶ Tarkkaile eläimen käyttäytymistä ajelun aikana.
- ▶ Kytke trimmeri ajelun jälkeen pois päältä.

## 6.8 Leikkuuterien vaihtaminen



Kuva 10



Kuva 11

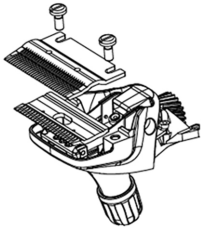

Kuva 12

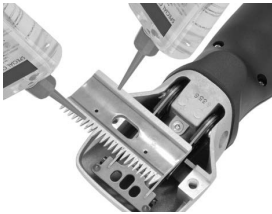

Kuva 13

- ▶ Kytke trimmeri pois päältä työntämällä virtakytkin asentoon 0.
- ▶ Käännä säätöpäätä nuolen suuntaan, kunnes vastus hellittää.
- ▶ Aseta trimmeri tasaiselle alustalle kampalevyn ruuvit ylöspäin.

- ▶ Avaa kampalevyn ruuvit ja irrota leikkuuterät.



### **HUOMAUTUS!**

- ▶ Tarkista uusia ja hiottuja leikkuuteriä asentaessasi terien oikea asento toisiinsa nähden.

- ▶ Työnnä uusi yläterä kääntövivun ohjainkärrtiin.
- ▶ Lisää muutama tippa öljyä yläterän hiottuille pinnoille.



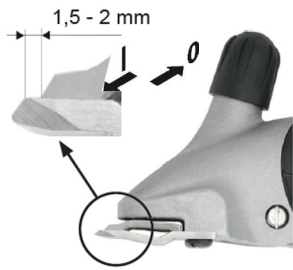

- ▶ Asenna uusi alaterä. Aseta levy niin, että alaterän hiottu pinta tulee n. 1,5–2 mm yläterän kärkien yli.
- ▶ Kiristä kampalevyn ruuvit.

Kuva 14

### HUOMAUTUS!



- ▶ Käytä vain teräviä teriä. Vaihda tylsistyneet tai hampaita menettäneet terät. Terien teroitus on tehtävä erityisellä koneella tai asiantuntijan avulla. Ota tällöin yhteyttä huoltoon.

## 6.9 Voitelu



Hyvän trimmaustuloksen aikaansaamiseksi ja trimmerin ja leikkuupään eliniän lisäämiseksi ylä- ja alaterän välissä on oltava jatkuvasti ohut öljykerros. Myös kaikki muut leikkuupään liikkuvat osat on voideltava.

- ▶ Tiputa öljyä leikkuuterille ja leikkuupään voiteluaukkoon.

Kuva 15



### HUOMIO! TRIMMERI VOI VAHINGOITTUA!

Leikkuupään riittämätön öljyäminen saa trimmerin kuumenemaan ja lyhentää trimmerin ja terien elinikää.

- ▶ Öljyä leikkuuteriä riittävästi karvojen ajelun aikana, vähintään 15 minuutin välein, jotta ne eivät pääse käymään kuivina.
- ▶ Käytä tähän tarkoitukseen vain mukana toimitettua erikoisöljyä tai parafiiniöljyä (tyyppi ISO VG 15).

### HUOMAUTUS!



- ▶ Mukana tuleva öljy on myrkytöntä eikä ärsytä ihokosketuksessa tai limakalvoilla. Tämä parafiiniöljy hajoaa noin 20 % 21 päivän kuluessa (CEL-L-33-T-82).
- ▶ Öljyä teriä ennen ajelua, ajelun aikana ja jokaisen käyttökerran jälkeen.
- ▶ Öljyä terät viimeistään, kun terät jättävät raitoja tai hidastuvat.
- ▶ Levitä muutama tippa öljyä leikkuuteriin eteen ja sivulle (ks. kuva 15).
- ▶ Vaihda vioittuneet terät heti, jotta ne eivät ehdi aiheuttaa vammoja.

## 6.10 Puhdistus



### **HUOMIO!** **EPÄASIANMUKAINEN PUHDISTUS.** **TRIMMERI VOI VAHINGOITTUA!**

- ▶ Puhdista trimmeri vain kuivalla rievulla ja mukana toimitetulla siveltimellä.
- ▶ Älä koskaan käytä puhdistamiseen paineilmaa.

#### **Trimmerin kotelo**

- ▶ Puhdista trimmerin kotelo kuivalla rievulla.

#### **Leikkuuterät, leikkuupää ja latausasema**

- ▶ Irrota latausasema pistorasiasta.
- ▶ Puhdista leikkuuterät, leikkuupää ja latausasema pakkauksen siveltimellä.
- ▶ Voitele leikkuuterät kappaleessa 6.9 kuvatulla tavalla.
- ▶ Puhdista tarvittaessa karvat latausaseman syvennyksestä.
- ▶ Puhdista kosketuspinnat tarvittaessa kuivalla rievulla.

## 7 Viankorjaus

### 7.1 Turvallisuusohjeita



#### **VAARA!** **HENGENVAARA SÄHKÖVIRРАН VUOKSI!**

Kosketus jännitteisiin johtoihin tai osiin aiheuttaa hengenvaaran!

- ▶ Kytke kone pois päältä, ennen kuin alat korjata vikaa.
- ▶ Sähkölaitteita saavat korjata vain alan huoltoliikkeet ja valmistajan kouluttamat ammattilaiset.

Takuuaikana laitteen saa avata vain valmistajan valtuuttama henkilöstö, muussa tapauksessa takuu raukeaa.

### 7.2 Vikojen syyt ja korjaus

Toimintahäiriö	Syy	Toimenpide
Yläterä liikkuu liian vähän.	Lehtijouset murtuneet.	Ota yhteyttä huoltoliikkeeseen.
	Epäkeskoneliömutteri ja/ tai epäkeskoakseli kuluneet (voitelu riittämätöntä).	
Yläterä ei liiku	Hammaspyörä viallinen.	Ota yhteyttä huoltoliikkeeseen.
Säädin jumittaa.	Kierre likainen tai ruostunut.	Ota yhteyttä huoltoliikkeeseen.
	Puristusjousi jumittunut.	
Lehtijousien pään kiinnityksessä välystä.	Kampalevyn ruuvit ovat löystyneet.	Kiristä kampalevyn ruuvit.
Kääntövivussa on välystä lehtijouseen nähden.	Lehtijouset ja/tai lieriöruuvit kuluneet.	Ota yhteyttä huoltoliikkeeseen.
Kääntövipu liikkuu vain vaivoim edestakaisin.	Keskitysholkki puuttuu.	Ota yhteyttä huoltoliikkeeseen.

Toimintahäiriö	Syy	Toimenpide
Karvanleikkuukone leikkaa huonosti tai ei ollenkaan	Karvanleikkuukoneen terä on tylsä	Ota yhteyttä huoltoliikkeeseen.
	Teroituta terät huollossa	
	Karvanleikkuukoneen teriä ei ole öljytty	Öljyä leikkuuterät 15 minuutin välein.
	Leikkuupaine liian kevyt.	Suurena leikkuupainetta kappaleessa 6.5 kuvatulla tavalla.
	Lehtijouset murtuneet.	Ota yhteyttä huoltoliikkeeseen.
	Eläimen karva on märkää.	Leikkaa vain kuivaa karvaa.
	Karvaa juuttunut ylä- ja alaterän väliin.	Irrota leikkuuterät, puhdista, öljyä ja asenna ne takaisin, säädä leikkuupaine.
	Leikkuupäässä liikaa välystä.	Ota yhteyttä huoltoliikkeeseen.
Moottori ei käy tai pysähtyy heti.	Leikkuupaine liian suuri.	Vähennä leikkuupainetta kappaleessa 6.5 kuvatulla tavalla. Teroituta leikkuuterä.
	Akku tyhjä.	Lataa akku.
	Kosketinpinnat likaiset.	Katkaise laitteesta virta ja puhdista kosketinpinnat.
	Viallinen akku.	Vaihda akku uuteen.
	Palaneen hajua moottorikotelosta. Moottori ylikuumentunut.	Ota yhteyttä huoltoliikkeeseen.
	Leikkuupää tukossa.	Poista jumiuksen aiheuttaja.
	Moottori ja/tai elektroniikka viallinen.	Ota yhteyttä huoltoliikkeeseen.
Moottori käy hyvin hitaasti.	Leikkuupäiden voitelu riittämätön.	Öljyä leikkuuterät.
	Leikkuupaine liian suuri.	Vähennä leikkuupainetta kappaleessa 6.5 kuvatulla tavalla.
	Akku on lähes tyhjä.	Lataa akku.
	Moottori ja/tai elektroniikka viallinen.	Ota yhteyttä huoltoliikkeeseen.
Moottoriosa lämpiää.	Leikkuupaine liian suuri.	Vähennä leikkuupainetta kappaleessa 6.5 kuvatulla tavalla.
	Moottorivika.	Ota yhteyttä huoltoliikkeeseen.
Täysin ladatun akun käyttöaika liian lyhyt ja/tai terät kuumenevat.	Leikkuupäiden voitelu riittämätön	Öljyä leikkuuterät.
	Käytössä on tyhjä, osittain ladattu tai viallinen akku.	Käytä vain ehjiä, täysin ladattuja alkuperäisiä akkuja.
Latausaseman alin LED ei pala.	Latauslaitetta ei ole kytketty verkkovirtaan.	Kytke latauslaite pistorasiaan.
	Elektroniikka tai adapteri viallinen.	Ota yhteyttä huoltoliikkeeseen.

Toimintahäiriö	Syy	Toimenpide
Kun laitteessa on tyhjä akku, normaali lataus ei käynnisty.	Akun ja/tai latausaseman koskettimet ovat likaiset.	Puhdista kosketinpinnat.
	Viallinen akku.	Vaihda akku uuteen.
	Elektroniikka viallinen.	Ota yhteyttä huoltoliikkeeseen.
Alin LED palaa vihreänä.	Akku on syväpurkautunut, latausasema yrittää nostaa akun jännitettä.	Jos tämä onnistuu, normaali lataus alkaa. (Älä varastoi purkautuneita akkuja.)
		Jos tämä ei onnistu, alin LED palaa punaisena (katso seuraava taulukkokohta).
Ylin LED palaa punaisena.	Viallinen akku.	Vaihda akku uuteen.

## 8 Varaosat

Katso varaosapiirustus käyttöohjeen lopusta.



### HUOMIO!

**VÄÄRÄT VARAOSAT VOIVAT AIHEUTTAA VAHINKOJA, TOIMINTAHÄIRIÖITÄ TAI RIKKOUTUMISEN JA HEIKENTÄÄ TURVALLISUUTTA.**

- ▶ Käytä vain valmistajan alkuperäisosa. Hanki varaosat valtuutetulta jälleenmyyjältä tai suoraan valmistajalta.

### HUOMAUTUS!



- ▶ Hyväksymättömien varaosien käyttö johtaa kaikkien takuu-, huolto-, vahingonkorvaus- ja vastuuvaatimusten raukeamiseen valmistajaa tai sen valtuuttamia tahoja, jälleenmyyjiä ja edustajia kohtaan.

Takuuaikana laitteen saa avata vain valmistajan valtuuttama henkilöstö, muussa tapauksessa takuu raukeaa.

Koh-ta Nro	Kuvaus	Mää-rä	Koh-ta Nro	Kuvaus	Mää-rä
1	Leikkuupää, täydellinen, ilman kampalevyjä	1	33	Kotelon alapuoli	1
2	Säätöpää, naudoille	1	34	Moottorin etupidike	1
3	Välikeruuvi	1	35	Moottorin takapidike	1
4	Säätöpään kara	1	36	Litiumioniakku 10,8 V / 2,85 Ah	1
5	PH-ruuvi M5x14	2	37	PCB-karvanleikkuukone	1
6	Leikkuupään kotelo	1	38	Kytkimen kosketin	1
7	Puristusjousi	1	39	PH-ruuvi M2,6x6	2
8	Puristuskaari	1	40	Täydellinen kotelon yläpuoli	1
9	Epäkeskoneliömutteri	1	41	Nyöri	1
10	Sylinteriruuvi varrella M3x6	2	45	Moottori	1
11	Lehtijousi	2	50	Täyd. latausasema	1
12	Käyttövipu	1	51	Latausaseman kotelo	1
13	Kampalevyn ruuvi (naudoille/hevosille)	2	52	PT-ruuvi Kombitorx KA30x16	15
14	Keskitysholkki	2	53	Latauslaitteen pohjalevy	1
15	Lukkolaatta kierrekoole 3.73	1	54	Latausaseman valojohdin	1

Koh- ta Nro	Kuvaus	Mää- rä	Koh- ta Nro	Kuvaus	Mää- rä
16	Lukkolaatta kierrekoolle 6	1	55	PCB-latauslaite	1
17	Epäkeskoakseli, nauta	1	60	Adapteri	1
18	Epäkeskolaakeri	1	61	Pistoke EU	lisäv.
19	Hammasyöry Z27 (naudoille)	1	62	Pistoke AU, tyyppi 1 Pistoke AU-ARG, tyyppi 2	lisäv.
27	Kumitassu	3	63	Pistoke GB	lisäv.
30	Kotelon yläpuoli	1	64	Pistoke US, tyyppi 1 Pistoke US-JP, tyyppi 2	lisäv.
31	Kytkin	1	65	Pistoke KR	lisäv.
32	Kytkimen lukitus ja kosketin	1	66	Pistoke BR	lisäv.

## 9 Hävittäminen



### HUOMIO!

#### Ympäristölle haitallinen väärin hävitettäessä!

- ▶ Elektroniikkaromu sekä voitelu- ja muut apuaineet ovat ongelmajätettä, ja ne on annettava alan yritysten hävitettäväksi!



### HUOMAUTUS!

- ▶ Toimita trimmeri hävitettäväksi asianmukaiseen keräyspisteeseen tai lähimpään elektroniikkaliikkeeseen.

# Índice

1	Segurança.....	3
1.1	Pessoas.....	3
1.2	Símbolos e avisos.....	3
1.3	Uso adequado.....	3
1.4	Equipamento de proteção individual (EPI).....	4
1.5	Fonte de energia.....	4
1.6	Animais.....	6
1.7	Bateria.....	6
1.8	Lâminas de corte.....	7
1.9	Crianças.....	7
2	Generalidades.....	8
2.1	Condições de Garantia.....	8
2.2	Serviço de apoio ao cliente.....	8
2.3	Limitação de responsabilidade.....	8
2.4	Direitos de autor.....	8
2.5	Símbolos utilizados.....	8
2.6	Uso adequado.....	9
3	Dados técnicos.....	9
3.1	Máquina de tosquia.....	9
3.2	Base de carga e adaptador de corrente.....	9
3.3	Bateria.....	9
3.4	Condições de funcionamento.....	9
4	Montagem de funcionamento.....	10
4.1	Construção.....	10
4.2	Descrição da função.....	10
5	Transporte, embalagem e armazenamento.....	10
5.1	Conteúdo da embalagem.....	10
5.2	Embalagem.....	11
5.3	Armazenamento.....	11
6	Funcionamento.....	11
6.1	Exigências ao local de utilização.....	11
6.2	Configuração da base de carga.....	11
6.3	Carga das baterias.....	12
6.4	Indicador do estado de carga da base de carga.....	12
6.5	Ajustar a pressão de tosquia.....	13
6.6	Ligar e desligar a máquina de tosquiar.....	13
6.7	Utilizar a máquina de tosquiar.....	14
6.8	Substituir as lâminas de tosquiar.....	14
6.9	Lubrificação.....	15
6.10	Limpeza.....	16
7	Eliminação de avarias.....	16
7.1	Instruções de segurança.....	16
7.2	Causa de avarias e eliminação.....	16
8	Peças de substituição.....	18
9	Eliminação/destruição.....	19

## **INDICAÇÕES DE SEGURANÇA IMPORTANTES**

### **NOTA!**

Quando utilizar um aparelho elétrico, deve sempre cumprir as medidas de cuidado básicas, tal como descrito em seguida:  
Leia todas as instruções antes de utilizar o aparelho.

## **1 Segurança**

A não observância das indicações de manuseamento e instruções de segurança nestas instruções pode provocar lesões graves em pessoas e animais ou danos no aparelho.

### **1.1 Pessoas**

- O utilizador deve ter experiência no manuseamento dos animais a serem tosquiados.
- A operação do aparelho é proibida para crianças.

A utilização desta tosquiadora apenas está permitida a pessoas que tenham alguma experiência e que, por isso, garantam alguma segurança com o seu trabalho. Não é permitida a utilização deste equipamento a pessoas cuja reacção seja afectada pelo uso de medicamentos, drogas ou álcool.

### **1.2 Símbolos e avisos**

No manual de instruções são utilizados diferentes símbolos. Estes remetem para possíveis perigos ou sinalizam informações técnicas, cuja inobservância causam danos pessoais e materiais ou anomalias.

#### **Símbolo de perigo**

##### **AVISO!**

Designa uma possível situação de perigo. Se não for evitada, pode resultar em ferimentos graves e mesmo fatais.

##### **CUIDADO!**

Designa uma possível situação de perigo. Se não for evitada, pode resultar em ferimentos leves ou menos graves.

#### **Símbolo de informação**

##### **NOTA!**

Indicação, cuja inobservância pode causar anomalias ou danos.

### **1.3 Uso adequado**

O equipamento é exclusivamente desenhado e concebido para o uso e fim descrito neste manual.

O aparelho serve exclusivamente para tosquiar bovinos e equinos. O aparelho destina-se a uma utilização profissional.

A conformidade de todas as indicações descritas neste manual é parte do fim a que se destina.

Qualquer outra utilização é proibida.

O aparelho apenas deve ser utilizado com a unidade de fonte de alimentação fornecida.

### **AVISO!**

É expressamente proibido:

- Utilizar o equipamento em pessoas.
- Tosquiar outro tipo de animais que não os indicados, em particular animais perigosos ou selvagens.

## 1.4 Equipamento de proteção individual (EPI)

### **CUIDADO!**

#### **PERIGO DE LESÃO DEVIDO A EQUIPAMENTO DE PROTEÇÃO INCORRETO OU INEXISTENTE!**

Durante o trabalho é necessária a utilização de equipamento de proteção individual para minimizar os perigos para a saúde.

- ▶ Use sempre, durante o trabalho, o respetivo equipamento de proteção necessário para o trabalho.



Sapatos anti-escorregadios, para protecção na presença de pisos escorregadios ou inclinados.



Óculos de proteção para proteger os olhos contra peças que possam ser projetadas.



Vestuário de trabalho de segurança justo, com baixa resistência à rutura, com mangas justas e sem partes salientes. Serve principalmente para evitar a captura por peças móveis da máquina. Não usar anéis, colares e outras joias.



Luvas de trabalho para proteger de lesões.



A emissão acústica durante o trabalho é tipicamente de 65 dB(A). Recomendamos o uso de proteção para os ouvidos durante o trabalho.

## 1.5 Fonte de energia

### **PERIGO!**

Para reduzir o risco de um choque elétrico:

- ▶ Não pegue no aparelho quando cair à água. Retire imediatamente a ficha da tomada elétrica.
- ▶ Não utilize o aparelho no banho ou duche.



- ▶ Não guarde nem armazene o aparelho num local onde possa cair numa banheira ou lavatório. Nunca coloque o aparelho em água ou noutros líquidos e não o deixe cair dentro dos mesmos.
- ▶ Exceto quando está a carregar, retire sempre a ficha da tomada imediatamente após utilização.
- ▶ Antes de limpar desligue a ficha do aparelho.



### **AVISO!**

De modo a reduzir o perigo de queimaduras, incêndio, choque elétrico ou lesões em pessoas:

- ▶ Nunca se deve deixar um aparelho sem vigilância quando está conectado à tomada.
- ▶ Este aparelho não é adequado para utilização por parte de pessoas (incluindo crianças) com capacidades físicas, sensoriais ou mentais limitadas ou falta de experiência e de conhecimentos, salvo se estiverem sob supervisão de uma pessoa responsável pela sua segurança ou se tiverem recebido instruções desta pessoa quanto à forma de utilizar o aparelho. Crianças devem ser supervisionadas, para garantir que não brinquem com a máquina.
- ▶ Utilize o aparelho apenas para a finalidade descrita nestas instruções. Não utilize quaisquer acessórios que não sejam indicados pelo fabricante.
- ▶ Nunca utilize este aparelho se o cabo ou ficha estiver danificado, se não funcionar de forma correta, depois de ter caído ou danificado, ou depois de ter caído à água. Leve o aparelho a um centro de serviço técnico para inspeção e reparação.
- ▶ Mantenha o cabo afastado de superfícies aquecidas.
- ▶ Mantenha as aberturas de ventilação livre de borbotos, pelos, cabelos e semelhantes.
- ▶ Nunca deixe cair, nem enfie quaisquer objetos numa abertura.
- ▶ Não utilize o aparelho ao ar livre e não o ponha a trabalhar enquanto se estão a utilizar produtos em aerossol (Sprays).
- ▶ Não utilize este aparelho com um pente danificado ou partido, já que pode causar lesões.
- ▶ Insira sempre a ficha primeiro no aparelho e depois na tomada elétrica. Para desligar o aparelho, coloque todos os elementos de funcionamento na posição de desligado (por exemplo “0”) e depois retire a ficha da tomada.
- ▶ Ligue o carregador diretamente à tomada elétrica, não utilize uma extensão.
- ▶ Desligue o carregador da tomada elétrica antes de ligar ou desligar o aparelho.

## **AVISO!**

Mantenha o aparelho seco.

### **1.6 Animais**

O aparelho destina-se exclusivamente a tosquias.

## **AVISO!**

O barulho da máquina pode perturbar e enervar os animais. Um coice, um ataque ou o próprio peso do animal pode provocar lesões e danos graves. Nomeadamente:

- ▶ Apenas pessoas com experiência em lidar com animais devem ser autorizadas a tosquiá-los.
- ▶ Fixe e acalme o animal antes de iniciar a tosquia.
- ▶ Trabalhe cuidadosamente, sem movimentos bruscos.
- ▶ A pessoas estranhas e não autorizadas não deve ser permitida a sua aproximação ao local de tosquia.
- ▶ Não carregue, não pouse, nem deixe o aparelho, num local onde se espera que:
  - ocorram danos provocados por um animal ou
  - por influências climatéricas

### **1.7 Bateria**

## **AVISO!**

**Risco de lesão no caso de manuseamento impróprio da bateria!**

A bateria recarregável deve ser manuseada com cuidado especial.

Nomeadamente:

- ▶ Utilize apenas uma bateria original.
- ▶ Não deite a bateria para o fogo nem a exponha a temperaturas altas. Existe o risco de explosão.
- ▶ Utilize apenas a bateria intacta.
- ▶ Nunca exponha a bateria e a base de carga a radiações solares e à humidade.
- ▶ Nunca ligue a bateria em curto circuito. Devido ao sobreaquecimento gerado pelo curto circuito, a bateria poderá queimar.
- ▶ Nunca abra a bateria. Em caso de uso incorrecto, o líquido derramado da bateria pode provocar irritação na pele. Evite qualquer contacto com o líquido da bateria. Em caso de contacto lavar com bastante água. Se o líquido entrar em contacto com a vista lave imediatamente com bastante água durante 10 minutos e procure assistência médica sem mais demoras.
- ▶ Para carregar a bateria utilize apenas a fonte de alimentação amovível que é fornecida com este aparelho.

### ► **Não enviar com a bateria colocada**

Antes do envio de uma máquina remova a bateria da mesma. As baterias apenas devem ser enviadas em conformidade com os regulamentos nacionais e internacionais com a respetiva identificação. As normas para o envio de baterias com defeito devem ser obrigatoriamente cumpridas.

### **CUIDADO!**

**A longevidade da bateria é reduzida se utilizada inadequadamente!**

Ao utilizar a bateria inadequadamente, a sua capacidade será reduzida. Nomeadamente:

- Utilize apenas a base de carga original para recarregar a bateria. Outras bases de carga podem danificar a bateria.
- Quando não utilizadas por um período de tempo longo, desligue a base de carga da tomada de corrente eléctrica.
- Remova a bateria e a máquina da base de carga, quando esta não esteja ligada à corrente eléctrica.
- Nunca insira quaisquer objectos em qualquer ranhura ou abertura da base de carga ou na cavidade de carga da máquina.
- Uma bateria que deixe de receber carga deve ser substituída de imediato, pois pode provocar danos na base de carga.

### **1.8 Lâminas de corte**

A lâmina pode ficar quente após uma utilização prolongada.

### **AVISO!**

As lâminas de corte em movimento e as suas pontas afiadas, podem causar lesões na pele. Nomeadamente:

- Trabalhe cuidadosamente, sem movimentos bruscos.
- Evite contacto com a lâmina de corte em movimento.

### **1.9 Crianças**

### **AVISO!**

Nunca deixe o equipamento não vigiado e utilize-o cuidadosamente quando crianças ou pessoas que não consigam perceber o risco envolvido estejam por perto.

A operação do aparelho é proibida para crianças. As crianças não devem brincar com o aparelho.

### **GUARDE ESTAS INSTRUÇÕES!**

## 2 Generalidades

Este manual facilita o manuseamento seguro e eficiente desta máquina de tosquia.

Os requisitos básicos para um funcionamento seguro constam de toda a informação, relativamente a segurança e funcionamento, incluída neste manual.

Mantenha em bom estado de conservação este manual. Se facultar o equipamento a terceiros, entregue-o juntamente com este manual.

### 2.1 Condições de Garantia

As condições de garantia estão incluídas nos termos gerais e condições do fabricante.

### 2.2 Serviço de apoio ao cliente

Para informação técnica, o nosso serviço de apoio ao cliente e os nossos centros de serviço autorizados, encontram-se à sua disposição.

Adicionalmente, o nosso pessoal está interessado em obter novas informações em resultado da sua experiência de utilizador deste equipamento, no sentido de poder melhorar os nossos produtos.

### 2.3 Limitação de responsabilidade

Todos os dados e informações contidos neste manual de instruções foram redigidos tendo em consideração os níveis de exigência e regulamentos actuais, bem como ainda as nossas realizações e experiência adquirida na qualidade de fabricantes ao longo de muitos anos.

O produtor não assume qualquer responsabilidade por qualquer anomalia ou problema originado por:

- Não cumprimento do manual de instruções.
- Utilização inadequada da máquina.
- Utilização do equipamento por pessoas não qualificadas para o fim a que se destina o equipamento.
- Modificações técnicas não autorizadas.
- Utilização de peças sobresselentes não originais.

O conteúdo actual da embalagem pode diferir relativamente a modelos especialmente concebidos, a opções de encomenda ou a actualizações de equipamento e opcionais que venham eventualmente a ser incluídas posteriormente que o produtor entenda por conveniente realizar.

### 2.4 Direitos de autor

Este documento está protegido por direitos de autor. Qualquer cópia ou reprodução, mesmo de partes, assim com a reprodução de imagens, mesmo num estado alterado, só é permitida com o consentimento expresso por escrito do fabricante.

### 2.5 Símbolos utilizados



#### **PERIGO!**

**UM AVISO DESTE NÍVEL DE PERIGO INDICA UMA SITUAÇÃO POTENCIALMENTE PERIGOSA.**

Caso a situação perigosa não seja evitada, provoca morte ou lesões graves.

- ▶ Para evitar o perigo, siga as instruções contidas neste documento.



#### **CUIDADO!**

**UM AVISO DESTE NÍVEL DE PERIGO INDICA UMA SITUAÇÃO POSSIVELMENTE PERIGOSA.**

Se a situação perigosa não for evitada, pode resultar em lesões.

- ▶ Para evitar o perigo, siga as instruções contidas neste documento.



#### **AVISO!**

**UM AVISO DESTE NÍVEL DE PERIGO INDICA UM POSSÍVEL DANO MATERIAL.**

Se a situação não for evitada, pode resultar em danos materiais.

- ▶ Para evitar o perigo, siga as instruções contidas neste documento.



#### **NOTA!**

Uma observação indica informações adicionais que facilitam a utilização do aparelho.

## 2.6 Uso adequado

O aparelho serve exclusivamente para tosquiar bovinos e equinos. O aparelho destina-se a uma utilização profissional.

Qualquer outra utilização, para além desta, é considerada inadequada.



### **CUIDADO!**

#### **Perigo devido a utilização inadequada!**

Do aparelho podem surgir perigos em caso de utilização inadequada e/ou outro género de utilização.

- ▶ Utilize o aparelho apenas de modo adequado.
- ▶ Respeite os procedimentos descritos neste manual de instruções.

Quaisquer pedidos devido a danos resultantes de utilização inadequada não serão aceites.

O risco é suportado exclusivamente pelo operador.



### **CUIDADO!**

#### **Perigo devido a utilização incorreta!**

Abstenha-se em especial das seguintes utilizações do aparelho:

- ▶ Utilizar o equipamento em pessoas.
- ▶ Tosquiar outro tipo de animais que não os indicados, em particular animais perigosos ou selvagens.

## 3 Dados técnicos

Estão reservados os direitos a quaisquer alterações e melhorias técnicas.

### 3.1 Máquina de tosquia

Punho	Ø 54 mm
Comprimento	280 mm
Peso, com bateria	1,02 kg
Potência do motor	veja a placa indicadora de potência na máquina
Rotação	veja a placa indicadora de potência na máquina
Emissão de ruído	65 dB (A) (EN 60745-1:2009)
Insegurança K	3 dB (A)
Vibração $a_{hv}$	4,84 m/s <sup>2</sup> (EN ISO 5349-1:2001)

### 3.2 Base de carga e adaptador de corrente

Voltagem	veja a placa indicadora no adaptador de corrente e na base de carga.
Consumo máx. de corrente	veja a placa indicadora no adaptador de corrente e na base de carga.
Frequência	veja a placa indicadora no adaptador de corrente e na base de carga.

### 3.3 Bateria

Tipo	Li-Ion
Voltagem	10,8 V
Capacidade	veja a placa indicadora de potência na bateria

### 3.4 Condições de funcionamento

Gama da temperatura ambiente	0 - 40 °C
Humidade relativa máxima	75 %

## 4 Montagem de funcionamento

### 4.1 Construção

- 1 Lâminas de corte
- 2 Cabeça de tosquia
- 3 Abertura de lubrificação
- 4 Ajuste da pressão de tosquia
- 5 Unidade do motor
- 6 Interruptor de ligar/desligar
- 7 Engate da bateria
- 8 Cordão



Fig. 1

### 4.2 Descrição da função

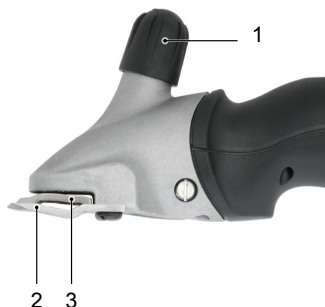

Fig. 2

A máquina de tosquia serve para tosquia bovinos e equinos. O instrumento de corte é composto por duas lâminas de corte côncavo. A lâmina inferior (2) voltada para a pele encontra-se fixa e aparafusada à caixa. A lâmina superior (3) é agitada transversalmente em relação à lâmina inferior. A lâmina superior é colocada em movimento com a ajuda de uma alavanca oscilante. A pressão de tosquia entre as lâminas é ajustada através da cabeça de ajuste (1).

## 5 Transporte, embalagem e armazenamento

### 5.1 Conteúdo da embalagem

- 1 Máquina de tosquia
- 1 Par de lâminas de tosquia
- 1 Base de carga
- 1 Bateria de reserva (dependendo do equipamento)
- 1 Adaptador de corrente com ficha
- 1 Chave de fendas especial
- 1 Frasco de óleo lubrificante especial
- 1 Pincel de limpeza
- 1 Mala para o transporte e armazenamento
- 1 Manual de instruções

#### NOTA!



- ▶ Verifique se o conteúdo entregue está completo e se existem danos visíveis. Informe imediatamente o seu fornecedor/comerciante no caso de conteúdo incompleto ou danificado.

## 5.2 Embalagem

A embalagem é feita de materiais não poluentes.



A reciclagem do material de embalagem economiza matérias-primas e diminui a produção de resíduos. Elimine os materiais de embalagem desnecessários de acordo com a legislação válida localmente.

## 5.3 Armazenamento

**Armazene a máquina de tosquia e os acessórios respeitando as seguintes condições:**

- ▶ Não armazene no exterior.
- ▶ Guarde num local seco e livre de pó.
- ▶ Proteja o equipamento das radiações solares.
- ▶ Evite choques mecânicos.
- ▶ Temperatura de armazenamento: de 0 a 40 °C
- ▶ Em caso de armazenamento superior a 3 meses, verifique periodicamente as condições gerais do equipamento e de todos os seus acessórios.
- ▶ Entre as utilizações, guardar a máquina de tosquiar bem limpa, lubrificada e com o sistema de corte afrouxado na mala do aparelho (perigo de corrosão).

## 6 Funcionamento

### 6.1 Exigências ao local de utilização

- ▶ Observe as condições de funcionamento (veja o capítulo Dados técnicos).
- ▶ As tomadas de energia devem estar equipadas com um circuito de corrente residual, ou seja, com ligação à terra.
- ▶ No local de trabalho deve existir iluminação suficiente.
- ▶ A tomada deve estar facilmente acessível para que a ligação de rede possa ser rapidamente desconectada.
- ▶ O local da instalação deve estar fora do alcance das crianças.
- ▶ O cabo de ligação da base de carga não deve estar esticado nem ser dobrado.
- ▶ Providencie para que haja ventilação adequada.

### 6.2 Configuração da base de carga

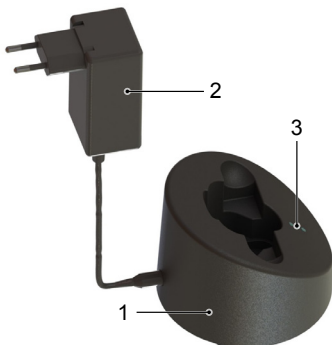

Fig. 3

- ▶ Coloque a base de carga (1) sobre uma base sólida, plana, seca e limpa.
- ▶ Ligue a ficha do adaptador de corrente (2) à base de carga.
- ▶ Ligue a ficha do adaptador de corrente à tomada elétrica.
- ▶ A luz verde contínua do LED inferior (3) indica que a ficha do adaptador de corrente está conectada corretamente à tomada e que a base de carga tem corrente. A base de carga está pronta a funcionar (ver também o Capítulo 6.4).

## 6.3 Carga das baterias



Fig. 4

- ▶ Prima o engate da bateria (1) em ambos os lados e retire a bateria.
- ▶ Verifique os contactos da bateria relativamente a corpos estranhos e sujidade.

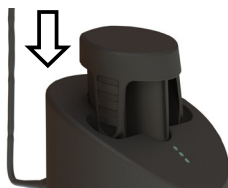

Fig. 5

- ▶ Insira a bateria, sem forçar, pelo lado de cima no recetáculo de carregamento especificado da base de carga.



Fig. 6

- ▶ A bateria é carregada. O processo de carregamento é apresentado por meio da luz em movimento dos LEDs correspondentes ao estado da carga (ver também o Capítulo 6.4). Assim que a bateria estiver totalmente carregada, a base de carga muda para “Carga de compensação”.

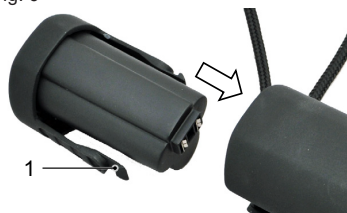
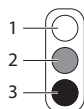

Fig. 7

- ▶ Empurre a bateria já carregada na máquina de tosquiar até o engate da bateria (1) engatar em ambos os lados.

## 6.4 Indicador do estado de carga da base de carga



Os LEDs são apresentados neste manual de instruções da seguinte forma:

- |   |                       |
|---|-----------------------|
| 1 | LED apagado           |
| 2 | LED acende a vermelho |
| 3 | LED acende a verde    |

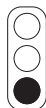

Por meio dos LEDs são exibidos quatro estados de carga:

### Ficha do adaptador de corrente conectada

A luz verde contínua do LED inferior indica que a ficha do adaptador de corrente está conectada corretamente à tomada elétrica. A base de carga recebe energia e está a utilizar.



## Carga normal

A luz verde contínua indica que a bateria está a ser carregada. O processo de carga é exibido de diferentes formas:



Bateria descarregada,  
0% de carga da bateria

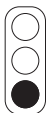

aprox. 30% de carga  
da bateria



aprox. 75% de carga  
da bateria



aprox. 90% de carga  
da bateria

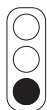

### Descarga profunda

Se a bateria estiver completamente descarregada o LED mais abaixo acende a verde. O aparelho carregador tenta carregar a bateria. Se a tensão não aumentar depois de um tempo, o visor muda para "Bateria com defeito". Caso contrário, o carregamento normal é iniciado.



### Bateria com defeito

A bateria já não pode ser mais carregada ou está com defeito, o LED superior pisca a vermelho.

## 6.5 Ajustar a pressão de tosquia



Fig. 8

Regule a pressão de tosquia antes do início da tosquia do seguinte modo:

- ▶ Rode a cabeça de ajuste na direção da seta até sentir uma primeira resistência.
- ▶ Rode adicionalmente a cabeça de ajuste 1/4 de volta na direção da seta.
- ▶ Verifique, após cada novo ajuste, o desempenho de corte no animal e só depois continue a rodar.
- ▶ Se o resultado da tosquia piorar, aumente a pressão de tosquia através de 1/4 de rotação adicional da cabeça de ajuste na direção da seta. Se isto não conduzir ao resultado desejado, as lâminas de tosquiar devem ser substituídas ou afiadas.

### NOTA!



- ▶ Em caso de pressão de tosquia demasiado baixa podem acumular-se pelos entre as lâminas. Isto conduz a um mau resultado de tosquia. Limpe neste caso as lâminas de tosquiar, tal como descrito no Capítulo 6.10.

## 6.6 Ligar e desligar a máquina de tosquiar



Fig. 9

- ▶ Para ligar a máquina de tosquiar, empurre o interruptor de ligar/desligar para a posição I.
- ▶ Para desligar a máquina de tosquiar, empurre o interruptor de ligar/desligar para a posição 0 (veja a fig. 9).

## 6.7 Utilizar a máquina de tosquiar

- ▶ Aproxime-se do animal pela frente.
- ▶ Prenda o animal a ser tosquiado e acalme-o.
- ▶ Ligue a máquina de tosquiar logo à vista do animal.
- ▶ Observe o comportamento do animal durante a tosquia.
- ▶ Após a tosquia, desligue a máquina de tosquiar.

## 6.8 Substituir as lâminas de tosquiar



Fig. 10

- ▶ Desligue a máquina de tosquiar empurrando o interruptor para a posição "0".
- ▶ Rode a cabeça de ajuste na direção da seta até a resistência diminuir.
- ▶ Coloque a máquina de tosquiar com os parafusos da placa do pente para cima sobre uma superfície plana.



Fig. 11

- ▶ Solte os parafusos da placa do pente e retire a lâmina de tosquiar.

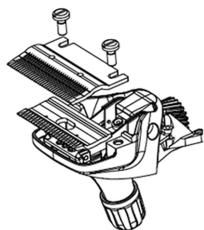

Fig. 12



### NOTA!

- ▶ Ao montar lâminas novas ou afiadas tenha atenção à posição correta das lâminas em relação uma à outra.

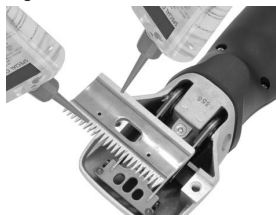

Fig. 13

- ▶ Coloque a nova lâmina superior nas pontas guia da alavanca oscilante.
- ▶ Aplique algumas gotas de óleo sobre as superfícies afiadas da lâmina superior.

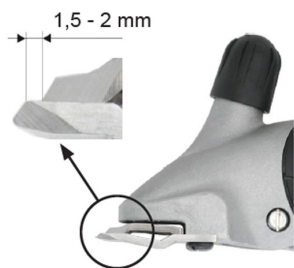

Fig. 14

- ▶ Monte a nova lâmina inferior. Alinhe-a de tal modo, que a superfície polida da lâmina inferior sobressaia 1,5 - 2 mm sobre a ponta da lâmina superior.
- ▶ Aperte os parafusos da placa do pente.

#### NOTA!



- ▶ Trabalhe apenas com cabeças de tosquia afiadas, substituindo as cabeças rombas, defeituosas ou sem dentes. A correcta afiação das cabeças de tosquia deve ser feita por pessoal qualificado e por afiadores próprios para o efeito.

## 6.9 Lubrificação



Fig. 15

Para um bom resultado de tosquia e para aumentar a vida útil da máquina de tosquiar, inclusive da cabeça de tosquiar, é necessária uma camada de óleo fina entre as lâminas superior e inferior. Todas as outras partes móveis da cabeça de tosquiar também têm que ser lubrificadas.

- ▶ Deite umas gotas de óleo sobre a lâmina de tosquiar e no orifício de lubrificação na cabeça de tosquiar.



#### AVISO! POSSÍVEIS DANOS DA MÁQUINA DE TOSQUIAR!

A lubrificação insuficiente da cabeça de tosquiar conduz ao aquecimento e a uma diminuição da vida útil da máquina de tosquiar e lâminas.

- ▶ Lubrifique suficientemente as lâminas durante a tosquia, pelo menos a cada 15 minutos, para que não funcionem a seco.
- ▶ Use apenas o óleo especial fornecido ou um óleo de parafina com a especificação ISO VG 15.

#### NOTA!



- ▶ O lubrificante fornecido não é tóxico e não provoca irritação em contacto com a pele ou com as membranas mucosas. Este lubrificante de parafina degrada-se em 20 % após 21 dias (CEL-L-33-T-82).
- ▶ Lubrifique as lâminas antes, durante, e após cada utilização.
- ▶ Lubrifique as lâminas o mais tardar, quando as lâminas deixam riscas ou se tornam mais lentas.
- ▶ Aplique algumas gotas de óleo sobre as lâminas de tosquiar frontal e lateralmente (ver fig. 15)
- ▶ Substitua as lâminas danificadas imediatamente para evitar lesões.

## 6.10 Limpeza



**AVISO!**

**LIMPEZA INAPROPRIADA.**

**PERIGO DE DANO DA MÁQUINA DE TOSQUIAR!**

- ▶ Limpe a máquina de tosquiar apenas com um pano seco e com o pincel fornecido.
- ▶ Não utilizar ar comprimido em caso algum.

### Caixa da máquina de tosquiar

- ▶ Limpe a caixa da máquina de tosquiar com um pano seco.

### Lâmina de tosquiar, cabeça de tosquiar e base de carga

- ▶ Separe a base de carga da fonte de alimentação.
- ▶ Limpe a lâmina de tosquiar, a cabeça de tosquiar e a base de carga com o pincel fornecido.
- ▶ Lubrifique as lâminas de tosquiar, tal como descrito no capítulo 6.9.
- ▶ Se necessário, remova os pelos do recetáculo de carregamento.
- ▶ Se necessário, limpe os contactos com um pano seco.

## 7 Eliminação de avarias

### 7.1 Instruções de segurança



**PERIGO!**

**PERIGO DE MORTE PROVOCADO POR CORRENTE ELÉTRICA!**

Perigo de vida em caso de contacto com fios ou componentes sob tensão!

- ▶ Desligue a máquina antes de começar com a eliminação de avarias.
- ▶ As reparações em aparelhos elétricos só devem ser realizadas pelo serviço de assistência ao cliente ou por profissionais treinados pelo fabricante.

Durante o tempo de garantia, o aparelho apenas deve ser aberto por pessoal autorizado pelo fabricante, caso contrário, a garantia perderá a validade.

### 7.2 Causa de avarias e eliminação

Avaria	Causa	Rectificação
As lâminas superiores movem-se muito pouco.	As molas de lâmina estão partidas.	Contacte o serviço pós-venda.
	O quadrado excêntrico e/ou o veio excêntrico estão gastos (lubrificação insuficiente).	
A lâmina superior não se move	Roda dentada defeituosa.	Contacte o serviço pós-venda.
O botão de ajuste prende.	A rosca está suja ou enferrujada.	Contacte o serviço pós-venda.
	Mola de pressão ficou presa.	
As molas de lâmina têm folga na ancoragem da cabeça.	Os parafusos da placa do pente estão soltos.	Aperte os parafusos da placa do pente.
Há uma folga entre a alavanca oscilante e a mola de lâmina.	As molas de lâmina e/ou parafusos cilíndricos estão gastos.	Contacte o serviço pós-venda.
A alavanca oscilante só se deixa movimentar com dificuldade para cima e para baixo.	Perdeu-se o casquilho de centragem.	Contacte o serviço pós-venda.

<b>Avaria</b>	<b>Causa</b>	<b>Rectificação</b>
A máquina corta mal ou não corta	A cabeça de tosquia está romba	Contacte o serviço pós-venda.
	As lâminas de corte não foram correctamente afiadas	
	A cabeça de tosquia não está lubrificada	Lubrifique as lâminas de tosquiar a cada 15 minutos.
	A pressão de tosquia é demasiado baixa.	Aumente a pressão de tosquia, tal como descrito no capítulo 6.5.
	As molas de lâmina estão partidas.	Contacte o serviço pós-venda.
	O pêlo do animal está molhado/húmido.	Tosquie apenas pelo seco.
	O pêlo encrava-se entre a lâmina superior e inferior.	Retire as lâminas de tosquiar, limpe, lubrifique e instale-as novamente, ajuste a pressão de tosquia.
	A cabeça de tosquiar tem muita folga.	Contacte o serviço pós-venda.
O motor não funciona ou para imediatamente.	As lâminas de tosquiar não estão corretamente alinhadas.	Alinhe corretamente as lâminas de tosquiar, ver fig. 14.
	Pressão de tosquia demasiado forte.	Reduza a pressão de tosquia, tal como descrito no Capítulo 6.5. Mandar afiar as lâminas.
	Bateria descarregada.	Recarregue a bateria.
	Contactos sujos.	Desligue a máquina e limpe os contactos.
	Bateria defeituosa.	Substitua a bateria.
	Cheiro a queimando proveniente do motor. Motor queimado.	Contacte o serviço pós-venda.
	Cabeça de tosquia bloqueada.	Desfazer o bloqueio.
Motor e/ou eletrónica com defeito.	Contacte o serviço pós-venda.	
Motor trabalha muito lento.	As lâminas não foram suficientemente lubrificadas.	Lubrifique as lâminas de tosquiar.
	Pressão de tosquia demasiado forte.	Reduza a pressão de tosquia, tal como descrito no Capítulo 6.5.
	A bateria está quase vazia.	Recarregue a bateria.
	Motor e/ou eletrónica com defeito.	Contacte o serviço pós-venda.
A unidade do motor aquece.	Pressão de tosquia demasiado forte.	Reduza a pressão de tosquia, tal como descrito no Capítulo 6.5.
	Motor avariado.	Contacte o serviço pós-venda.
Tempo de funcionamento da bateria é curto ou as lâminas aquecem demasiado.	As lâminas não foram suficientemente lubrificadas	Lubrifique as lâminas.
	Uma bateria vazia, não totalmente carregada ou defeituosa está a ser utilizada.	Utilize apenas baterias intactas, totalmente carregadas e originais.

Avaria	Causa	Rectificação
O LED inferior da base de carga não acende a verde.	A base de carga não está ligada à corrente, ou tomada de corrente defeituosa.	Ligue a base de carga à corrente ou a outra tomada.
	Eletrónica ou adaptador de corrente com defeito.	Contacte o serviço pós-venda.
O carregamento normal não é iniciado quando está encaixada uma bateria vazia.	Os contactos da bateria e/ou da base de carga estão sujos.	Limpe os contactos.
	Bateria defeituosa.	Substitua a bateria.
	A eletrónica está com defeito.	Contacte o serviço pós-venda.
O LED inferior acende a verde.	A bateria está completamente descarregada, a base de carga tenta aumentar a tensão da bateria.	Se isso for bem sucedido, o carregamento normal é iniciado. (Nunca armazene baterias descarregadas).
		Se isto falhar, o LED superior acende a vermelho (veja o próximo item da tabela).
O LED superior acende a vermelho.	Bateria defeituosa.	Substitua a bateria.

## 8 Peças de substituição

Ver desenho das peças sobresselentes no fim deste manual de instruções.



### CUIDADO!

**PEÇAS DEFEITUOSAS PODEM CAUSAR DANOS, MAU FUNCIONAMENTO OU PERDA TOTAL, E PODEM REDUZIR A SEGURANÇA.**

- ▶ Utilize apenas peças sobresselentes originais do fabricante. Obtenha as peças sobresselentes no revendedor ou diretamente do fabricante.



### NOTA!

- ▶ Ao utilizar peças sobresselentes não aprovadas são anuladas quaisquer reivindicações de garantia, serviço, compensação e responsabilidade relativamente ao fabricante ou aos seus agentes, representantes e distribuidores.

Durante o tempo de garantia, o aparelho apenas deve ser aberto por pessoal autorizado pelo fabricante, caso contrário, a garantia perderá a validade.

Posição N°	Designação	Quantidade	Posição N°	Designação	Quantidade
1	Cabeça de tosquia para gado, completa sem placas de pente	1	33	Caixa inferior da caixa	1
2	Cabeça de ajuste para gado	1	34	Suporte frontal do motor	1
3	Parafuso distanciador	1	35	Suporte traseiro do motor	1
4	Fuso da cabeça de ajuste	1	36	Bateria de iões de lítio 10,8 V / 2,85 Ah	1
5	Parafuso PH M5x14	2	37	Placa de circuitos impressos da máquina de tosquia	1
6	Caixa da cabeça da tosquiadora para gado	1	38	Contacto do interruptor	1
7	Mola de compressão	1	39	Parafuso PH M2,6x6	2

Posição Nº	Designação	Quantidade	Posição Nº	Designação	Quantidade
8	Estribo de pressão	1	40	Estrutura da caixa superior completa	1
9	Quadrado excêntrico	1	41	Cordão	1
10	Parafuso cilíndrico com haste M3x6	2	45	Motor completo	1
11	Mola de lâmina	2	50	Base de carga completa	1
12	Peça de condução	1	51	Caixa da base de carga	1
13	Parafuso da placa do pente gado/cavalo	2	52	Parafuso PT Kombitorx KA30x16	15
14	Casquilho de centragem	2	53	Placa de terra para base de carga	1
15	Disco de segurança para veio de tamanho 3.73	1	54	Fibra ótica até à base de carga	1
16	Disco de segurança para veio de tamanho 6	1	55	Base de carga PCB	1
17	Veio excêntrico gado	1	60	Adaptador de corrente	1
18	Mancal excêntrico completo	1	61	Ficha sistema EU	Opcional
19	Roda dentada Z27 gado	1	62	Ficha AU Tipo 1 Ficha AU-ARG Tipo 2	Opcional
27	Pé de borracha	3	63	Ficha sistema GB	Opcional
30	Caixa superior	1	64	Ficha US Tipo 1 Ficha US-JP Tipo 2	Opcional
31	Interruptor	1	65	Ficha KR	Opcional
32	Bloqueio do interruptor com contacto	1	66	Ficha BR	Opcional

## 9 Eliminação/destruição



### AVISO!

**Em caso de eliminação/destruição inapropriada, danos ambientais podem ser causados!**

- ▶ Resíduos eletrónicos, lubrificantes e outros aditivos estão sujeitos a tratamento especial e só devem ser eliminados por empresas especializadas e autorizadas!



### NOTA!

- ▶ Entregue a máquina de tosquiar para eliminação a um centro de assistência ou oficina eletrotécnica nas proximidades.

# Πίνακας περιεχομένων

1	Ασφάλεια.....	3
1.1	Προσωπικό.....	3
1.2	Σύμβολα και υποδείξεις προειδοποίησης.....	3
1.3	Προβλεπόμενη χρήση.....	3
1.4	Μέσα ατομικής προστασίας (ΜΑΠ) .....	4
1.5	Σύνδεση παροχής ρεύματος.....	4
1.6	Ζώα.....	6
1.7	Μπαταρία .....	6
1.8	Κοπτικό.....	7
1.9	Παιδιά .....	7
2	Γενικά.....	8
2.1	Όροι εγγύησης .....	8
2.2	Εξυπηρέτηση πελατών .....	8
2.3	Περιορισμός ευθύνης.....	8
2.4	Πνευματική ιδιοκτησία.....	8
2.5	Χρησιμοποιούμενα σύμβολα .....	8
2.6	Προβλεπόμενη χρήση.....	9
3	Τεχνικά χαρακτηριστικά .....	9
3.1	Κουρευτική μηχανή .....	9
3.2	Βάση φόρτισης και τροφοδοτικό .....	9
3.3	Μπαταρία .....	9
3.4	Συνθήκες λειτουργίας.....	10
4	Κατασκευή και λειτουργία .....	10
4.1	Κατασκευή.....	10
5	Μεταφορά, συσκευασία και αποθήκευση.....	10
5.1	Παραδιδόμενος εξοπλισμός.....	10
5.2	Συσκευασία .....	11
5.3	Αποθήκευση.....	11
6	Χειρισμός .....	11
6.1	Απαιτήσεις χώρου χρήσης.....	11
6.2	Εγκατάσταση βάσης φόρτισης.....	11
6.3	Φόρτιση μπαταριών .....	12
6.4	Ένδειξη στάθμης βάσης φόρτισης.....	12
6.5	Ρύθμιση πίεσης κουρέματος.....	13
6.6	Ενεργοποίηση/απενεργοποίηση της κουρευτικής μηχανής.....	13
6.7	Χρήση της κουρευτικής μηχανής .....	14
6.8	Αλλαγή κοπτικού.....	14
6.9	Λίπανση.....	15
6.10	Καθαρισμός.....	16
7	Αποκατάσταση βλαβών .....	16
7.1	Υποδείξεις ασφαλείας .....	16
7.2	Αιτίες και αποκατάσταση βλαβών.....	16
8	Ανταλλακτικά .....	18
9	Διάθεση αποβλήτων .....	19





## **ΣΗΜΑΝΤΙΚΕΣ ΥΠΟΔΕΙΞΕΙΣ ΑΣΦΑΛΕΙΑΣ**



### **ΥΠΟΔΕΙΞΗ!**

Εάν χρησιμοποιείτε ηλεκτρική συσκευή, πρέπει να λαμβάνετε πάντα υπόψη τα βασικά μέτρα προστασίας όπως περιγράφονται παρακάτω: Διαβάστε όλες τις οδηγίες, προτού χρησιμοποιήσετε τη συσκευή.

## **1 Ασφάλεια**

Η αδυναμία τήρησης των οδηγιών χρήσης και των υποδείξεων ασφαλείας που περιέχονται στο παρόν εγχειρίδιο ενδέχεται να προκαλέσει σοβαρούς τραυματισμούς ή βλάβη στη συσκευή, σε άτομα και σε ζώα.

### **1.1 Προσωπικό**

- Ο χειριστής πρέπει να έχει εμπειρία στο κούρεμα των ζώων που κουρεύει.
- Απαγορεύεται αυστηρά ο χειρισμός της συσκευής από παιδιά. Ο χειρισμός επιτρέπεται μόνο σε άτομα, από τα οποία αναμένεται ότι θα εκτελέσουν την εργασία τους με αξιοπιστία. Άτομα των οποίων τα αντανακλαστικά επηρεάζονται, π.χ. λόγω κατανάλωσης ναρκωτικών, αλκοόλ ή φαρμάκων, απαγορεύεται να χειρίζονται τη μηχανή.

### **1.2 Σύμβολα και υποδείξεις προειδοποίησης**

Στις οδηγίες χρήσης χρησιμοποιούνται διάφορα σύμβολα. Τα σύμβολα αυτά υποδεικνύουν πιθανούς κινδύνους ή επισημαίνουν τεχνικές πληροφορίες, των οποίων η παράβλεψη προκαλεί σωματικές βλάβες και υλικές ζημιές ή οικονομικά ασύμφορη λειτουργία.

#### **Σύμβολο κινδύνου**



#### **ΠΡΟΕΙΔΟΠΟΙΗΣΗ**

Επισημαίνει μια εν δυνάμει επικίνδυνη κατάσταση. Εάν αυτή δεν αποτραπεί, ενδέχεται να προκληθούν σοβαροί ή ακόμη και θανάσιμοι τραυματισμοί.



#### **ΠΡΟΣΟΧΗ!**

Επισημαίνει μια εν δυνάμει επικίνδυνη κατάσταση. Εάν αυτή δεν αποτραπεί, ενδέχεται να προκληθούν ελαφροί ή πολύ ελαφροί τραυματισμοί.

#### **Σύμβολο ενημέρωσης**



#### **ΥΠΟΔΕΙΞΗ!**

Υπόδειξη, της οποίας η παράβλεψη, ενδέχεται να προκαλέσει δυσλειτουργίες ή ζημιές.

### **1.3 Προβλεπόμενη χρήση**

Η μηχανή έχει σχεδιαστεί και κατασκευαστεί αποκλειστικά για την προδι-αγραφόμενη χρήση που περιγράφεται στο παρόν.

Η συσκευή χρησιμοποιείται αποκλειστικά για το κούρεμα βοοειδών και αλόγων. Η συσκευή προορίζεται μόνο για επαγγελματική χρήση. Στην κατάλληλη χρήση περιλαμβάνεται, επίσης, η τήρηση όλων των οδηγιών στο παρόν εγχειρίδιο.

Απαγορεύεται οποιαδήποτε άλλη χρήση.

Η συσκευή επιτρέπεται να χρησιμοποιείται αποκλειστικά με το παρεχόμενο τροφοδοτικό.



### **ΠΡΟΕΙΔΟΠΟΙΗΣΗ**

Αποφεύγετε τις παρακάτω χρήσεις της μηχανής:

- Χρήση της μηχανής σε ανθρώπους.
- Κούρεμα άλλων, ειδικά επικίνδυνων, ζώων όπως, π.χ., αρπακτικών ζώων.

## **1.4 Μέσα ατομικής προστασίας (ΜΑΡ)**



### **ΠΡΟΣΟΧΗ!**

### **ΚΙΝΔΥΝΟΣ ΤΡΑΥΜΑΤΙΣΜΟΥ ΑΠΟ ΕΣΦΑΛΜΕΝΑ Η ΕΛΛΙΠΗ ΜΕΣΑ ΠΡΟΣΤΑΣΙΑΣ!**

Κατά την εργασία, η χρήση των μέσων ατομικής προστασίας είναι απαραίτητη, ώστε να ελαχιστοποιούνται οι κίνδυνοι για την υγεία.

- ▶ Φοράτε πάντα τα αναγκαία για την εκάστοτε εργασία μέσα προστασίας κατά την εργασία.



Φοράτε αντιολισθητικά υποδήματα για να μην γλιστρήσετε όταν εργάζεστε σε ολισθηρές επιφάνειες.



Φοράτε προστατευτικά γυαλιά για την προστασία των ματιών από εκσφενδονιζόμενα αντικείμενα.



Φοράτε εφαρμοστά ενδύματα εργασίας με μεγάλη αντοχή στο σχίσιμο, εφαρμοστά μανίκια και χωρίς προεξέχοντα μέρη. Αυτά εξυπηρετούν κυρίως την προστασία σας από εμπλοκή στα κινούμενα εξαρτήματα της μηχανής.

Μη φοράτε δαχτυλίδια, αλυσίδες ή άλλα κοσμήματα.



Φοράτε γάντια εργασίας για προστασία από τραυματισμούς.



Η εκπομπή θορύβου κατά την εργασία είναι συνήθως 65 dB (A). Συνιστάται να φοράτε ωτασπίδες κατά την εργασία.

## **1.5 Σύνδεση παροχής ρεύματος**



### **ΚΙΝΔΥΝΟΣ!**

Για την μείωση του κινδύνου ηλεκτροπληξίας:

- ▶ Μην πιάνετε τη συσκευή εάν έχει πέσει σε νερό. Αποσυνδέστε αμέσως το βύσμα από την πρίζα.
- ▶ Μην την χρησιμοποιείτε στο μπάνιο ή στο ντους.

- ▶ Μην τοποθετείτε τη συσκευή με τρόπο που ενέχει κίνδυνο πτώσης ή τραβήγματος σε μπανιέρα ή νιπτήρα. Μην τοποθετείτε τη συσκευή στο νερό ή σε άλλα υγρά και μην την αφήνετε να πέσει μέσα σε αυτά.
- ▶ Εκτός από την περίπτωση φόρτισης, αποσυνδέετε πάντα το βύσμα από την πρίζα αμέσως μετά τη χρήση της συσκευής.
- ▶ Πριν από τον καθαρισμό της συσκευής αποσυνδέετε το τροφοδοτικό.



### **ΠΡΟΕΙΔΟΠΟΙΗΣΗ**

Για τη μείωση του κινδύνου εγκαυμάτων, πυρκαγιάς, ηλεκτροπληξίας ή τραυματισμών:

- ▶ Δεν πρέπει να αφήνετε ποτέ μια συσκευή χωρίς επίβλεψη, όταν είναι συνδεδεμένη με το ρεύμα.
- ▶ Αυτή η συσκευή δεν προορίζεται για χρήση από άτομα (συμπεριλαμβανομένων των παιδιών) με μειωμένες σωματικές, αισθητικές ή διανοητικές ικανότητες ή με έλλειψη εμπειρίας και γνώσεων, εκτός εάν επιτηρούνται από αρμόδιο άτομο για την ασφάλειά τους ή εάν έχουν λάβει από το άτομο αυτό οδηγίες για τον τρόπο χρήσης της συσκευής. Τα παιδιά πρέπει να επιβλέπονται προκειμένου να διασφαλίζεται ότι αυτά δεν παίζουν με τη μηχανή.
- ▶ Χρησιμοποιείτε τη συσκευή μόνο για τον σκοπό που περιγράφεται στις παρούσες οδηγίες χρήσης. Μη χρησιμοποιείτε εξαρτήματα που δεν έχουν οριστεί από τον κατασκευαστή.
- ▶ Μην θέτετε τη συσκευή σε λειτουργία, όταν το καλώδιο ή το βύσμα έχει υποστεί βλάβη, όταν δεν λειτουργεί σωστά, μετά από πτώση ή βλάβη ή αφού έχει πέσει μέσα σε νερό. Αναθέστε τον έλεγχο και την επισκευή της συσκευής στο κέντρο εξυπηρέτησης πελατών.
- ▶ Διατηρείτε το καλώδιο μακριά από θερμές επιφάνειες.
- ▶ Φροντίστε ώστε οι οπές αερισμού να μην εμποδίζονται από χνούδια, τρίχες και άλλα παρόμοια εμπόδια.
- ▶ Μην αφήνετε ποτέ να πέφτουν αντικείμενα σε οπές και μην τοποθετείτε αντικείμενα σε αυτές.
- ▶ Μη χρησιμοποιείτε τη συσκευή σε εξωτερικούς χώρους και μην τη λειτουργείτε, όταν γίνεται χρήση προϊόντων αερολυμάτων (σπρέι).
- ▶ Μη χρησιμοποιείτε αυτήν τη συσκευή όταν έχει ελαττωματική ή σπασμένη χτένα, επειδή ενδέχεται να προκληθεί τραυματισμός.
- ▶ Τοποθετείτε πάντα το βύσμα πρώτα στη συσκευή και μετά στην πρίζα. Κατά την αποσύνδεση περιστρέψετε όλα τα στοιχεία χειρισμού στη θέση απενεργοποίησης (π.χ. «0») και τραβάτε κατόπιν το βύσμα από την πρίζα.
- ▶ Συνδέετε τον φορτιστή απευθείας στην πρίζα και μη χρησιμοποιείτε καλώδιο επέκτασης.
- ▶ Αποσυνδέετε τον φορτιστή από την πρίζα προτού συνδέσετε ή αποσυνδέσετε τη μηχανή.

## ΠΡΟΕΙΔΟΠΟΙΗΣΗ

Διατηρείτε τη συσκευή στεγνή.

### 1.6 Ζώα

Η μηχανή προορίζεται μόνο για εργασίες κουρέματος.

## ΠΡΟΕΙΔΟΠΟΙΗΣΗ

Ο θόρυβος της μηχανής μπορεί να ενοχλήσει τα ζώα. Τυχόν λάκτισμα, επίθεση ή το βάρος του σώματος ενός ζώου ενδέχεται να προκαλέσει σοβαρούς τραυματισμούς. Για αυτόν τον λόγο:

- ▶ Οι εργασίες πρέπει να εκτελούνται αποκλειστικά από άτομα με εμπειρία στο κούρεμα των ζώων που πρόκειται να κουρευτούν.
- ▶ Δέστε επαρκώς το ζώο και ηρεμήσετε το πριν από την εργασία.
- ▶ Να εργάζεστε με προσοχή.
- ▶ Απαγορεύεται η πρόσβαση αναρμόδιων ατόμων στον χώρο κουρέματος
- ▶ Μη φορτίζετε τη συσκευή, μην την αποθέτετε και μην την αφήνετε σε σημεία όπου αναμένεται να λάβουν χώρα τα εξής:
  - Βλάβες στη συσκευή λόγω έκθεσής της σε ζώα ή
  - Έκθεση της συσκευής σε δυσμενείς καιρικές συνθήκες

### 1.7 Μπαταρία

## ΠΡΟΕΙΔΟΠΟΙΗΣΗ

**Κίνδυνος τραυματισμού λόγω εσφαλμένου χειρισμού μπαταρίας!**

Μεταχειρίζεστε την επαναφορτιζόμενη μπαταρία με ιδιαίτερη προσοχή. Για αυτόν τον λόγο:

- ▶ Χρησιμοποιείτε μόνο γνήσια μπαταρία.
- ▶ Μη ρίχνετε την μπαταρία σε φωτιά ή μην την εκθέτετε σε υψηλές θερμοκρασίες. Υπάρχει κίνδυνος έκρηξης.
- ▶ Χρησιμοποιείτε μόνο μπαταρίες που δεν έχουν υποστεί ζημιά.
- ▶ Μην εκθέτετε ποτέ την μπαταρία ή τη βάση φόρτισης σε άμεσο ηλιακό φως και υγρασία.
- ▶ Μη βραχυκυκλώνετε ποτέ την μπαταρία. Εξαιτίας της υπερθέρμανσης που προκαλείται από το βραχυκύκλωμα, ενδέχεται να καεί η μπαταρία.
- ▶ Μην ανοίγετε ποτέ την μπαταρία. Υγρά, τα οποία μπορεί να διαρρεύσουν λόγω της ακατάλληλης χρήσης της, ενδέχεται να προκαλέσουν δερματικούς ερεθισμούς. Αποφεύγετε την επαφή με υγρά. Σε περίπτωση επαφής, ξεπλύνετε το υγρό με άφθονο νερό. Εάν το υγρό εισέλθει στα μάτια, ξεπλύνετε αμέσως με νερό για 10 λεπτά και αναζητήστε αμέσως ιατρική βοήθεια.
- ▶ Χρησιμοποιείτε μόνο το αποσπώμενο τροφοδοτικό που παρέχεται με αυτήν τη μηχανή για να φορτίσετε την μπαταρία.

### ► **Δεν αποστέλλεται με εγκατεστημένη μπαταρία**

Πριν αποστείλετε τη μηχανή, αφαιρέστε τη μπαταρία. Οι μπαταρίες αποστέλλονται μόνο σύμφωνα με τους εθνικούς και διεθνείς κανονισμούς και με την προβλεπόμενη σήμανση. Οι κανονισμοί για την αποστολή ελαττωματικών μπαταριών τηρούνται υποχρεωτικά.

### **ΠΡΟΣΟΧΗ!**

#### **Περιορισμός της διάρκειας ζωής των μπαταριών λόγω ακατάλληλης χρήσης!**

Κατά τον αδόκιμο χειρισμό της μπαταρίας ενδέχεται να περιοριστεί σημαντικά η απόδοσή της. Για αυτόν τον λόγο:

- Χρησιμοποιείτε μόνο τη γνήσια βάση φόρτισης μπαταρίας. Η χρήση άλλων συσκευών φόρτισης μπορεί να καταστρέψει τη μπαταρία.
- Εάν δεν χρησιμοποιείτε τη βάση φόρτισης για μεγάλο χρονικό διάστημα, αποσυνδέστε την από την παροχή ρεύματος.
- Αφαιρέστε την μπαταρία και τη μηχανή από τη βάση φόρτισης όταν η βάση φόρτισης δεν είναι συνδεδεμένη στην πρίζα.
- Μην συνδέετε άλλα αντικείμενα στην υποδοχή της βάσης φόρτισης ή στην εσοχή της μπαταρίας της μηχανής.
- Μια μπαταρία που δεν μπορεί πλέον να φορτιστεί θα προκαλέσει βλάβη στη βάση φόρτισης και πρέπει να αντικατασταθεί.

### **1.8 Κοπτικό**

Τα κοπτικά ενδέχεται να υπερθερμανθούν μετά από παρατεταμένη χρήση.

### **ΠΡΟΕΙΔΟΠΟΙΗΣΗ**

Η κίνηση του κοπτικού και οι αιχμηρές άκρες του ενδέχεται να τραυματίσουν το δέρμα. Για αυτόν τον λόγο:

- Να εργάζεστε με προσοχή.
- Αποφεύγετε οποιαδήποτε επαφή με τα κινούμενα κοπτικά.

### **1.9 Παιδιά**

### **ΠΡΟΕΙΔΟΠΟΙΗΣΗ**

Μην αφήνετε τη συσκευή χωρίς επίβλεψη και χρησιμοποιείτε την με μεγάλη προσοχή παρουσία παιδιών ή ατόμων που δεν μπορούν να εκτιμήσουν τους κινδύνους.

Απαγορεύεται αυστηρά ο χειρισμός της συσκευής από παιδιά. Τα παιδιά δεν επιτρέπεται να παίζουν με τη συσκευή.

### **ΦΥΛΑΣΣΕΤΕ ΤΙΣ ΟΔΗΓΙΕΣ ΧΡΗΣΗΣ!**

## 2 Γενικά

Οι οδηγίες αυτές αποσκοπούν στην ασφαλή και αποτελεσματική χρήση αυτής της συσκευής. Η συμμόρφωση με τις υποδείξεις ασφάλειας και τις οδηγίες χρήσης του παρόντος εγχειριδίου είναι απαραίτητη για την ασφαλή εργασία.

Φυλάξτε τις οδηγίες χρήσης για μελλοντική αναφορά. Σε περίπτωση παράδοσης της συσκευής σε τρίτους, τους παραδίδετε επίσης τις παρούσες οδηγίες χρήσης.

### 2.1 Όροι εγγύησης

Οι όροι εγγύησης περιέχονται στους γενικούς όρους συναλλαγών του κατασκευαστή.

### 2.2 Εξυπηρέτηση πελατών

Για τεχνικές πληροφορίες, επικοινωνήστε με το τμήμα εξυπηρέτησης πελατών και με τα εξουσιοδοτημένα κέντρα σέρβις.

Οι συνεργάτες μας ενδιαφέρονται πάντα για νέες πληροφορίες και εμπειρίες, που προκύπτουν από τη χρήση της συσκευής και μπορούν να είναι πολύτιμες για τη βελτίωση των προϊόντων μας.

### 2.3 Περιορισμός ευθύνης

Όλες οι πληροφορίες και υποδείξεις σε αυτό το εγχειρίδιο έχουν συνταχθεί σύμφωνα με τα ισχύοντα πρότυπα και τους ισχύοντες κανονισμούς, την τελευταία λέξη της τεχνολογίας καθώς και την εκτεταμένη γνώση και εμπειρία μας.

Ο κατασκευαστής δεν αναλαμβάνει καμία ευθύνη για ζημιές που οφείλονται σε:

- Μη τήρηση του εγχειριδίου λειτουργίας.
- Μη προβλεπόμενη χρήση της μηχανής.
- Χρήση της μηχανής από ανεκπαίδευτο προσωπικό.
- Τεχνικές τροποποιήσεις.
- Χρήση μη γνήσιων ανταλλακτικών.

Το πραγματικό περιεχόμενο συσκευασίας των ειδικών εκδόσεων μπορεί να διαφέρει από τις επεξηγήσεις και εικονογραφήσεις που περιγράφονται σε αυτό το εγχειρίδιο, λόγω των πρόσθετων επιλογών παραγγελίας ή των νέων τεχνικών τροποποιήσεων.

### 2.4 Πνευματική ιδιοκτησία

Το έγγραφο αυτό προστατεύεται από δικαιώματα πνευματικής ιδιοκτησίας. Απαγορεύεται οποιαδήποτε αντιγραφή ή ανατύπωση, ακόμη και αποσπασματική, καθώς και η αναπαραγωγή εικόνων, ακόμα και σε τροποποιημένη μορφή χωρίς τη ρητή, έγγραφη συγκατάθεση του κατασκευαστή.

### 2.5 Χρησιμοποιούμενα σύμβολα



#### **ΚΙΝΔΥΝΟΣ!**

**ΜΙΑ ΥΠΟΔΕΙΞΗ ΠΡΟΕΙΔΟΠΟΙΗΣΗΣ ΑΥΤΟΥ ΤΟΥ ΒΑΘΜΟΥ ΚΙΝΔΥΝΟΥ ΕΠΙΣΗΜΑΙΝΕΙ ΜΙΑ ΕΠΑΠΕΙΛΟΥΜΕΝΗ ΕΠΙΚΙΝΔΥΝΗ ΚΑΤΑΣΤΑΣΗ.**

Εάν η επικίνδυνη κατάσταση δεν αποφευχθεί, θα προκαλέσει θάνατο ή σοβαρό τραυματισμό.

- ▶ Προς αποφυγή του κινδύνου, ακολουθήστε τις οδηγίες που παρέχονται στο παρόν εγχειρίδιο.



#### **ΠΡΟΣΟΧΗ!**

**ΜΙΑ ΠΡΟΕΙΔΟΠΟΙΗΣΗ ΑΥΤΟΥ ΤΟΥ ΒΑΘΜΟΥ ΚΙΝΔΥΝΟΥ ΕΠΙΣΗΜΑΙΝΕΙ ΜΙΑ ΕΝ ΔΥΝΑΜΕΙ ΕΠΙΚΙΝΔΥΝΗ ΚΑΤΑΣΤΑΣΗ.**

Εάν η επικίνδυνη κατάσταση δεν αποφευχθεί, μπορεί να καταλήξει σε τραυματισμό.

- ▶ Προς αποφυγή του κινδύνου, ακολουθήστε τις οδηγίες που παρέχονται στο παρόν εγχειρίδιο.



#### **ΠΡΟΣΟΧΗ!**

**ΜΙΑ ΠΡΟΕΙΔΟΠΟΙΗΣΗ ΑΥΤΟΥ ΤΟΥ ΒΑΘΜΟΥ ΕΠΙΣΗΜΑΙΝΕΙ ΜΙΑ ΠΙΘΑΝΗ ΥΛΙΚΗ ΖΗΜΙΑ.**

Εάν η κατάσταση δεν αποφευχθεί, μπορεί να προκαλέσει σε υλική ζημιά.

- ▶ Προς αποφυγή του κινδύνου, ακολουθήστε τις οδηγίες που παρέχονται στο παρόν εγχειρίδιο.



## ΥΠΟΔΕΙΞΗ!

Μια υπόδειξη παρέχει περαιτέρω πληροφορίες για τη λειτουργία της συσκευής.

## 2.6 Προβλεπόμενη χρήση

Η συσκευή χρησιμοποιείται αποκλειστικά για το κούρεμα βοοειδών και αλόγων. Η συσκευή προορίζεται μόνο για επαγγελματική χρήση.

Οποιαδήποτε άλλη ή επιπρόσθετη χρήση θεωρείται ως μη προβλεπόμενη.



### ΠΡΟΣΟΧΗ!

#### Κίνδυνος από μη προβλεπόμενη χρήση!

Κίνδυνοι μπορούν να προκύψουν από τη μη προβλεπόμενη χρήση ή/και από άλλου είδους χρήση της συσκευής.

- ▶ Χρησιμοποιείτε τη συσκευή μόνο για τον προβλεπόμενο σκοπό.
- ▶ Τηρείτε με τις διαδικασίες που περιγράφονται σε αυτές τις οδηγίες χρήσης.

Κάθε είδους αξιώσεις για ζημίες που προκλήθηκαν από μη προβλεπόμενη χρήση της μηχανής δεν γίνονται αποδεκτές.

Τον κίνδυνο αναλαμβάνει αποκλειστικά ο χρήστης.



### ΠΡΟΣΟΧΗ!

#### Κίνδυνος από αδόκιμη χρήση!

Απέχετε από τις παρακάτω χρήσεις της συσκευής:

- ▶ Χρήση της μηχανής σε ανθρώπους.
- ▶ Κούρεμα άλλων, ειδικά επικίνδυνων, ζώων όπως, π.χ., αρπακτικών ζώων.

## 3 Τεχνικά χαρακτηριστικά

Διατηρούμε το δικαίωμα αλλαγών και βελτιώσεων στο πλαίσιο της εξέλιξης της τεχνολογίας.

### 3.1 Κουρευτική μηχανή

Λαβή	Ø 54 mm
Μήκος	280 mm
Βάρος μαζί με μπαταρία	1,02 kg
Ισχύς κινητήρα	βλ. πινακίδα τεχνικών στοιχείων στη μηχανή
Αριθμός στροφών	βλ. πινακίδα τεχνικών στοιχείων στη μηχανή
Εκπομπή θορύβου	65 dB (A) (EN 60745-1:2009)
Αβεβαιότητα K	3 dB (A)
Δόνηση $a_{hv}$	4,84 m/s <sup>2</sup> (EN ISO 5349-1:2001)

### 3.2 Βάση φόρτισης και τροφοδοτικό

Τάση	βλ. πινακίδα τεχνικών στοιχείων στο τροφοδοτικό και στη βάση φόρτισης.
Μέγ. κατανάλωση ρεύματος	βλ. πινακίδα τεχνικών στοιχείων στο τροφοδοτικό και στη βάση φόρτισης.
Συχνότητα	βλ. πινακίδα τεχνικών στοιχείων στο τροφοδοτικό και στη βάση φόρτισης.

### 3.3 Μπαταρία

Τύπος	Ιόντων λιθίου
Τάση	10,8 V
Απόδοση	βλ. πινακίδα τεχνικών στοιχείων στη μπαταρία

### 3.4 Συνθήκες λειτουργίας

Εύρος θερμοκρασίας λειτουργίας	0 - 40 °C
Μέγιστη σχετική ατμοσφαιρική υγρασία	75 %

## 4 Κατασκευή και λειτουργία

### 4.1 Κατασκευή

- 1 Κοπτικό
- 2 Κεφαλή κουρέματος
- 3 Στόμιο λίπανσης
- 4 Ρυθμιστής πίεσης κουρέματος
- 5 Τμήμα μοτέρ
- 6 Διακόπτης ON/OFF
- 7 Εξάρτημα ασφάλισης μπαταρίας
- 8 Κορδόνι



Εικ. 1

### 4.2

#### Περιγραφή λειτουργίας



Η κουρευτική μηχανή χρησιμοποιείται για το κούρεμα βοοειδών και αλόγων. Ως εργαλεία κοπής χρησιμοποιούνται δύο λεπίδες σε σχήμα χτένας. Η κάτω λεπίδα (2) που είναι στραμμένη προς το δέρμα είναι σταθερή και βιδωμένη στο περίβλημα. Η επάνω λεπίδα (3) κινείται πέρα-δώθε κόντρα σε αυτήν. Η επάνω λεπίδα κινείται με τη βοήθεια ενός βραχίονα περιστροφής. Η πίεση κουρέματος ρυθμίζεται από το κουμπί ρύθμισης πίεσης (1).

Εικ. 2

## 5 Μεταφορά, συσκευασία και αποθήκευση

### 5.1 Παραδιδόμενος εξοπλισμός

- 1 μηχανή κουρέματος
- 1 ζεύγος κοπτικά
- 1 βάση φόρτισης
- 1 εφεδρική μπαταρία (ανάλογα με τον εξοπλισμό)
- 1 τροφοδοτικό με φισ
- 1 ειδικό κατσαβίδι
- 1 δοχείο ειδικού λιπαντικού λαδιού
- 1 πινέλο καθαρισμού
- 1 θήκη για μεταφορά και φύλαξη
- 1 εγχειρίδιο οδηγιών χρήσης





## ΥΠΟΔΕΙΞΗ!

- ▶ Ελέγξτε το περιεχόμενο της συσκευασίας ως προς την πληρότητα και για εμφανείς ζημιές. Αναφέρετε αμέσως τυχόν ελλείψεις ή ελαττωματικά εξαρτήματα κατά την παραλαβή στον προμηθευτή/έμπορο της περιοχής σας.

## 5.2 Συσσκευασία

Για τη συσκευασία χρησιμοποιήθηκαν αποκλειστικά οικολογικά υλικά.



Η ανακύκλωση του υλικού συσκευασίας εξοικονομεί πρώτες ύλες και περιορίζει τη παραγωγή απορριμμάτων. Απορρίψτε τα υλικά συσκευασίας που δεν είναι πλέον απαραίτητα σύμφωνα με τους τοπικούς κανονισμούς.

## 5.3 Αποθήκευση

**Αποθηκεύετε την κουρευτική μηχανή και τα παρελκόμενα υπό τις εξής συνθήκες:**

- ▶ Μην τα αποθηκεύετε σε υπαίθριο χώρο.
- ▶ Αποθηκευτέ τα σε στεγνό χώρο χωρίς σκόνη.
- ▶ Προστατεύετέ τα από την ηλιακή ακτινοβολία.
- ▶ Αποφεύγετε τους μηχανικούς κραδασμούς.
- ▶ Θερμοκρασία αποθήκευσης: 0 έως 40 °C
- ▶ Όταν η κουρευτική μηχανή αποθηκεύεται για διάστημα άνω των 3 μηνών, ελέγχετε τακτικά τη γενική κατάσταση όλων των εξαρτημάτων.
- ▶ Η κουρευτική μηχανή πρέπει να καθαρίζεται, να λαδώνεται και το κοπτικό να φυλάσσεται αποσυναρμολογημένο στη θήκη της συσκευής μεταξύ των χρήσεων (κίνδυνος διάβρωσης).

## 6 Χειρισμός

### 6.1 Απαιτήσεις χώρου χρήσης

- ▶ Λάβετε υπόψη τις συνθήκες λειτουργίας (βλέπε κεφάλαιο Τεχνικά στοιχεία).
- ▶ Οι πρίζες σε εξωτερικό χώρο πρέπει να είναι εφοδιασμένες με διακόπτη προστασίας ρεύματος (RCD).
- ▶ Στον χώρο εργασίας πρέπει να υπάρχει επαρκής φωτισμός.
- ▶ Η πρίζα πρέπει να είναι εύκολα προσβάσιμη, ώστε το καλώδιο σύνδεσης να μπορεί να αποσυνδεθεί γρήγορα.
- ▶ Στο χώρο εγκατάστασης δεν πρέπει να έχουν πρόσβαση παιδιά.
- ▶ Το καλώδιο σύνδεσης της βάσης φόρτισης δεν πρέπει να είναι τεντωμένο ή τσακισμένο.
- ▶ Εξασφαλίστε επαρκή αερισμό.

### 6.2 Εγκατάσταση βάσης φόρτισης

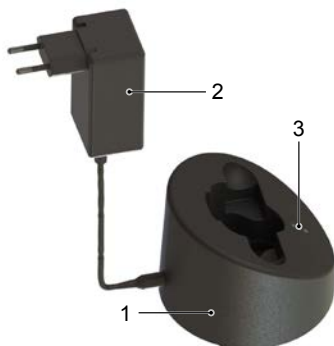

- ▶ Εγκαταστήστε τη βάση φόρτισης (1) σε σταθερή, επίπεδη, στεγνή και καθαρή επιφάνεια.
- ▶ Συνδέστε το τροφοδοτικό (2) με τη βάση φόρτισης.
- ▶ Συνδέστε το τροφοδοτικό με την πρίζα.
- ▶ Η συνεχώς αναμμένη με πράσινο χρώμα φωτοδίοδος (3) σηματοδοτεί ότι το τροφοδοτικό συνδέθηκε σωστά στην πρίζα και ότι η βάση φόρτισης τροφοδοτείται με ρεύμα. Η βάση φόρτισης είναι σε λειτουργική ετοιμότητα (βλ. κεφάλαιο 6.4).

Εικ. 3

### 6.3 Φόρτιση μπαταριών



- ▶ Πιέστε και από τις δύο πλευρές το εξάρτημα ασφάλισης της μπαταρίας (1) και βγάλτε τη μπαταρία.
- ▶ Ελέγξτε αν οι επαφές της μπαταρίας είναι καθαρές και αν υπάρχουν σε αυτές ξένα σώματα.

Εικ. 4



- ▶ Τοποθετήστε, χωρίς να πιέσετε, την μπαταρία από επάνω στην εσοχή φόρτισης της βάσης.

Εικ. 5



- ▶ Η μπαταρία φορτίζεται. Η πρόοδος της φόρτισης σηματοδοτείται με το κινούμενο φως της φωτοδιόδου ανάλογα με την κατάσταση φόρτισης (βλ. κεφάλαιο 6.4). Μόλις ολοκληρωθεί η φόρτιση της μπαταρίας, η βάση φόρτισης τίθεται σε κατάσταση «διατήρησης φορτίου».

Εικ. 6



- ▶ Εισαγάγετε τη μπαταρία στην κουρευτική μηχανή μέχρι να ασφαλίσει και στις δύο πλευρές το εξάρτημα ασφάλισής της (1).

Εικ. 7

### 6.4 Ένδειξη στάθμης βάσης φόρτισης

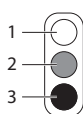

Οι φωτοδιόδοι παρουσιάζονται ως εξής στο παρόν εγχειρίδιο οδηγιών χρήσης:

- |   |   |                                      |
|---|---|--------------------------------------|
| 1 | 1 | Σβηστή φωτοδιόδος                    |
| 2 | 2 | Η φωτοδιόδος ανάβει με κόκκινο χρώμα |
| 3 | 3 | Η φωτοδιόδος ανάβει με πράσινο χρώμα |

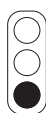

Οι φωτοδιόδοι σηματοδοτούν τέσσερις καταστάσεις φόρτισης:

#### **Τροφοδοτικό συνδεδεμένο**

Η συνεχώς αναμμένη με πράσινο χρώμα κάτω φωτοδιόδος σηματοδοτεί ότι το τροφοδοτικό είναι σωστά συνδεδεμένο στην πρίζα. Η βάση φόρτισης τροφοδοτείται με ρεύμα και είναι σε λειτουργική ετοιμότητα.

## Κανονική φόρτιση

Το κινούμενο πράσινο φως της φωτοδιόδου σηματοδοτεί ότι η μπαταρία φορτίζεται. Η διαδικασία φόρτισης παρουσιάζεται με διαφορετικό τρόπο:



Εκφορτισμένη μπαταρία,  
φόρτιση 0%

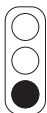

Φόρτιση μπαταρίας  
περίπου 30%



Φόρτιση μπαταρίας  
περίπου 75%



Φόρτιση μπαταρίας  
περίπου 90%



### Πλήρης εκφόρτιση

Όταν η μπαταρία είναι πλήρως εκφορτισμένη, οι κατώτατη φωτοδιόδος ανάβει με πράσινο χρώμα. Ο φορτιστής προσπαθεί να φορτίσει τη μπαταρία. Αν δεν αυξηθεί η τάση ύστερα από κάποιο διάστημα, η ένδειξη αλλάζει στην κατάσταση «Ελαττωματική μπαταρία». Αλλιώς ξεκινά η κανονική φόρτιση της μπαταρίας.



### Ελαττωματική μπαταρία

Αν δεν είναι πλέον δυνατή η φόρτιση της μπαταρίας ή αν η μπαταρία είναι ελαττωματική, τότε η επάνω φωτοδιόδος αναβοσβήνει με κόκκινο χρώμα.

## 6.5 Ρύθμιση πίεσης κουρέματος



Εικ. 8

Ρυθμίστε την πίεση πριν την έναρξη του κουρέματος ως εξής:

- ▶ Γυρίστε τον διακόπτη ρύθμισης προς την κατεύθυνση του βέλους μέχρι να αισθανθείτε μια πρώτη μικρή αντίσταση.
- ▶ Γυρίστε περαιτέρω τον διακόπτη ρύθμισης κατά 1/4 προς την κατεύθυνση του βέλους.
- ▶ Μετά από κάθε νέα ρύθμιση, πρέπει πρώτα να ελέγχετε την απόδοση κοπής στο ζώο προτού συνεχίσετε να χρησιμοποιείτε τη συσκευή.
- ▶ Εάν το αποτέλεσμα του κουρέματος αλλάζει προς το χειρότερο, αυξήστε την πίεση κουρέματος κατά ακόμη 1/4 προς την κατεύθυνση του βέλους. Εάν εξακολουθείτε να μην έχετε το επιθυμητό αποτέλεσμα, πρέπει να αντικατασταθούν ή να ακονιστούν τα κοπτικά.



### ΥΠΟΔΕΙΞΗ!

- ▶ Όταν η πίεση είναι πολύ χαμηλή, μπορούν να συσσωρευτούν τρίχες ανάμεσα στις λεπίδες. Αυτό οδηγεί σε ένα κακό αποτέλεσμα κουρέματος. Καθαρίστε σε αυτή την περίπτωση τα κοπτικά όπως περιγράφεται στο κεφάλαιο 6.10.

## 6.6 Ενεργοποίηση/απενεργοποίηση της κουρευτικής μηχανής



Εικ. 9

- ▶ Για να ενεργοποιήσετε τη μηχανή κουρέματος, ρυθμίστε το διακόπτη στη θέση **I**.
- ▶ Για να απενεργοποιήσετε τη μηχανή κουρέματος, ρυθμίστε το διακόπτη στη θέση **0** (βλ. εικ. 9).

## 6.7 Χρήση της κουρευτικής μηχανής

- ▶ Πλησιάστε το ζώο από εμπρός.
- ▶ Ακινητοποιήστε το ζώο που πρόκειται να κουρέψετε και ηρεμήστε το.
- ▶ Ενεργοποιήστε την κουρευτική μηχανή στο οπτικό πεδίο του ζώου.
- ▶ Παρατηρήστε τη συμπεριφορά του ζώου κατά το κούρεμα.
- ▶ Απενεργοποιήστε την κουρευτική μηχανή μετά το κούρεμα.

## 6.8 Αλλαγή κοπτικού



Εικ. 10



Εικ. 11

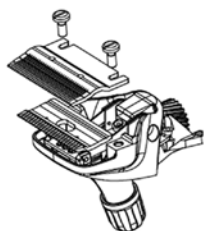

Εικ. 12

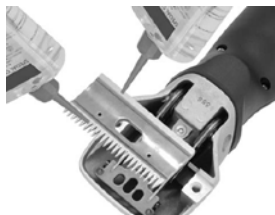

Εικ. 13

- ▶ Απενεργοποιήστε την κουρευτική μηχανή ρυθμίζοντας το συρόμενο διακόπτη στη θέση «0».
- ▶ Γυρίστε τον διακόπτη ρύθμισης προς την κατεύθυνση του βέλους μέχρι να μειωθεί η αντίσταση.
- ▶ Τοποθετήστε τη μηχανή κούρεματος με τις βίδες τις πλάκας χτενιών προς τα επάνω σε επίπεδη επιφάνεια.

- ▶ Ξεβιδώστε τις βίδες της πλάκας χτενιών και αφαιρέστε τα κοπτικά.



### ΥΠΟΔΕΙΞΗ!

- ▶ Προσέξτε κατά τη συναρμολόγηση ώστε τα καινούργια και/ή τα ακονισμένα κοπτικά να τοποθετηθούν στη σωστή μεταξύ τους θέση.

- ▶ Τοποθετήστε την καινούργια άνω λεπίδα στον οδηγό του βραχίονα περιστροφής.
- ▶ Βάλτε μερικές σταγόνες λάδι στην λειασμένη επιφάνεια της επάνω λεπίδας.



Εικ. 14

- ▶ Συναρμολογήστε τη καινούργια κάτω λεπίδα. Τοποθετήστε την κατά τρόπον ώστε η λειασμένη επιφάνεια της κάτω λεπίδας να προεξέχει από τις άκρες της επάνω λεπίδας κατά περίπου 1,5 - 2 mm.
- ▶ Σφίξτε τις βίδες της πλάκας χτενιών.

#### ΥΠΟΔΕΙΞΗ!



- ▶ Εργάζεστε μόνο με κοφτερά κοπτικά. Αντικαθιστάτε τις φθαρμένες ή τις ελαττωματικές λεπίδες με σπασμένα δόντια. Το σωστό ακόνισμα των κοπτικών είναι δυνατό μόνο με ειδικά μηχανήματα και από εξειδικευμένο προσωπικό. Στην περίπτωση αυτή επικοινωνήστε με το κέντρο σέρβις.

## 6.9 Λίπανση



Εικ. 15

Για ένα καλό αποτέλεσμα κουρέματος και για την παράταση της διάρκειας ζωής της κουρευτικής μηχανής, συμπεριλαμβανομένης της κεφαλής κουρέματος, είναι απαραίτητη η επάλειψη ενός λεπτού στρώματος λαδιού μεταξύ της επάνω και της κάτω λεπίδας. Όλα τα άλλα κινούμενα μέρη της κεφαλής κουρέματος πρέπει επίσης να λιπαίνονται.

- ▶ Βάλτε λάδι στα κοπτικά και στο στόμιο λίπανσης της κεφαλής κουρέματος.



#### ΠΡΟΣΟΧΗ!

#### ΠΙΘΑΝΗ ΠΡΟΚΛΗΣΗ ΖΗΜΙΩΝ ΣΤΗΝ ΚΟΥΡΕΥΤΙΚΗ ΜΗΧΑΝΗ!

Η ανεπαρκής λίπανση της κεφαλής κουρέματος έχει ως αποτέλεσμα την αύξηση της θερμοκρασίας και τη βράχυνση της διάρκειας ζωής της κουρευτικής μηχανής και του κοπτικού.

- ▶ Λιπαίνετε τα κοπτικά κατά τη διάρκεια του κουρέματος τουλάχιστον ανά 15 λεπτά, ώστε να μην στεγνώνουν.
- ▶ Χρησιμοποιείτε αποκλειστικά το ειδικό λάδι που παρέχεται ή ένα λάδι παραφίνης με προδιαγραφές ISO VG 15.

#### ΥΠΟΔΕΙΞΗ!



- ▶ Το συνοδευτικό λάδι δεν είναι τοξικό και δεν προκαλεί ερεθισμό του δέρματος ή των βλεννογόνων. Διασπάται σε ποσοστό περίπου 20 % ύστερα από 21 ημέρες (CEL-L-33-T-82).
- ▶ Λιπαίνετε τις λεπίδες πριν από, κατά τη διάρκεια και ύστερα από κάθε χρήση τους.
- ▶ Λιπαίνετε τις λεπίδες το αργότερο όταν αρχίζουν να αφήνουν σημάδια ή να επιβραδύνουν.
- ▶ Βάλτε μερικές σταγόνες λαδιού στην μπροστινή και στην πλάγια πλευρά του κοπτικού (βλ. εικ. 15)
- ▶ Αντικαταστήστε τις κατεστραμμένες λεπίδες αμέσως για την πρόληψη τραυματισμών.

## 6.10 Καθαρισμός



**ΠΡΟΣΟΧΗ!**

**ΑΔΟΚΙΜΟΣ ΚΑΘΑΡΙΣΜΟΣ.**

**ΚΙΝΔΥΝΟΣ ΠΡΟΚΛΗΣΗΣ ΖΗΜΙΩΝ ΣΤΗΝ ΚΟΥΡΕΥΤΙΚΗ ΜΗΧΑΝΗ!**

- ▶ Καθαρίζετε την κουρευτική μηχανή μόνο με στεγνό πανί και με το συνοδευτικό πινέλο.
- ▶ Μην χρησιμοποιείτε σε καμία περίπτωση πετρεσμμένο αέρα.

### Περιβάλημα της κουρευτικής μηχανής

- ▶ Καθαρίζετε το περιβάλημα της κουρευτικής μηχανής με ένα στεγνό πανί.

### Κοπτικό, κεφαλή κουρέματος και βάση φόρτισης

- ▶ Αποσυνδέετε τη βάση φόρτισης από την παροχή ρεύματος.
- ▶ Καθαρίζετε το κοπτικό, την κεφαλή κουρέματος και τη βάση φόρτισης με το συνοδευτικό πινέλο.
- ▶ Λιπαίνετε το κοπτικό, όπως περιγράφεται στο κεφάλαιο 6.9.
- ▶ Αν χρειαστεί, απομακρύνετε τυχόν τρίχες από την εσοχή φόρτισης.
- ▶ Αν χρειαστεί, καθαρίστε τις επαφές με ένα στεγνό πανί.

## 7 Αποκατάσταση βλαβών

### 7.1 Υποδείξεις ασφαλείας



**ΚΙΝΔΥΝΟΣ!**

**ΘΑΝΑΤΙΣΜΟΣ ΚΙΝΔΥΝΟΣ ΑΠΟ ΗΛΕΚΤΡΟΠΛΗΞΙΑ!**

Η επαφή με καλώδια ή εξαρτήματα υπό τάση εγκυμονεί θανάσιμο κίνδυνο!

- ▶ Απενεργοποιήστε τη μηχανή προτού προβείτε σε οποιοσδήποτε εργασίες αποκατάστασης βλαβών.
- ▶ Επισκευές σε ηλεκτρικές συσκευές επιτρέπεται να εκτελούνται μόνο από το τμήμα εξυπηρέτησης πελατών ή από επαγγελματίες, οι οποίοι έχουν εκπαιδευτεί από τον κατασκευαστή.

Κατά τη διάρκεια της εγγύησης, η συσκευή επιτρέπεται να ανοίξει μόνο από εξουσιοδοτημένο από τον κατασκευαστή προσωπικό, διαφορετικά παύει να ισχύει η εγγύηση.

### 7.2 Αιτίες και αποκατάσταση βλαβών

Βλάβη	Πιθανή αιτία	Αποκατάσταση βλάβης
Η επάνω λεπίδα κινείται πολύ λίγο.	Σπασμένα φυλλοειδή ελατήρια. Ο έκκεντρος τετράγωνος δακτύλιος και/ή ο έκκεντρος άξονας έχουν φθαρεί (ανεπαρκής λίπανση).	Επικοινωνήστε με το τμήμα εξυπηρέτησης πελατών.
Η επάνω λεπίδα δεν κινείται	Ελαττωματικό γρανάζι.	Επικοινωνήστε με το τμήμα εξυπηρέτησης πελατών.
Εμπλοκή του κουμπιού ρύθμισης.	Το σπείρωμα είναι ακάθαρτο ή έχει σκουριάσει. Εμπλοκή του ελατηρίου πίεσης.	Επικοινωνήστε με το τμήμα εξυπηρέτησης πελατών.
Υπάρχει κενό μεταξύ των φυλλοειδών ελατηρίων και της αγκύρωσης της κεφαλής.	Οι βίδες της πλάκας χτενιών είναι χαλαρές.	Σφίξτε τις βίδες της πλάκας χτενιών.
Υπάρχει κενό μεταξύ του βραχίονα περιστροφής και των φυλλοειδών ελατηρίων.	Τα φυλλοειδή ελατήρια και/ή οι βίδες κυλινδρικής κεφαλής έχουν φθαρεί.	Επικοινωνήστε με το τμήμα εξυπηρέτησης πελατών.

<b>Βλάβη</b>	<b>Πιθανή αιτία</b>	<b>Αποκατάσταση βλάβης</b>
Ο βραχιονας περιστροφής μετακινείται δύσκολα προς τα επάνω και προς τα κάτω.	Το χιτώνιο κεντραρίσματος έχει χαθεί.	Επικοινωνήστε με το τμήμα εξυπηρέτησης πελατών.
Η κουρευτική μηχανή κόβει ελάχιστα ή καθόλου	Τα κοπτικά έχουν στομώσει	Επικοινωνήστε με το τμήμα εξυπηρέτησης πελατών.
	Τα κοπτικά δεν έχουν ακονιστεί σύμφωνα με τις προδιαγραφές	
	Τα κοπτικά δεν έχουν λιπανθεί	Λιπαίνετε τα κοπτικά ανά 15 λεπτά.
	Η πίεση κουρέματος είναι πολύ χαμηλή.	Αυξήστε την πίεση κουρέματος όπως περιγράφεται στο κεφάλαιο 6.5.
	Σπασμένα φυλλοειδή ελατήρια.	Επικοινωνήστε με το τμήμα εξυπηρέτησης πελατών.
	Οι τρίχες του ζώου είναι πολύ βρεγμένες.	Κουρεύετε μόνο στεγνές τρίχες.
	Τρίχες έχουν παγιδευτεί ανάμεσα στην επάνω και στην κάτω λεπίδα.	Αποσυναρμολογήστε τα κοπτικά, καθαρίστε, λιπάνετε και επανασυναρμολογήστε τα, ρυθμίστε την πίεση κουρέματος.
	Υπερβολικός τζόγος της κεφαλής κουρέματος.	Επικοινωνήστε με το τμήμα εξυπηρέτησης πελατών.
	Τα κοπτικά δεν έχουν ευθυγραμμιστεί σωστά.	Ευθυγραμμίστε σωστά τα κοπτικά, βλέπε Εικ. 14.
Το μοτέρ δεν λειτουργεί ή σταματά αμέσως.	Η πίεση κουρέματος είναι υπερβολική.	Ελαττώστε την πίεση κουρέματος όπως περιγράφεται στο Κεφάλαιο 6.5. Ακονίστε τις λεπίδες.
	Η μπαταρία έχει εκφορτιστεί.	Φορτίστε τη μπαταρία.
	Οι επαφές είναι ακάθαρτες.	Καθαρίστε τις επαφές της κουρευτικής μηχανής και της μπαταρίας.
	Η μπαταρία είναι ελαττωματική.	Αντικαταστήστε τη μπαταρία.
	Οσμή πυρκαγιάς από το περίβλημα του μοτέρ/το μοτέρ, καμμένο μοτέρ.	Επικοινωνήστε με το τμήμα εξυπηρέτησης πελατών.
	Εμπλοκή της κεφαλής κουρέματος.	Αντιμετωπίστε την εμπλοκή της κεφαλής.
	Ελαττωματικό μοτέρ ή/και ηλεκτρονικό σύστημα.	Επικοινωνήστε με το τμήμα εξυπηρέτησης πελατών.
Το μοτέρ λειτουργεί πολύ αργά.	Τα κοπτικά δεν έχουν λιπανθεί επαρκώς.	Λιπάνετε τα κοπτικά.
	Η πίεση κουρέματος είναι υπερβολική.	Ελαττώστε την πίεση κουρέματος όπως περιγράφεται στο Κεφάλαιο 6.5.
	Η μπαταρία είναι σχεδόν εξαντλημένη.	Φορτίστε τη μπαταρία.
	Ελαττωματικό μοτέρ ή/και ηλεκτρονικό σύστημα.	Επικοινωνήστε με το τμήμα εξυπηρέτησης πελατών.
Το τμήμα μοτέρ θερμαίνεται.	Η πίεση κουρέματος είναι υπερβολική.	Ελαττώστε την πίεση κουρέματος όπως περιγράφεται στο Κεφάλαιο 6.5.
	Ελαττωματικό μοτέρ.	Επικοινωνήστε με το τμήμα εξυπηρέτησης πελατών.

<b>Βλάβη</b>	<b>Πιθανή αιτία</b>	<b>Αποκατάσταση βλάβης</b>
Η διάρκεια μίας φόρτισης είναι πολύ σύντομη και/ή οι λεπίδες θερμαίνονται.	Τα κοπτικά δεν λιπάνθηκαν επαρκώς Χρησιμοποιήθηκαν εξαντλημένες, όχι πλήρως φορτισμένες ή ελαττωματικές μπαταρίες.	Λιπάνετε τα κοπτικά. Χρησιμοποιείτε μόνο γνήσιες άθικτες, πλήρως φορτισμένες μπαταρίες.
Η κατώτατη φωτοδίοδος της βάσης φόρτισης δεν ανάβει με πράσινο χρώμα.	Η βάση φόρτισης δεν είναι συνδεδεμένη με την παροχή ρεύματος. Το ηλεκτρονικό σύστημα ή το τροφοδοτικό είναι ελαττωματικό.	Συνδέστε τη βάση φόρτισης με την παροχή ρεύματος. Επικοινωνήστε με το τμήμα εξυπηρέτησης πελατών.
Όταν τοποθετείται η άδεια μπαταρία στη βάση φόρτισης, δεν ξεκινά η κανονική διαδικασία φόρτισης.	Οι επαφές της μπαταρίας και/ή της βάσης φόρτισης είναι ακάθαρτες. Η μπαταρία είναι ελαττωματική.	Καθαρίστε τις επαφές. Αντικαταστήστε τη μπαταρία.
Η κατώτατη φωτοδίοδος ανάβει με πράσινο χρώμα.	Η μπαταρία έχει εκφορτιστεί εντελώς και η βάση φόρτισης προσπαθεί να ανεβάσει την τάση της μπαταρίας.	Επικοινωνήστε με το τμήμα εξυπηρέτησης πελατών. Αν επιτύχει αυτό, ξεκινά η κανονική φόρτιση. (Μην αποθηκεύετε ποτέ τις μπαταρίες σε εκφορτισμένη κατάσταση). Αν δεν πετύχει αυτό, η επάνω φωτοδίοδος ανάβει με κόκκινο χρώμα (βλ. επόμενο σημείο στον πίνακα).
Η επάνω φωτοδίοδος ανάβει με κόκκινο χρώμα.	Η μπαταρία είναι ελαττωματική.	Αντικαταστήστε τη μπαταρία.

## 8 Ανταλλακτικά

Βλέπε σχέδιο ανταλλακτικών στο τέλος αυτού του εγχειριδίου.



### ΠΡΟΣΟΧΗ!

Εσφαλμένα ή ελαττωματικά ανταλλακτικά μπορούν να προκαλέσουν ζημιές, δυσλειτουργία ή καταστροφή της συσκευής και εγκυμονούν κινδύνους για την ασφάλεια.

- ▶ Χρησιμοποιείτε μόνο γνήσια ανταλλακτικά του κατασκευαστή. Αγοράστε τα ανταλλακτικά αυτά από αντιπροσώπους ή απευθείας από τον κατασκευαστή.

### ΥΠΟΔΕΙΞΗ!



- ▶ Η χρήση μη εγκεκριμένων ανταλλακτικών ακυρώνει όλες τις αξιώσεις εγγύησης, τις υπηρεσίες, τις αποζημιώσεις και την ευθύνη του κατασκευαστή ή των πρακτόρων, των αντιπροσώπων και των διανομένων του.

Κατά τη διάρκεια της εγγύησης, η συσκευή επιτρέπεται να ανοίξει μόνο από εξουσιοδοτημένο από τον κατασκευαστή προσωπικό, διαφορετικά παύει να ισχύει η εγγύηση.

Θέση Αριθ.	Ονομασία	Αριθ.	Θέση Αριθ.	Ονομασία	Αριθ.
1	Εξάρτημα κεφαλής κουρέματος για βοοειδή πλήρες, χωρίς κτενωτή πλάκα	1	33	Κάτω τμήμα περιβλήματος	1
2	Ρυθμιζόμενη κεφαλή βοοειδών	1	34	Στήριγμα μοτέρ μπροστά	1
3	Βίδα αποστάτης	1	35	Στήριγμα μοτέρ πίσω	1
4	Άτρακτος ρυθμιζόμενης κεφαλής	1	36	Μπαταρία ιόντων λιθίου 10,8 V / 2,85 Ah	1



Θέση Αριθ.	Όνομασία	Αριθ.	Θέση Αριθ.	Όνομασία	Αριθ.
5	Βίδα PH M5x14	2	37	PCB κουρευτικής μηχανής	1
6	Περιβλήμα κεφαλής κουρέματος βοοειδών	1	38	Επαφή διακόπτη	1
7	Ελατήριο πίεσης	1	39	Βίδα PH M2,6x6	2
8	Μπράτσο πίεσης	1	40	Πλήρες επάνω τμήμα περιβλήματος	1
9	Έκκεντρος τετράγωνος δακτύλιος	1	41	Κορδόνι	1
10	Βίδα κυλινδρικής κεφαλής με άξονα M3x6	2	45	Μοτέρ πλήρες	1
11	Φυλλοειδές ελατήριο	2	50	Πλήρης βάση φόρτισης	1
12	Βραχίονας περιστροφής	1	51	Περιβλήμα της βάσης φόρτισης	1
13	Βίδα κτενωτής πλάκας για βοοειδή/άλογα	2	52	Βίδα PT Kombitorx KA30x16	15
14	Χιτώνιο κεντραρίσματος κομπλέ	2	53	Πλάκα βάσης φόρτισης	1
15	Ροδέλα συγκράτησης για άξονα μεγέθους 3.73	1	54	Φωτοδηγός βάσης φόρτισης	1
16	Ροδέλα συγκράτησης για άξονα μεγέθους 6	1	55	PCB βάσης φόρτισης	1
17	Εκκεντροφόρος άξονας, βοοειδή	1	60	Τροφοδοτικό	1
18	Ρουλεμάν εκκέντρου κομπλέ	1	61	Βύσμα ΕΕ	προ-αιρετ.
19	Οδοντωτός τροχός Z27 για βοοειδή	1	62	Βύσμα Αυστραλίας τύπου 1 Βύσμα Αυστραλίας-Αργεντινής τύπου 2	προ-αιρετ.
27	Λαστιχένιο πέλημα	3	63	Βύσμα ΗΒ	προ-αιρετ.
30	Επάνω τμήμα περιβλήματος	1	64	Βύσμα ΗΠΑ τύπου 1 Βύσμα ΗΠΑ-Ιαπωνίας τύπου 2	προ-αιρετ.
31	Συρόμενος διακόπτης	1	65	Βύσμα ΚR	προ-αιρετ.
32	Ασφάλιση διακόπτη με επαφή	1	66	Βύσμα BR	προ-αιρετ.

## 9 Διάθεση αποβλήτων



### ΠΡΟΣΟΧΗ!

#### Περιβαλλοντικές ζημιές από εσφαλμένη διάθεση αποβλήτων!

- ▶ Ο άχρηστος ηλεκτρονικός εξοπλισμός, τα λιπαντικά και άλλα βοηθητικά υλικά υπόκεινται σε ειδική επεξεργασία και πρέπει να απορρίπτονται μόνο από εξειδικευμένες εταιρείες!



### ΥΠΟΔΕΙΞΗ!

- ▶ Παραδώστε την κουρευτική μηχανή για απόρριψη σε ένα κέντρο σέρβις ή στο πλησιέστερο συνεργείο ηλεκτρικών ειδών.

# 内容

1	安全	3
1.1	人に対して	3
1.2	シンボルと警告標識	3
1.3	適切な使用	4
1.4	個人用保護具(PPE)	4
1.5	電源	5
1.6	動物	6
1.7	バッテリー	6
1.8	刃	7
1.9	子供達	7
2	一般	8
2.1	保証条件	8
2.2	お客様サービス	8
2.3	責任の制限	8
2.4	著作権	8
2.5	使用している記号	8
2.6	適切な使用	9
3	仕様	9
3.1	バリカン	9
3.2	充電器及びバッテリー	9
3.3	バッテリー	9
3.4	操作条件	9
4	構成と機能	10
4.1	構成	10
4.2	機能説明	10
5	輸送、梱包と保管	10
5.1	箱の内容	10
5.2	梱包	11
5.3	保管	11
6	操作	11
6.1	使用する場所	11
6.2	充電器のセットアップ	11
6.3	バッテリーの充電	12
6.4	充電器の充電レベル表示	12
6.5	毛刈り圧力の調整	13
6.6	バリカンのオンとオフの切替	13
6.7	バリカンを使って	14
6.8	刃の交換	14
6.9	潤滑	15
6.10	清掃	16
7	トラブルシューティング	16
7.1	安全についての案内	16
7.2	誤作動の原因とその修正	16
8	スペアパーツ	18
9	廃棄	19

## 安全に関する重要な注意事項

### 注意事項！

本製品を使用する際は、以下に説明される基本的な安全に関する注意事項に常に従っていただく必要があります。  
製品の使用前に、指示内容をすべてお読みください。

## 1 安全

本取扱説明書に記載してある操作上の指示と安全上の指示を遵守しないと、装置、人物および動物に重大な怪我や損害を引き起こす原因となります。

### 1.1 人に対して

- 毛刈りをする人は経験を積んでください。
- 子供が使用する事はできません。

信頼できる作業を行うことが期待できる人しか操作しないでください。反応能力が薬やアルコール、医薬品などにより影響を受けている人はこの装置を操作しないでください。

### 1.2 シンボルと警告標識

取扱説明書中にはさまざまなシンボルが使用されています。これらは潜在的な危険性または技術的な注意事項を示します。これらの注意事項に従わない場合は、人身傷害、物的損害、操作性の低下を招く場合があります。

#### ハザードシンボル

##### 警告！

潜在的な危険性のある状況を示します。この表示のある事項を守らない場合、重傷または死亡に至る可能性があります。

##### 注意！

潜在的な危険性のある状況を示します。この表示のある事項を守らない場合、軽微な傷害に至る可能性があります。

#### 情報シンボル

##### 注意事項！

注意事項、この表示のある事項を守らない場合、故障または破損を生じる可能性があります。

### 1.3 適切な使用

この製品はここに記載された用途に使用する為に設計、考案されています。この装置は牛と馬専用のバリカンです。本製品は商用での利用を目的として設計されています。

適切な使用にはこの説明書に従うことも含みます。

ここから外れる使い方は禁止されています。

デバイスは同梱の電源アダプターでのみ使用できます。



**警告!**

禁止事項。

- 本製品の貸し借り。
- 記載以外の動物や猛獣への使用。

### 1.4 個人用保護具(PPE)



**注意!**

**保護具が間違っているあるいは無いとケガする危険があります!**

作業時は個人用保護具を必ずご使用の上、健康への危害を最小限にしてください。

- ▶ 作業毎に必要な保護具を常時ご使用ください。



滑りやすい場所で使用する滑りにくい靴等。



飛散する断片から目を保護するための保護メガネ。



引き裂かれやすく、袖がフィットし、飛び出た部分がない体に密着する作業衣。これで可動機械部品に巻き込まれることから保護されます。

イヤリングやネックレスその他アクセサリを着用しないでください。



怪我から保護するための作業用手袋。



平均的に作業中の音圧は65 dB(A)に及びます。このため作業中は常に聴覚保護具をご使用ください。

## 1.5 電源



### 危険!

感電のリスクを回避するために：

- ▶ 水に落ちた製品には、手を触れないでください。電源プラグを直ちに抜いてください。
- ▶ 入浴時やシャワーでの使用はおやめください。
- ▶ 浴槽やシンクに落下する可能性のある場所に製品を置いたり、保管したりしないでください。本製品を水や他の液体に浸したり、落としたりしないでください。
- ▶ 充電時を除き、使用後は電源プラグを直ちにコンセントから抜いてください。
- ▶ 製品を掃除する際は、電源プラグを抜いてください。



### 警告!

火傷、火災、感電や人員の怪我の危険性を低減するために：

- ▶ 電源に接続されている間は、製品を放置しないでください。
- ▶ 本製品は、身体能力、感覚、または精神的な能力に制限のある、または経験と知識が不足している方(お子様を含む)による使用は想定していません。お子様が本製品で遊ばないように監視をしてください。
- ▶ 製品は、本取扱説明書に記載されている目的にのみご使用ください。メーカーが指定したもの以外の追加部品は使用しないでください。
- ▶ コードまたはプラグが損傷している場合、正常に機能しない場合、落したり損傷したりした場合、または水に落とした場合は、製品を使用するのは絶対におやめください。製品の点検や修理はサービスセンターにご依頼ください。
- ▶ ケーブルを高温の表面に近づけないでください。
- ▶ 換気口に糸くずや髪の毛などがないようにしてください。
- ▶ 開口部に物を落したり挿入したりするのは絶対におやめください。
- ▶ 本製品は屋外で使用せず、エアゾール製品(スプレー)の使用中でも本製品は使用しないでください。
- ▶ 損傷したり折れた櫛とともに本製品を使用しないでください。怪我を引き起こす可能性があります。
- ▶ ケーブルは必ず最初に製品に、そしてコンセントに挿し込んでください。接続を解除する前に、すべての操作エレメントをオフの位置に回し(「0」など)、その後電源プラグをコンセントから抜いてください。
- ▶ 充電器は直接電源に接続し、延長ケーブルなどは使用しないでください。
- ▶ 製品を接続する、または取り外す前に、充電器を電源から切り離してください。



### 警告!

製品は乾燥した状態に保ってください。

## 1.6 動物

本製品は毛刈り専用です。



### 警告!

機械の音は動物を不安にさせることがあります。蹴ったり、攻撃したり、または動物の体重で怪我をする可能性があります。以下を厳守してください:

- ▶ 動物を縛る場合、経験の有る人が行ってください。
- ▶ 毛刈りをする前に動物を固定してください。
- ▶ 慎重に作業を行ってください。
- ▶ 許可の無い人は毛刈り場に近づかないでください。
- ▶ 以下のような場所では、本製品を充電したり、立てかけたり、放置したりしないでください。
  - 動物によって製品が損傷するおそれのある場合、または、
  - 風雨による影響が予想される場合

## 1.7 バッテリー



### 警告!

**バッテリーの取り扱いを誤ると、傷害の危険性があります!**

リチャージャブルバッテリーの取り扱いには特に注意する必要があります。以下を厳守してください:

- ▶ 純正のバッテリーのみを使用してください。
- ▶ バッテリーには、火気または高温に晒さないでください。爆発の可能性があります。
- ▶ 損傷していないバッテリーのみを使用してください。
- ▶ バッテリーと充電器は直射日光に晒さないでください。
- ▶ バッテリーの短絡は絶対にしないでください。短絡によって高温になったバッテリーは爆発の危険があります。
- ▶ バッテリーを分解しないでください。間違っていると、液漏れにより皮膚の炎症を引き起こす可能性があります。液体に触れないでください。万一液体に触れた場合は、十分な量の水で洗浄してください。万一液体が目に入った場合は、目を水で10分程度洗浄して、医療機関で受診してください。
- ▶ バッテリーの充電には、製品に付属の取り外し式電源アダプターを使用してください。
- ▶ **バッテリーが取り付けられた状態では発送しないでください**  
装置を発送する前に装置のバッテリーを取り外してください。バッテリーは国のまたは国際的規則に従い規定の標識を付けてのみ発送することが認められます。故障したバッテリーの発送関連規則を必ず守ってください。

## 注意!

### **バッテリーは誤使用により寿命が短くなります!**

バッテリーを誤使用すると、性能が低下する場合があります。以下を厳守してください:

- ▶ 純正の充電器のみを使用してください。非純正の充電器を使用すると、バッテリーを損傷する可能性があります。
- ▶ 長時間使用しない時は充電器のプラグを抜いてください。
- ▶ 充電器に電源が繋がっていない時は、バッテリーとバリカンを充電器から外してください。
- ▶ 充電器の開口部や、バリカンのバッテリー接続部に物を挿入しないでください。
- ▶ リチャージャブルバッテリー以外のバッテリーを使用すると、充電器が損傷し、交換が必要になります。

## 1.8 刃

刃は長時間使用するうちに熱くなります。

## 警告!

動く刃と、刃の鋭い部分に触れると怪我をします。以下を厳守してください:

- ▶ 慎重に作業を行ってください。
- ▶ 動いている刃には触れないでください。

## 1.9 子供達

## 警告!

危険を判断出来ない子供達等が近くにいる時はバリカンを使わないでください。

子供が使用する事はできません。お子様にデバイスで遊ばせないようにしてください。

## 本取扱説明書は大切に保管してください!

## 2 一般

この説明書によって、製品を安全かつ効率的にご利用いただけます。

安全にお使い頂くために、このマニュアルの安全性と操作に関する全ての情報を守ってください。

説明書は、長期間大切に保管してください。もし誰かに本機を譲り渡す場合は、この説明書も提供してください。

### 2.1 保証条件

保証条件は製造業者の一般的な条件と同じです。

### 2.2 お客様サービス

技術情報、当社の顧客及び認定サービスセンターは自由にお使い頂けます。

更に、当社スタッフへ当社製品の改善に役立つ情報やご使用頂いた感想等をお寄せください。

### 2.3 責任の制限

この取扱説明書に記載されている情報は、現行の規則、最先端技術並びに長年にわたる実績と経験を考慮して編成されています。

以下の原因に関する保証や責任は負いかねます。

- 取扱説明書に従わない場合。
- 本来の使用以外での使用に関して。
- 指示されていない個人的なご使用に関して。
- 改造された物。
- 純正以外のスペアパーツの使用。

配送範囲は特別に設定される為異なる場合があります。追加のオプションを設定でき、またここに説明された内容や図解は現在の最新技術です。

### 2.4 著作権

この文書は著作権で保護されています。抜粋も含め複製や複写、図解の写しは編集した場合であっても製造者の許諾書がない限り行うことはできません。

### 2.5 使用している記号



#### 危険！

この危険レベルの警告表示は危険な状況に必ず及ぶ寸前であることを意味します。

この危険な状況を回避しないと、致死傷や重傷に至ります。

- ▶ 危険回避のためここに説明されている説明に従ってください。



#### 注意！

この危険レベルの警告表示は危険な状況が発生しうることを意味します。

危険な状況を回避しないと、負傷につながる場合があります。

- ▶ 危険回避のためここに説明されている説明に従ってください。



#### 注意！

この危険レベルの警告表示は物損が可能なことを意味します。

この状況を回避しないと、物損が発生する場合があります。

- ▶ 危険回避のためここに説明されている説明に従ってください。



#### 注意事項！

注意事項は装置の取り扱いがしやすくなるような追加情報です。



## 2.6 適切な使用

この装置は牛と馬専用のバリカンです。本製品は商用での利用を目的として設計されています。その他の使用やこの範囲を超える使用は不正使用に該当します。



**注意!**

**不正使用による危険!**

この装置を正しく使用しない場合やその他の利用法をすると危険が発生することがあります。

- ▶ この装置は規定用途のためにのみ正しくご使用ください。
- ▶ この取扱説明書に説明されている手順に従ってください。

不正使用による損害は種類を問わず損害賠償請求の対象外です。

リスクは使用者の自己責任となります。



**注意!**

**誤使用による危険!**

以下のような使い方は特にしないでください:

- ▶ 本製品の貸し借り。
- ▶ 記載以外の動物や猛獣への使用。

## 3 仕様

技術的進化のために、変更や改良が行われることがあります。

### 3.1 バリカン

ハンドル	Ø 54 mm
長さ	280 mm
重量 バッテリー付	1.02 kg
モーターパワー	仕様表をご参照ください
スピード	仕様表をご参照ください
ノイズ放出	65 dB (A) (EN 60745-1:2009)
変動	3 dB (A)
振動 $a_{hv}$	4.84 m/s <sup>2</sup> (EN ISO 5349-1:2001)

### 3.2 充電器及びバッテリー

電圧	仕様表をご参照ください
最大 消費電流	仕様表をご参照ください
周波数	仕様表をご参照ください

### 3.3 バッテリー

タイプ	リチウムイオン
電圧	10.8 V
容量	仕様表をご参照ください

### 3.4 操作条件

温度範囲	0 - 40 °C
最大相対湿度	75 %

## 4 構成と機能

### 4.1 構成

- 1 刃
- 2 ヘッド
- 3 潤滑剤注油口
- 4 毛刈り圧調整ネジ
- 5 モーターユニット
- 6 オン/オフスイッチ
- 7 バッテリーフック
- 8 ストラップ

図.1



### 4.2 機能説明



図.2

このバリカン、牛と馬の毛刈りに使用します。2枚の櫛状の刃でカットしていきます。動物の体に近い下刃(2)はハウジングに固定されています、上刃(3)は下刃に対して左右にスライドします。上刃は回転レバーにより動くよう設定されています、上下の刃の毛刈り圧力は調整ネジによりヘッドを介して調整できます(1)。

## 5 輸送、梱包と保管

### 5.1 箱の内容

- 1 バリカン
- 1 刃のセット
- 1 充電器
- 予備バッテリー(デバイスに依存)
- 1 プラグ付きアダプター
- 1 スクリュードライバー
- 1 ボトル入り潤滑オイル
- 1 クリーニングブラシ
- 1 梱包と保管用ケース
- 1 取扱説明書

!記



内容をチェックして、損傷等が無いことを確認してください。もし不足が有ったり損傷が有った場合は早めに販売店等に報告してください。

## 5.2 梱包

包装には環境にやさしい材料だけを使用しています。



包装の返却は資源を節約し廃棄物の量を減らせます。その地域の規則に従っていない梱包材料は処分してください。

## 5.3 保管

以下の条件でバリカンや付属品を保管してください。

- ▶ 野外に保管しないでください。
- ▶ 乾燥したほこりの無い状態に保ってください。
- ▶ 直射日光を避けてください。
- ▶ 機械的な振動や衝撃を避けてください。
- ▶ 保管温度:0 ~ 40 °C
- ▶ 3ヶ月以上保管した場合は、全ての部品を定期的に点検してください。
- ▶ バリカンを使用しない時はケースに保管してください、またケースは掃除してバリカンは潤滑してフィルターを掃除しておいてください(腐食の危険性があります)。

# 6 操作

## 6.1 使用する場所

- ▶ マニュアルを守ってください(仕様を参照してください)。
- ▶ 屋外の電源コンセントには、残留電流装置を取付けてください(RCD)。
- ▶ 作業場所には十分な照明をお使いください。
- ▶ 電気コンセントは容易に使えなければなりません、また器具を主電源から素早く取り外せるようにしてください。
- ▶ 子供の手の届かない場所でお使いください。
- ▶ 充電器のコードは張り過ぎたり、ねじったりしないでください。
- ▶ 換気を十分に行ってください。

## 6.2 充電器のセットアップ

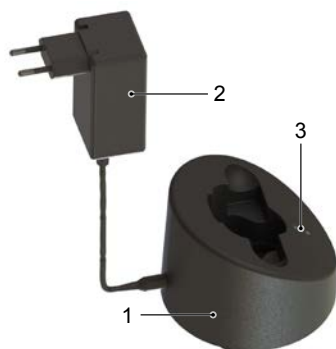

- ▶ 充電器(1)はしっかりとした、水平で乾いた清潔な場所に置いてください。
- ▶ ACアダプター(2)を充電器に接続します。
- ▶ ACアダプターを電源コンセントに接続します。
- ▶ 下部の緑色LEDランプ(3)が連続点灯している時は、ACアダプターが正しく電源に接続されている事を示し、充電器に電源が供給されています。充電器は仕様できます(6.4 参照)。

図.3

### 6.3 バッテリーの充電



- ▶ バッテリーフック(1)の両側を押して、バッテリーを取り外します。
- ▶ バッテリーの端子に異物や汚れが無いかを確認してください。

図.4



- ▶ 無理な力を掛けずにバッテリーを充電器の指定された位置へ上から挿入します。

図.5



- ▶ バッテリーが充電されます。LEDランプを見れば充電状態が標示されています(6.4 参照)。バッテリーの充電が完了すると全てのLEDランプが赤から緑に変わり、充電器は「トリクル充電」に切り替わります。

図.6



- ▶ バッテリーフック(1)が両側にはまるまで、充電されたバッテリーをバリカンに押し込みます。

図.7

### 6.4 充電器の充電レベル表示

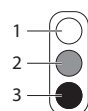

LEDは本取扱説明書では以下のように表します：

- 1 LEDがオフ
- 2 LEDが赤く点灯
- 3 LEDが緑に点灯

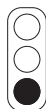

LEDの点灯状態で4種類の充電レベルを表します：

#### 電源アダプターが接続された状態

下側LEDが緑に常時点灯していれば、電源アダプターはコンセントに正しく接続されています。充電器に電流が来ており使用できる状態です。

## 通常の充電

緑の常時点灯はバッテリーの充電中であることを表します。充電中異なる状態が表されます：

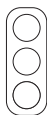

バッテリーが放電状態、  
0%のバッテリー充電レベル

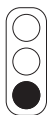

およそ30%のバッテリー充  
電レベル



およそ75%のバッテリー充  
電レベル



およそ90%のバッテリー充  
電レベル



## 過放電

バッテリーが過放電してしまうといちばん下のLEDが緑に点灯します。充電装置はバッテリーに充電しようとしています。数分経っても電圧が上がらないと、表示が「バッテリー故障」に変わります。こうならない限り通常の充電が始まります。



## バッテリー故障

バッテリーに充電できなくなっていたり、バッテリーが故障すると、いちばん上のLEDが赤く点滅します。

## 6.5 毛刈り圧力の調整



図.8

毛刈りを開始する前に、毛刈り圧力を次のように設定します：

- ▶ 調整ネジを矢印の方向に回して、抵抗を感じるようにします。
- ▶ ネジを矢印の方向にもう一度1/4回転回してください。
- ▶ 新しく調整直した場合は、さらにねじ込む前に必ず動物でカット性能を確認してください。確認できたら、さらにねじ込んでください。
- ▶ 毛刈りの品質が低下した場合は、調整ネジを矢印の方向にもう1/4回転回して、毛刈り圧力を強めてください。それでも望む結果が得られない場合は、刃を交換するか研磨する必要があります。

## !記



- ▶ 毛刈り圧力が低過ぎると刃の間に毛が集まる可能性があります、その結果毛刈りの品質が低下します。この場合前途の毛刈り刃を参照してください。(6.10 項参照)

## 6.6 バリカンのオンとオフの切替



図.9

- ▶ バリカンをオンにするには、ON/OFFスイッチを1の位置にスライドします。
- ▶ バリカンをオフにするには、ON/OFFスイッチを0の位置にスライドします。(図9参照)

## 6.7 バリカンを使って

- ▶ 動物の前方から開始してください。
- ▶ 毛刈りする動物を捕まえて、落ち着かせてください。
- ▶ あなたが動物の見える範囲に居る間、バリカンをオンに切り替えます。
- ▶ 毛刈り中は動物の行動を観察してください。
- ▶ 毛刈りが終了したら、バリカンのスイッチをオフに切り替えます。

## 6.8 刃の交換



図. 10

- ▶ スイッチを「0」の位置にスライドさせてバリカンをオフにします。
- ▶ 抵抗が小さくなるまで調整ネジを矢印の方向に回してください。
- ▶ 刃止めネジを上に向けて、平らな場所に置いてください。



図. 11

- ▶ 刃止めネジを緩めて刃を取り外します。



図. 12



!記

- ▶ 新しい刃又は尖った刃を取付ける際は、刃が正しい位置に取り付けられている事を確認してください。

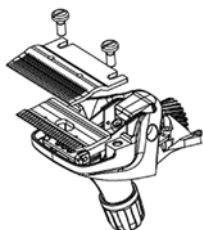

図. 13

- ▶ 新しい上刃を回転レバーのガイドチップの上に置きます。
- ▶ 上刃の研磨面に数滴のオイルを垂らします。

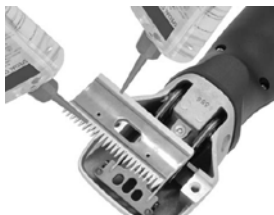

- ▶ 新しい下刃を取り付けます、下刃の研磨面が約2mm突出するように揃えてください。上刃の上1.5~2mmです。
- ▶ 刃止めネジを締めます。

図. 14

**!記**



- ▶ 尖った刃でのみお使いください、切れない刃と刃は櫛を破損します。毛刈り刃の適切な研磨は専門の器具を使用する専門家のみが作業できます、刃を研磨したい場合はサービスセンターへご連絡ください。

## 6.9 潤滑



よい状態に毛刈りでき、バリカンヘッドを含むバリカンの寿命を延ばす為には、上下の刃の間に薄い油膜を塗布する必要があります。バリカンヘッドの他の部分にも注油する必要があります。

- ▶ 刃と潤滑剤注油口からオイルを適量注油します。

図. 15



**!通知**

バリカンが壊れる可能性!

バリカンヘッドの給油が不十分だと、温暖化に繋がりました刃の寿命を短くします。

- ▶ 毛刈り中は少なくとも15分おきに、刃に十分な注油を行い乾燥しないようにしてください。
- ▶ 付属の特殊オイル又は、ISO VG 15 仕様に準じたパラフィンオイルのみをご使用ください。

**!記**



- ▶ 付属のオイルには毒性物質は含まれていませんので、皮膚や粘膜に刺激を与えません。開封後21日後には約20%低下します (CEL-L-33-T-82)
- ▶ 使用前、使用中、使用後には刃に注油を行ってください。
- ▶ 刃は刈り残しや毛刈りが遅くなったら交換か研磨してください。
- ▶ 刃の前面と側面に数滴のオイルを塗布します (図15参照)
- ▶ 怪我をしないよう注意して、破損した刃又はノッチ付きの刃をすぐに交換してください。

## 6.10 清掃



### ！通知

不適切な清掃。

バリカンを傷つける可能性があります！

- ▶ バリカンを掃除する為に用意された乾いた布とブラシだけを使用してください。
- ▶ 掃除の為に圧縮空気(コンプレッサー)を使用しないでください。

バリカンボディー

- ▶ バリカンのボディーは乾いた布で掃除してください。

刃、ヘッド、充電器

- ▶ 充電器をコンセントから外してください。
- ▶ 付属のブラシを使用して、ヘッドと充電器及び刃を掃除してください。
- ▶ 6.9項の説明に従って刃に注油してください。
- ▶ 充電池から毛を取り除いてください。
- ▶ 必要に応じて乾いた布で端子を掃除してください。

## 7 トラブルシューティング

### 7.1 安全についての案内



### ！危険

電流からは死に至る危険があります！

電流の流れる導体又は部品に触れると死に至る危険性があります！

- ▶ 問題の箇所を探す前に、装置の電源を切ってください。
- ▶ 電気装置の修理は、工場のサービス部門または専門の訓練を受けた者のみ行えます。

保証期間中は、製造元が認可した者のみをご使用頂けます。そうでない場合は保証が無効となります。

### 7.2 誤作動の原因とその修正

故障	考えられる原因	処置
上刃があまり動かない。	リーフスプリングの破損。	顧客サービスへ連絡してください。
	シャフト又はブロックの摩耗(不十分な潤滑による)。	
上刃が動かない	ギヤの破損。	顧客サービスへ連絡してください。
調整ネジの詰まり。	ネジ溝の汚れ又は錆。	顧客サービスへ連絡してください。
	プレッシャースプリングの詰まり。	
ヘッドマウントのリーフスプリングが緩い。	刃止めネジの緩み。	刃止めネジを締めます。
旋回レバーとリーフスプリングの間が空く。	リーフスプリング及び/又はシリンダーヘッドネジの摩耗。	顧客サービスへ連絡してください。
旋回レバーが上下に動きにくい。	センタリングスリーブが無い。	顧客サービスへ連絡してください。



故障	考えられる原因	処置
バリカンが全く切れない	刃が鈍い	顧客サービスへ連絡してください。
	刃が適切に研磨されていない	
	刃に潤滑されていない	15分おきに刃へ潤滑してください。
	毛刈り圧力が低すぎる。	毛刈り圧力の上げ。 (6.5 項参照)
	リーフスプリングの破損。	顧客サービスへ連絡してください。
	動物の毛が濡れ過ぎている。	乾いた毛だけを刈ってください。
	上刃と下刃の間に毛が入っている。	刃を取り外します、綺麗にして注油し再び取り付けます、圧力調整をします。
	バリカンヘッドの遊びが多過ぎる。	顧客サービスへ連絡してください。
	刃が正しい位置にセットされていない。	刃を正しい位置に取付ます。 (図14参照)
モーターが直ぐに動かなくなったり止まったりする。	毛刈り圧力が強すぎる。	毛刈り圧力を減らしてください、刃を鋭くしてください。(6.5 項参照)
	バッテリーが放電する。	バッテリーの充電。
	端子が汚れている。	バリカンの電源をオフにしてください、バリカンとバッテリーの端子を掃除してください。
	バッテリーが故障している。	バッテリーの交換。
	モーターハウジングやモーターから焦げた臭がする。	顧客サービスへ連絡してください。
	バリカンヘッドの詰まり。	詰まりを取り除いてください。
	モーターや電子機器に不具合がある。	顧客サービスへ連絡してください。
モーターの回転が遅い。	刃への潤滑不足。	刃への注油。
	毛刈り圧力が強すぎる。	毛刈り圧力の低減。(6.5 項参照)
	バッテリー残量が無い。	バッテリーの充電。
	モーターや電子機器に不具合がある。	顧客サービスへ連絡してください。
モーターユニットが発熱する。	毛刈り圧力が強すぎる。	毛刈り圧力の低減。(6.5 項参照)
	モーターに欠陥がある。	顧客サービスへ連絡してください。
バッテリーの充電時間が短か過ぎたり、刃に熱を持つ。	刃に十分な潤滑がされていません。	刃への注油。
	完全に充電されていないかバッテリーの不良。	完全に充電された純正のバッテリーのみをご使用ください。
充電器の一番下のLEDが緑色に点灯しない。	充電器が電源に接続されていない。	充電器のコンセントを差し込んで接続してください。
	本体又はバッテリーに問題があります。	顧客サービスへ連絡してください。
放電されたバッテリーを挿入しても充電が開始しない。	バッテリー端子や充電器が汚れている。	端子を掃除してください。
	バッテリーが故障している。	バッテリーの交換。
	バッテリーが故障しています。	顧客サービスへ連絡してください。

故障	考えられる原因	処置
一番下のLEDが緑に点灯。	バッテリーは放電しようとしてますが、充電器はバッテリー電圧を上げようとしています。	成功すれば通常の充電が開始されます。(放電していない電池を保管します)。 成功しなかった場合一番下のLEDランプの赤が点灯します(次の表を参照)。
上のLEDが赤に点灯。	バッテリーが故障している。	バッテリーの交換。

## 8 スペアパーツ

この取扱説明書の末尾にあるスペアパーツリストを参照してください。



### !注意

間違った又は欠陥のあるスペアパーツは、損傷、誤作動及び故障に繋がり、安全性を失い危険を受ける可能性があります。

- ▶ メーカー指定の純正スペアパーツのみをご使用ください。スペアパーツは正規の販売店又は製造元よりご購入ください。

### !記



- ▶ 純正以外の部品を使用した場合、製造業者又はその従業員、販売店及び代理人に対する全ての保証、サービス、補償及び責任賠償請求は無効となります。

保証期間中は、製造元が認可した者のみをご使用頂けます。そうでない場合は保証が無効となります。

No.	品名	個数	No.	品名	個数
1	牛用バリカンヘッドコンプリート、 コームプレート無し	1	33	下ケースシェル	1
2	牛用調整ボタン	1	34	フロントモーターホルダー	1
3	スパーサーネジ	1	35	リアモーターホルダ	1
4	調整ボタンスピンドル	1	36	リチウムイオンバッテリー 10.8 V / 2.85 Ah	1
5	PHボルトM5x14	2	37	バリカンPCB	1
6	牛用バリカンヘッドケース	1	38	スイッチ接点	1
7	プッシュバネ	1	39	PHボルトM2,6x6	2
8	プッシャーブラケット	1	40	上ハウジングシエル式	1
9	偏心四角ナット	1	41	コード	1
10	シャフト付きシリンダーボルト M3x6	2	45	モーターコンプリート	1
11	プレートスプリング	2	50	充電ステーションー式	1
12	回転レバー	1	51	充電ステーションのハウジング	1
13	コームプレートスクリュー 牛/馬用	2	52	PTボルトコンビトルクス KA30x16	15
14	芯合わせスリーブ式	2	53	ベースプレート(充電器用)	1
15	ロックワッシャー シャフトサイズ 3.73用	1	54	充電器への光ファイバー	1
16	ロックワッシャー シャフトサイ ズ 6用	1	55	PCB 充電器	1
17	牛用偏心シャフト	1	60	電源アダプター	1

No.	品名	個数	No.	品名	個数
18	偏心ベアリング式	1	61	プラグEU	オ シ ン ヨ
19	ギヤ Z27 牛用	1	62	プラグ AU タイプ 1 プラグ AU-ARG タイプ 2	
27	ラバーフット	3	63	プラグ GB	
30	上ケースシエル	1	64	プラグ US タイプ 1 プラグ US-JP タイプ 2	
31	スイッチ	1	65	プラグ KR	
32	接点付きスイッチ嵌合部	1	66	プラグ BR	

## 9 廃棄



!通知

不適切に処分されると環境被害に繋がります!

- ▶ 電気廃棄物、潤滑油及びその他の工具には特別な廃棄物処理が必要です。これらは認定された専門家により処分されます。



!記

- ▶ バリカンを処分する場合、サービスセンターまたはお近くの専門業者にて廃棄してください。







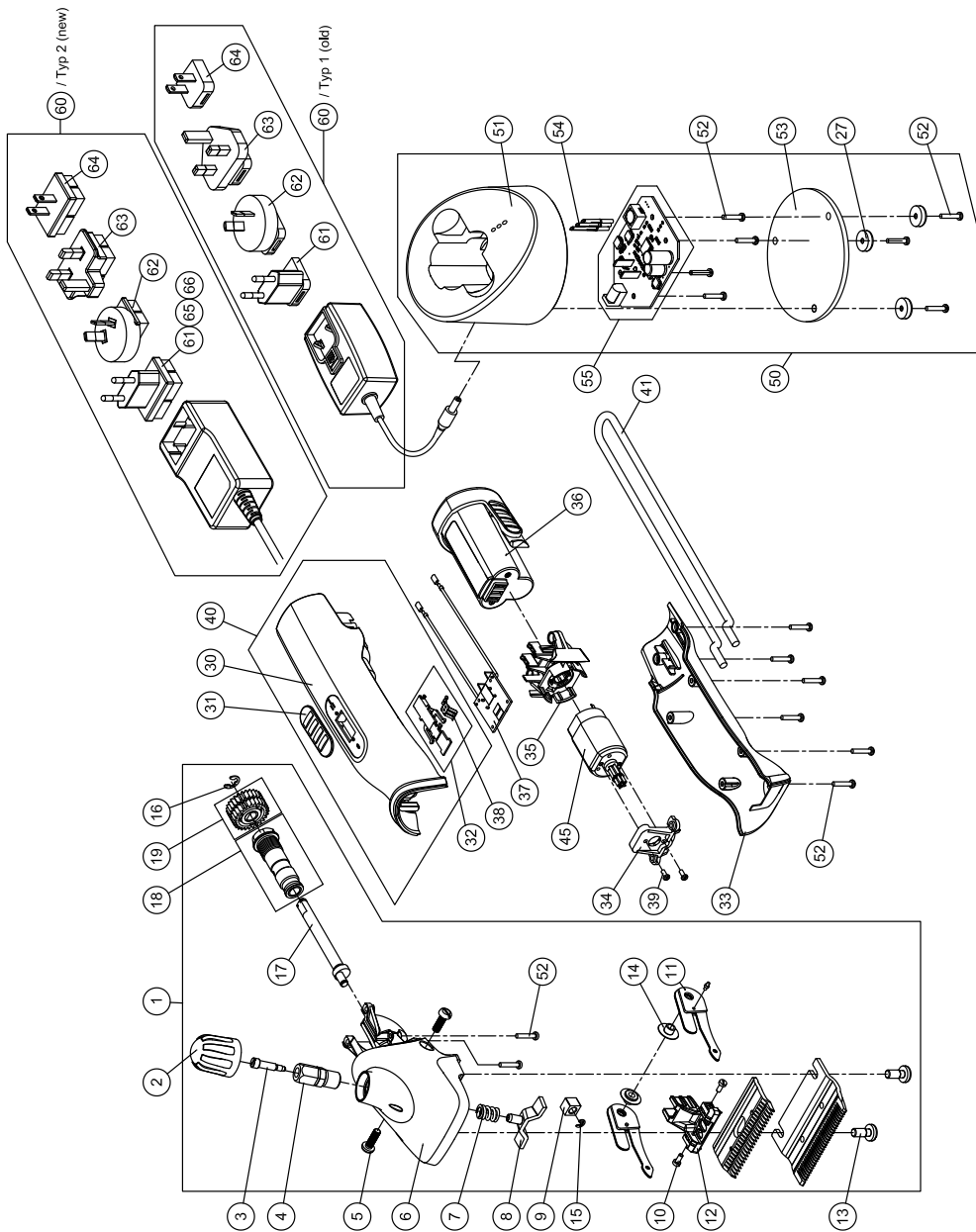

garantia

Item	Artico	Tuote	
Artículo	Artikel	Προϊόν	
Article	Artikel	アイテム	
Artikel	Artikel		
Articolo	Artikkel		

garantie

Serial no.	No. de série	Sarjanro	
No. de serie	Serie nr.	Αρ. σειράς	
No. de série	Serie Nr.	シリアル	
Serienr.	Serienr.		
No. di serie	Serie nummer		

Date of purchase	Data di vendita	Köpdatum	
Fecha de compra	Data de compra	Kjøpsdato	
Date d'achat	Datum van	Ostopäivä	
Kaufdatum	aankoop	Ημερομηνία αγοράς	
	Købsdato	購入日	

warranty

Stamp and signature	Stämpel och	
Sello y firma	namnteckning	
Cachet et signature	Stempel og underskrift	
Stempel und	fra forretningen	
Unterschrift	Myyjän leima ja allek-	
Timbro e firma	irjoitus	
Carimbo e assinatura	Σφραγίδα και	
Stempel en handte-	υπογραφή	
kening	スタンプと署名	
Stempel og underskrift		

In case of claim, please return your machine with the instruction manual and the warranty card directly to your local distributor. Please do not cut off the warranty card from the instruction manual.

© 2022 Heiniger AG. All rights reserved.

This instruction manual may not be duplicated or distributed, neither completely nor in extracts, or by electronic or mechanical means (including photocopying), transmitted or used for the purpose of competition without authorisation from Heiniger AG.

Subject to change without notice.

Original-Betriebsanleitung  
 Translation of the original instructions  
 Traduction de la notice originale  
 Traduzione delle istruzioni originali  
 Traducción del manual original  
 Vertaling van de originele gebruikshandleiding  
 Oversættelse af den originale brugsanvisning  
 Översättning av bruksanvisning i original  
 Oversettelse av den originale brukerveiledningen  
 Alkuperäisten ohjeiden käännös  
 Tradução do manual original  
 Μετάφραση πρωτοτύπου οδηγιών χρήσης  
 オリジナルの取扱説明書の翻訳

**Contact:**

Heiniger AG  
 Industrieweg 8  
 CH - 3360 Herzogenbuchsee  
 Switzerland  
 Tel. +41 (0)62 956 92 00  
 marketing(at)heiniger.com



Le produit est recyclable, soumis à la responsabilité élargie du producteur et doit faire l'objet d'un tri selectif

